

●メニューを操作する

主なキーの説明

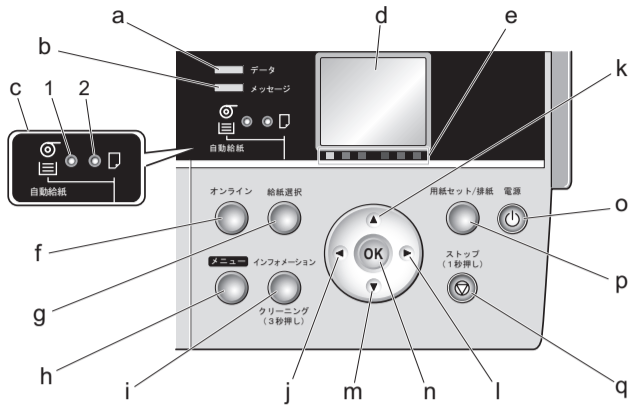

- a. [データランプ] (緑)
  - ・点滅：印刷しているときは、印刷ジョブの受信中または処理中を示します。印刷していないときは、印刷ジョブの一時停止中またはファームウェアのデータの受信中を示します。
  - ・消灯：印刷ジョブがない状態を示します。
- b. [メッセージランプ] (オレンジ)
  - ・点灯：警告メッセージの表示中を示します。
  - ・点滅：エラーメッセージの表示中を示します。
  - ・消灯：正常または電源がオフの状態を示します。
- c. 給紙選択部
  - [給紙選択] キーを押して選択した給紙元のランプが点灯します。
  - 1. [自動給紙ランプ] (緑) ロール紙またはカセット
    - ・点灯しているときは給紙元としてカセットまたはロール紙が選択されていることを示します。
  - 2. [カット紙ランプ] (緑)
    - ・点灯しているときは給紙元として [手差しトレイ] または [手差し前面給紙口] が選択されていることを示します。
- d. [ディスプレイ]
  - プリンタのメニュー、状態、またはメッセージを表示します。
- e. [色ラベル]
  - [インクタンク] の色を表しています。[ディスプレイ] に表示されるインクの残量に対応しています。
- f. [オンライン] キー
  - プリンタのモードをオンライン/オフラインに切り替えます。
  - ・点灯 (緑)：オンラインモードまたはスリープモード
  - ・点滅：スリープモードから復帰中です。
  - ・消灯：オフラインモードです。
- g. [給紙選択] キー
  - 給紙元を切り換えます。このキーを押すたびに、自動給紙 (給紙元がカセットまたはロール紙) とカット紙給紙 (給紙元が [手差し上面給紙口] または [手差し前面給紙口]) が切り替わり、給紙選択部のランプが点灯します。
- h. [メニュー] キー
  - プリンタのメインメニューを表示します。
- i. [インフォメーション] キー
  - プリンタのサブメニューを表示します。このキーを押すたびに、インクや用紙に関する情報が表示されます。
  - また、このキーを3秒押し続けると、[プリントヘッド] のクリーニング ([ヘッドクリーニングA]) を実行します。
- j. [左] キー
  - メニューモードのときに、このキーを押すと、1つ上の階層のメニューを表示します。数値入力の場合は桁を移動することができます。
  - [← 停止] を表示している場合は、ガイダンス画面を一時停止することができます。
  - [← 戻る] を表示している場合は、ガイダンス画面を一画面前に戻すことができます。
- k. [上] キー
  - オフラインモードのときに、このキーを押すと、ロール紙を排紙方向と逆の方向に手動で送ることができます。
  - メニューモードのときに、このキーを押すと、1つ前の項目または設定値を表示します。
- l. [右] キー
  - メニューモードのときに、このキーを押すと、1つ下の階層のメニューを表示します。
  - [進む →] を表示している場合は、ガイダンス表示を次の画面に進めることができます。
- m. [下] キー
  - オフラインモードのときに、このキーを押すと、ロール紙を手動で送ることができます。
  - メニューモードのときに、このキーを押すと、次の項目または設定値を表示します。
- n. [OK] キー
  - メニューモードのときに、選択した項目や値を設定または実行します。
  - その他のときにこのキーを押すと、[ディスプレイ] に表示されたメッセージに従って次の画面に遷移することができます。
- o. [電源] キー
  - プリンタの電源をオン/オフにします。
- p. [用紙セット/排紙] キー
  - 用紙のセット (交換) / 取り外し方法をガイダンスで確認できます。用紙がセットされていないときにこのキーを押すと用紙のセット (交換) 方法、用紙がセットされているときにこのキーを押すと用紙の取り外し方法が [ディスプレイ] に表示されます。
- q. [ストップ] キー
  - 1秒以上押すと、処理中のジョブや実行中のインク乾燥を中止します。
  - カット紙取り付けガイダンスなどを表示している場合、1秒押すとガイダンスを中止することができます。

ご使用前に必ず本書をお読みください  
将来いつでも使用できるように大切に保管してください

モードの種類

プリンタのモードには、以下の5種類があります。

- ・オンライン
  - プリンタがコンピュータからの印刷ジョブを受信できる状態です。オンラインモード以外のときに印刷ジョブが送信された場合は、オンラインモードに移行した時点で印刷が開始されます。
- ・オフライン
  - プリンタがコンピュータからの印刷ジョブを受信できない状態です。コンピュータから印刷ジョブを受信しても、処理せずに待機しています。
  - ロール紙の用紙送りやカットを手動で行うことができます。
  - エラーメッセージの表示中など印刷ジョブを処理できない場合は、自動的にオフラインになります。
- ・メニュー
  - プリンタのメニューを表示し、プリンタの各種機能を設定、実行できる状態です。コンピュータから印刷ジョブを受信しても、処理せずに待機しています。
- ・サブメニュー
  - インクや用紙に関する情報を表示している状態です。オンラインモードでサブメニューを表示したときは、印刷ジョブを受信することができます。それ以外のモードでサブメニューを表示したときは、コンピュータから印刷ジョブを受信しても、処理せずに待機しています。
- ・スリープ
  - プリンタが節電している状態です。プリンタのカバーがすべて閉じた状態で、印刷ジョブの受信やプリンタの操作を一定時間 (工場出荷時の状態では5分) 以上行わないと、自動的にスリープモードになり、消費電力を節約します。

メインメニューの基本的な使い方

[メニュー] キーを押すと、メインメニュー (プリンタに関するさまざまなメニューの一覧) を表示することができます。

- ・印刷していないときのメインメニュー
- ・印刷中のメニュー

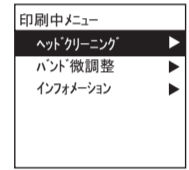
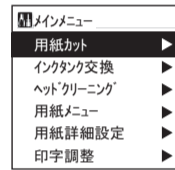

プリンタのメニューは、機能ごとに分類され、階層構造になっています。

画面の1段目には、選択されているメニューが表示されます。2段目以降には、そのメニューのすぐ下の階層のメニューが表示されます。[操作パネル] のキーを押すと、各メニューに移動することができます。

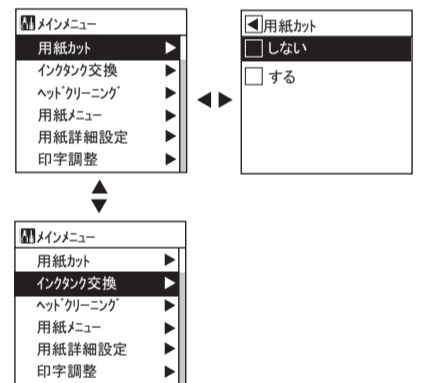

- ・下の階層にメニューがある場合は、2段目以降のメニューの右側に「▶」が表示されます。下の階層のメニューに移動する場合は、メニューを選択し、[▶] キーを押します。
- ・上の階層にメニューがある場合は、1段目のメニューの左側に「◀」が表示されます。上の階層のメニューに移動する場合は、[◀] キーを押します。
- ・同じ画面の上部のメニューに移動する場合は [▲] キー、下部のメニューに移動する場合は [▼] キーを押します。画面に表示しきれないメニューが上部にある場合は [▲] キー、画面に表示しきれないメニューが下部にある場合は [▼] キーを押し続けます。選択されているメニューは、反転表示されます。
- 画面の右側にあるスライドバーは、選択されているメニューがメニュー全体に対してどの位置にあるかを示します。

メインメニューで各項目を選択する

ここでは、プリンタの紙送り調整の設定を例に、メインメニューの各項目の選択方法を説明します。

1. メニューを移動します。
2. [▲] キー、[▼] キーを押して設定する項目に移動し、[OK] キーを押します。項目の左側のチェックボックスがオンになり、設定値が確定します。
- 2秒後に、1つ上の階層のメニューに戻ります。

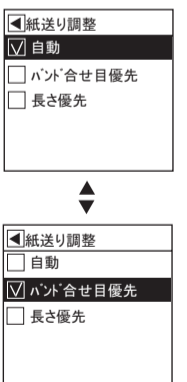

3. [オンライン] キーを押して、オンラインモードにします。

メモ 設定の登録を確認するメッセージが表示された場合は、[OK] キーを押します。設定が登録されて、オンラインモードになります。

サブメニューの基本的な使い方

[インフォメーション] キーを押すと、[メンテナンスカートリッジ] の残り容量とインクの残量、セットされている用紙の情報、プリンタの情報が切り替わります。

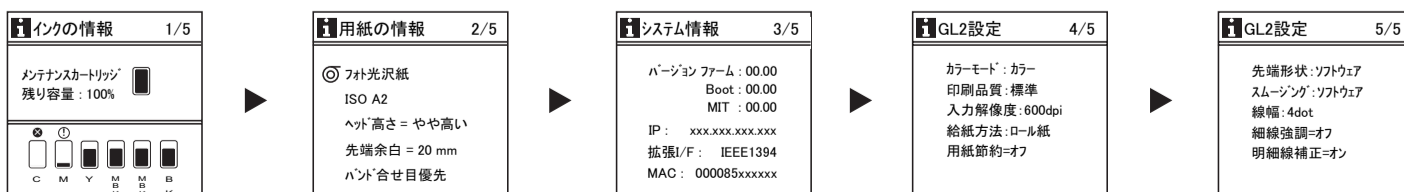

サブメニューの表示後、印刷ジョブの受信やプリンタの操作がない場合は、約10秒後にサブメニューの表示前のモードに戻ります。

# ●メニューの階層

# ルートマップの見かた

・項目の右の「\*」は、初期値を示します。  
 ・「-5~0~5」など数値の範囲を示している場合は、この範囲内の任意の値を設定できます。

メインメニューの階層を、以下に示します。設定値の詳細についてはユーザーズガイドを参照してください。

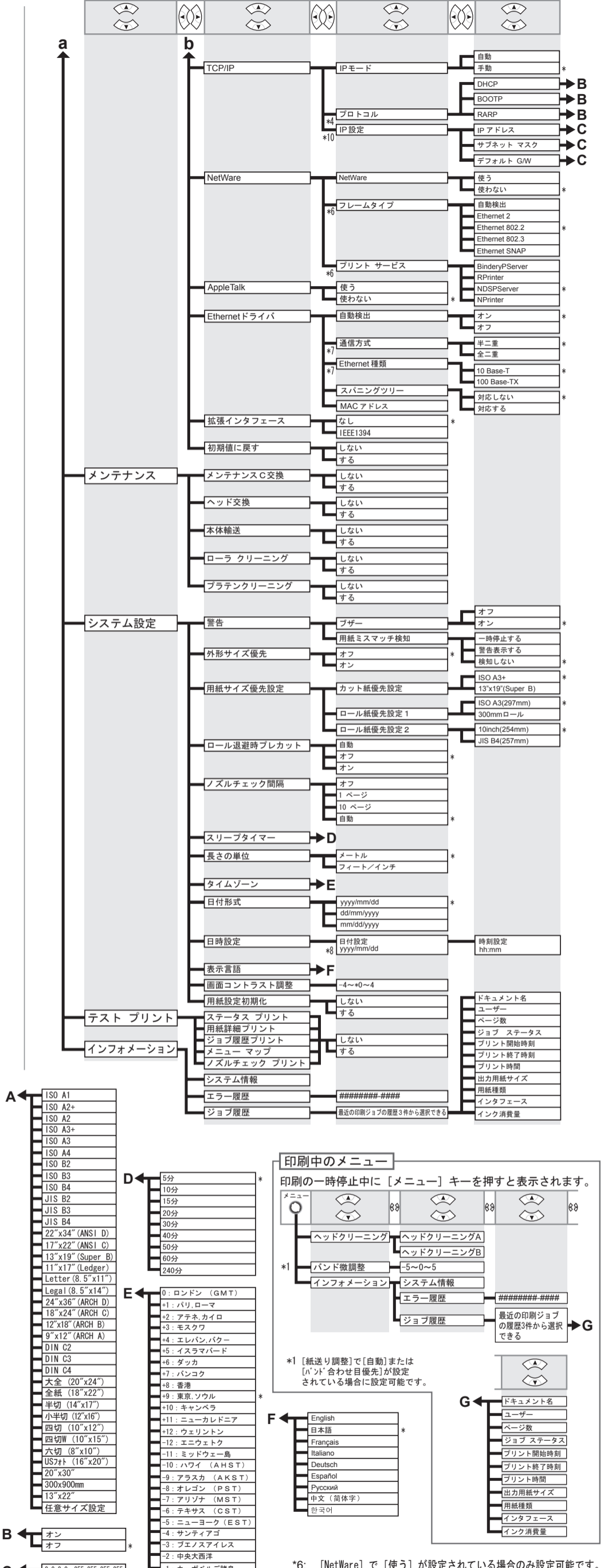
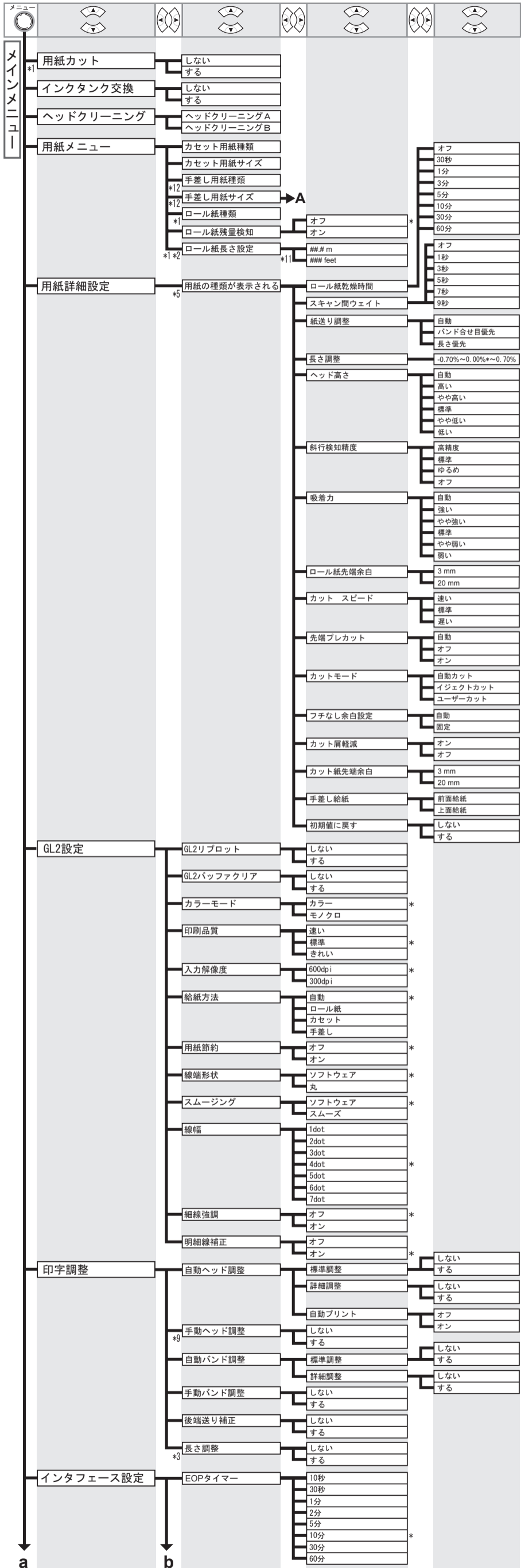

- A**
- ISO A1
  - ISO A2+
  - ISO A2
  - ISO A3+
  - ISO A3
  - ISO A4
  - ISO B2
  - ISO B3
  - ISO B4
  - JIS B2
  - JIS B3
  - JIS B4
  - 22"x34" (ANSI D)
  - 17"x22" (ANSI C)
  - 13"x19" (Super B)
  - 11"x17" (Ledger)
  - Legal (8.5"x14")
  - 24"x36" (ARCH D)
  - 18"x24" (ARCH C)
  - 12"x18" (ARCH B)
  - 9"x12" (ARCH A)
  - DIN C2
  - DIN C3
  - DIN C4
  - 大全 (20"x24")
  - 全紙 (18"x22")
  - 半切 (14"x17")
  - 小半切 (12"x16")
  - 四切 (10"x12")
  - 四切W (10"x15")
  - 六切 (8"x10")
  - US7x (16"x20")
  - 20"x30"
  - 300x900mm
  - 13"x22"
  - 任意サイズ設定

- D**
- 5分
  - 10分
  - 15分
  - 20分
  - 30分
  - 40分
  - 50分
  - 60分
  - 240分
- E**
- 0: ロンドン (GMT)
  - +1: パリ、ローマ
  - +2: アテネ、カイロ
  - +3: モスクワ
  - +4: エレバン、バクー
  - +5: イスママバード
  - +6: タタカ
  - +7: バンコク
  - +8: 香港
  - +9: 東京、ソウル
  - +10: キャンベラ
  - +11: ニューカレドニア
  - +12: ウェリントン
  - 12: エウエトク
  - 11: ミッドウェー島
  - 10: ハワイ (AHST)
  - 9: アラスカ (AKST)
  - 8: オレゴン (PST)
  - 7: アリゾナ (MST)
  - 6: テキサス (CST)
  - 5: ニューヨーク (EST)
  - 4: サンティアゴ
  - 3: プエノスアイレス
  - 2: 中央大西洋
  - 1: カーベルズ諸島

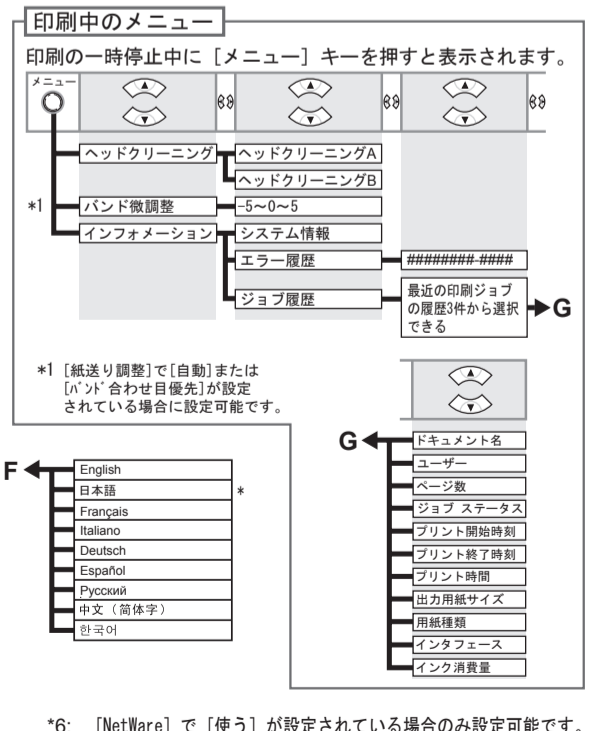

\*1: ロール紙がセット済みの場合のみ設定可能です。  
 \*2: [ロール紙残量検知]で「[オ]」が設定されている場合のみ設定可能です。  
 \*3: [紙送り調整]で「長さ優先」が設定されている場合のみ設定可能です。  
 \*4: [IPモード]で「[自動]」が設定されている場合のみ設定可能です。  
 \*5: プリンタに対応する用紙の種類については、[用紙リファレンスガイド]を参照してください。  
 [User Software CD-ROM]でプリンタドライバをインストールしたとき、または  
 [Media Configuration Tool]で用紙の情報を更新したときに、プリンタドライバ、関連ソフトウェア、  
 およびプリンタの[操作パネル]の用紙の種類が変更されます。  
 \*6: [NetWare]で「[使う]」が設定されている場合のみ設定可能です。  
 \*7: [自動検出]で「[オフ]」が設定されている場合のみ設定可能です。  
 \*8: [日付形式]の設定に従います。  
 \*9: 一度「自動ヘッド調整」の「詳細調整」を行った後に実行可能です。  
 \*10: [IPモード]で「[自動]」が設定されている場合は表示しません。  
 \*11: [長さの単位]の設定に従います。  
 \*12: カット紙がセット済みの場合のみ設定可能です。