





かんたん取付ガイド

必ずお読みください

はじめて本機を使う人やすぐに使いたい人は、必ずこのガイドに沿って準備してください。

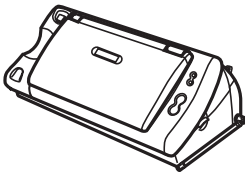
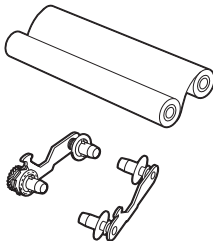
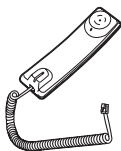
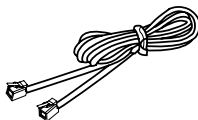
1 箱の中の品物を確認する

すべてのものがそろっているか、確認してください。

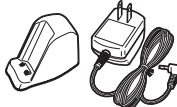
<input type="checkbox"/> 親機 1 台 	<input type="checkbox"/> おためしインクフィルム (10m) 1 本 <input type="checkbox"/> ホルダー 2 個 
<input type="checkbox"/> 受話器 1 台 	<input type="checkbox"/> 電話機コード 1 本 
<input type="checkbox"/> コードレス子機 1 台 <input type="checkbox"/> バッテリーカバー 1 個 	<input type="checkbox"/> 記録用紙トレイ 1 個 
<input type="checkbox"/> 子機用バッテリー 1 個 	<input type="checkbox"/> 子機充電台 1 台 <input type="checkbox"/> AC アダプタ 1 個 
<input type="checkbox"/> 『安全にお使いいただくために』 1 冊 <input checked="" type="checkbox"/> 『かんたん取付ガイド』(本書) 1 冊 <input type="checkbox"/> 『かんたん操作ガイド』 1 冊 <input type="checkbox"/> 『ユーザーズガイド』 1 冊 <input type="checkbox"/> 保証書 1 部	<input type="checkbox"/> 記録用紙 5 枚 <input type="checkbox"/> アンケート用紙 1 枚 <input type="checkbox"/> 各種サービス関連資料 1 式

2 梱包材を取り除く

輸送用の梱包材、オレンジ色のテープ、カバーをすべて取り除きます。

1 梱包材とテープを取り外す

梱包材とテープの数、位置は変更になる場合がありますので、ご注意ください。

2 ディスプレイやアンテナ、および電源コードにかぶせてあるカバーを取り除く

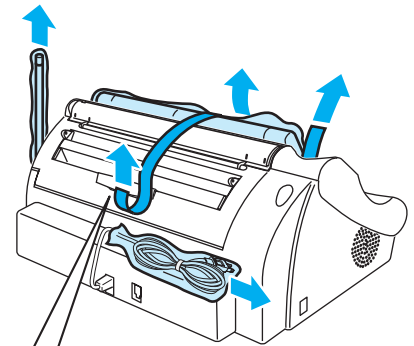

このテープは必ず後ろから取り除いてください。

3 親機の置き場所を決める

- 電源コンセントと電話線コンセントの近くに置きます。
- 丈夫で平らな場所に置きます。
- 原稿が出てきますので、前を空けてください。
- 記録用紙トレイを壁に付けしないでください。

- お願い**
- ・ ラジオやテレビ、こたつ、その他家電製品のそばなど、磁気を帯びている場所には設置しないでください。雑音や受信障害の原因となります。
 - ・ 暑すぎる（32.5℃以上）場所や寒すぎる（10℃以下）場所には設置しないでください。
 - ・ 直射日光の当たる場所には設置しないでください。

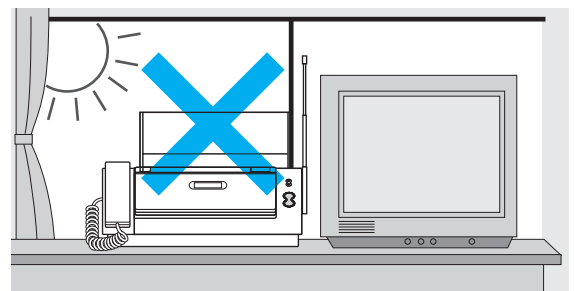

4 親機を接続する

- ⚠注意
- ・接続は必ず手順どおりに行ってください。
 - ・別売りのターミナルボックス（ユーザズガイド「ドアホンを接続する」95 ページ）を接続しないときは、必ず付属の電話機コード（2 芯）をお使いください。4 芯コードや 6 芯コードを接続すると故障の原因となります。

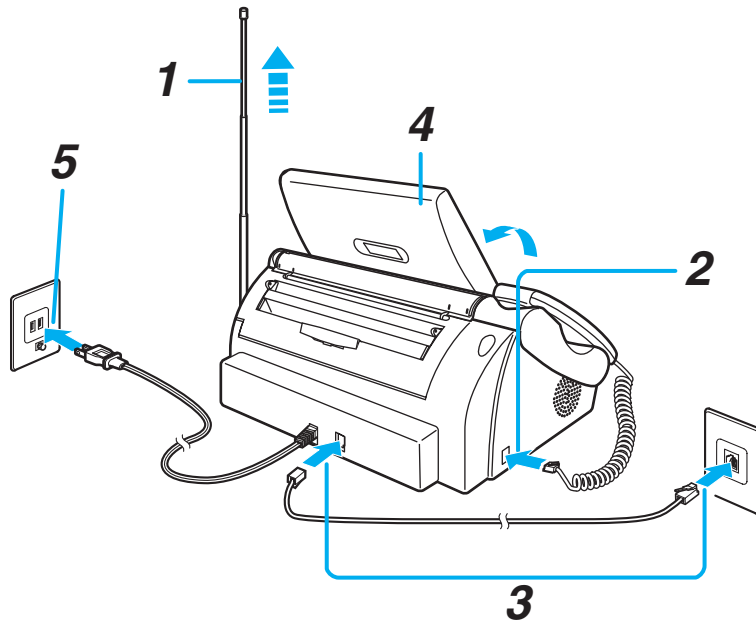

1 アンテナを立てて伸ばす

2 受話器コードを接続する

親機に「カチッ」と音がするまで差し込みます。
※受話器は受話器台に置いてください。

3 電話機コードを接続する

電話機コードの一方を親機の「回線」モジュラーjackに差し込み、もう一方をご家庭用の電話線コンセントにいずれも「カチッ」と音がするまで差し込みます。
コンセントの形状が違う場合は、ユーザズガイド「電話線コンセントのタイプについて」（14 ページ）をご覧ください。

4 ディスプレイを開ける

5 電源プラグを接続する

電源プラグを接続し、「しばらくお待ち下さい」と表示された後、電話回線の自動識別がはじまります。

自動識別ができなかった場合は、エラー音が鳴り、ディスプレイに「回線接続を確認して下さい」と表示されます。
この場合は、ユーザズガイド「電話回線の種類を手動で設定する」（15 ページ）の手順にしたがって手動で設定してください。

また、手順 3 で電話機コードの一方を電話線コンセントに直接接続しない場合（ADSL モデムなどに接続した場合）も、必ず電話回線の種類を手動で設定してください。
手動で設定を行わないと、110、119、117、186、184 や、0120（フリーダイヤル）などの番号に電話がかからないことがあります。

回線確認中
しばらく
お待ち下さい



ブッシュに
セットしました

（例）ブッシュに自動識別した
場合

5 デモンストレーションを解除する

電源を入ると、本機は販売用デモンストレーションに入ります。次の操作を行って解除してください。

1  を押す



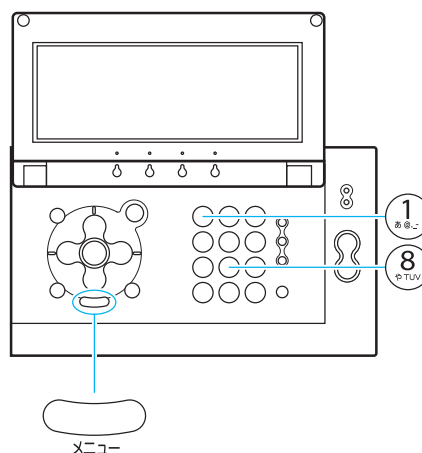

2   を押す



6 日付と時刻を合わせる

親機のディスプレイに表示される日付と時刻を合わせます。

1 ディスプレイに「セットキーを押して 時刻設定して下さい」と表示されたら、 を押す
日付時刻入力の画面が表示されます。

2  ~  を押して日付と時刻を入力する
入力を修正するには、 /  で修正したい数字にカーソルを合わせ、入力し直します。

3  **確定** を押す

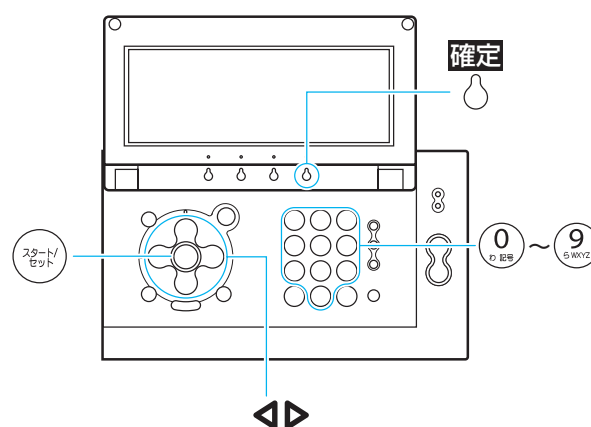

◆ 日付時刻の入力例

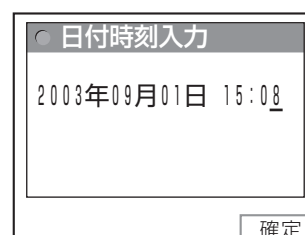

午後3時8分のときは、ダイヤルボタンで「1508」と入力します。

7 インクフィルムをセットする

日付と時刻を合わせたら、親機にインクフィルムをセットします。付属のインクフィルム1本で、A4サイズ原稿を約30枚まで、別売品（ユーザーズガイド115ページ）では約90枚までプリントできます。

- 1** ディスプレイを閉じ、「開く」レバーを押し上げながら、ロックされるまで操作パネルを開ける

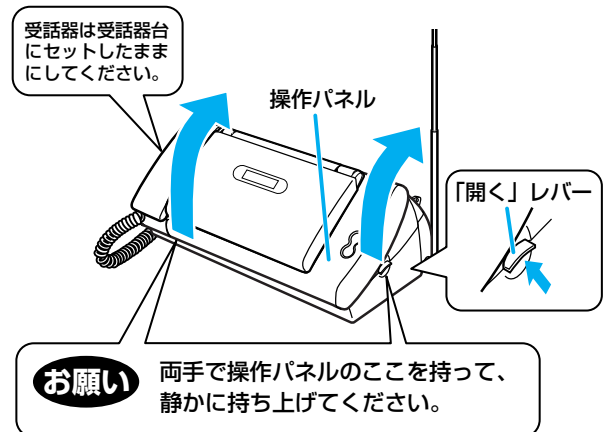

- 2** インクフィルムのゴムひもを外し、ホルダー（2個）を取り付ける

テーブルなどの安定した平面の上で作業することをおすすめします。
取り付け後、インクフィルムを持つときは、両手で左右のつまみを持ってください。

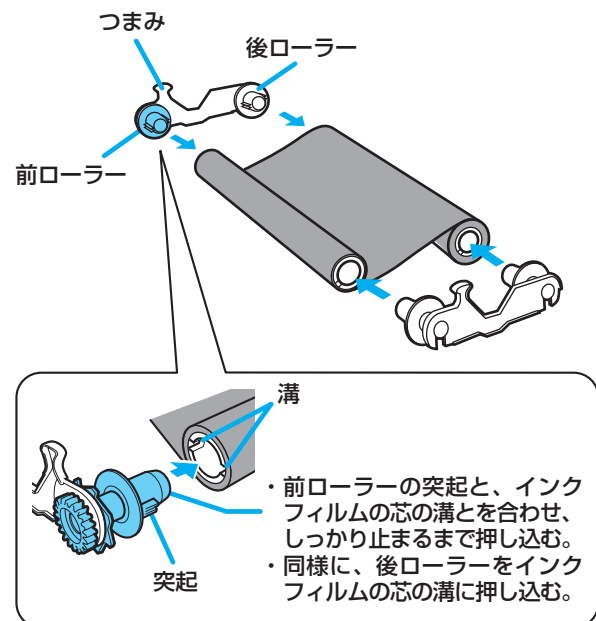

- 3** ホルダーの青いギアを奥に2～3回まわして、インクフィルムのたるみを取る

インクフィルムの上にラベルが貼られているときは、ラベルがかくれるまでまわしてください。

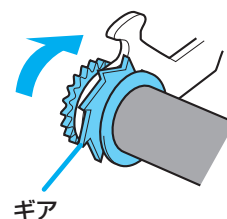

- 4** 本体の前の溝にホルダーの前ローラーが入るようにして、インクフィルムを本体に取り付ける
取り付け後、ホルダーの青いギアを奥にまわして、インクフィルムのたるみを取ってください。

ホルダーの青いギア

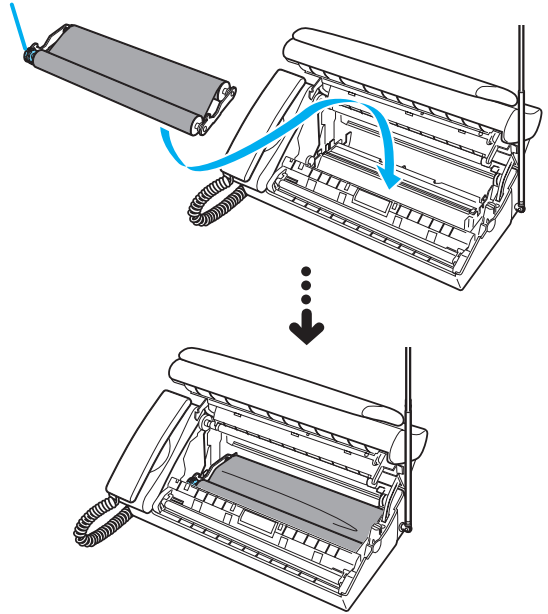

- 5** 操作パネルを「カチッ」と音がするまで閉める

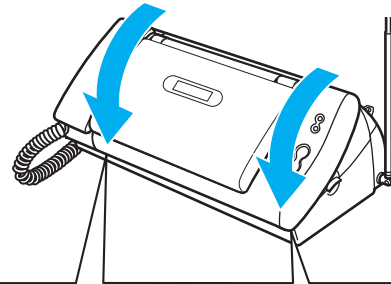

お願い

両手で操作パネルのここを持って、静かに閉めてください。

- 6** ディスプレイを開け、◀/▶で「新品」を選択し、
スタート/セットを押す

インクフィルムが正しくセットされていないと、ディスプレイに「インクフィルムがありません」と表示されます。その場合は、もう一度操作パネルを開けて手順4～6を繰り返してください。

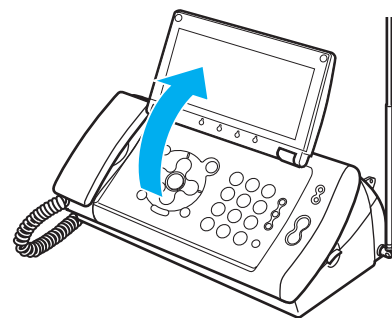

8 記録用紙をセットする

1 記録用紙トレイの突起部を、記録用紙入口の左右の穴に入れる

2 記録用紙トレイ①を開ける

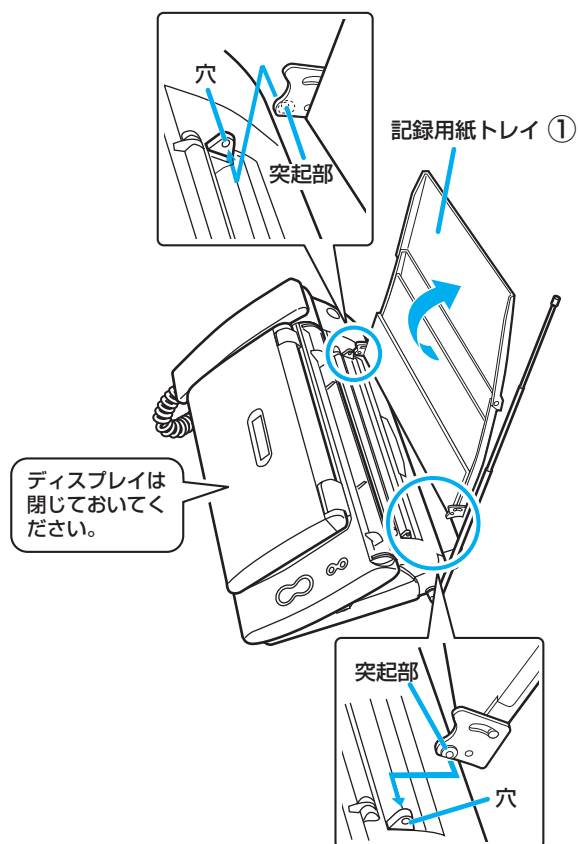

3 記録用紙トレイ②を手前に開ける

4 記録用紙トレイ①に、記録用紙をセットする
普通紙を 15 枚までセットできます。

5 記録用紙トレイ②を閉める

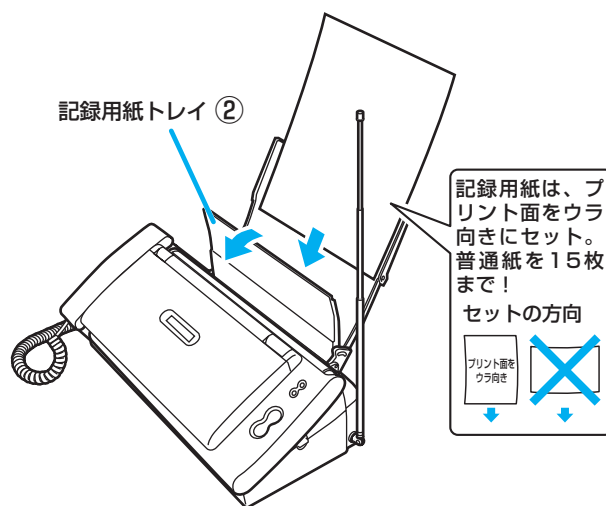

9 子機を準備する

子機を設置する

1 子機にバッテリーを入れる

付属のニッケル水素バッテリーを子機に入れます。

① バッテリーのプラグをコネクタに差し込む

お願い バッテリーのラベルカバーをはがさないでください。

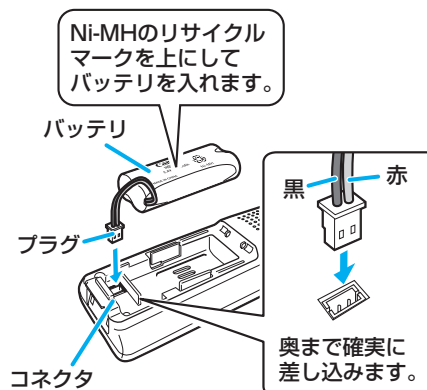

② バッテリーカバーを閉める

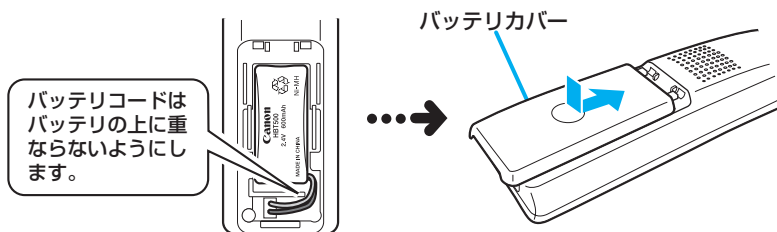

2 充電台に AC アダプタを接続する

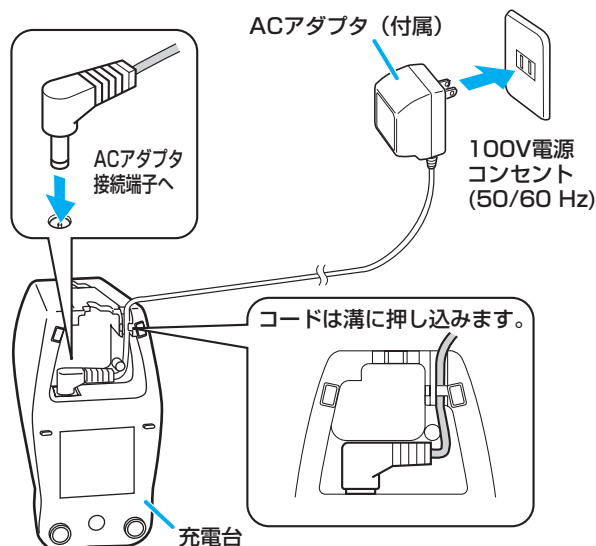





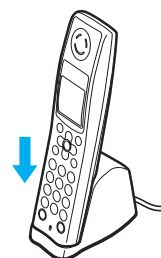







3 子機を充電する

必ず 15 時間以上充電してください。



子機の時刻を合わせる

- 1 充電台から取る
- 2  を押して  ランプを消灯させる
- 3  を押す
- 4  /  で「初期設定」を選択し、 を押す
- 5  /  で「時刻設定」を選択し、 を押す
- 6  ~  を押して時刻を入力する
- 7  を押す

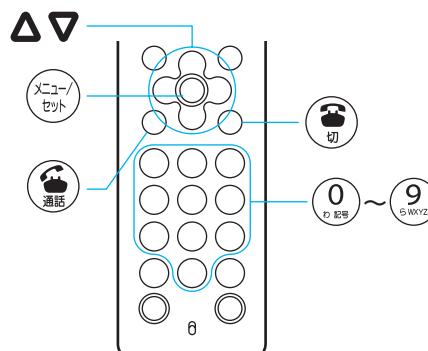

◆時刻の入力例

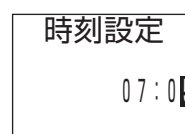



午前7時5分のときは、ダイヤルボタンで「0705」と入力します。



10 名前と電話番号を登録する





親機にあなたの名前と電話番号を登録します。

1  を押す



2  で「初期設定」を選択し、
 を押す



3  で「あなたの名前とTEL」を選択し、
 を押す

4  で「名前」を選択し、 を押す

5  ~  /  を押して名前を入力し、
もう一度  を押す

文字の入力のしかたについて詳しくは、かんたん操作ガイド（9ページ）をご覧ください。

6  で「TEL」を選択し、 を押す

7  ~  を押して電話番号を入力し、
 を押す

8  **登録** を押す

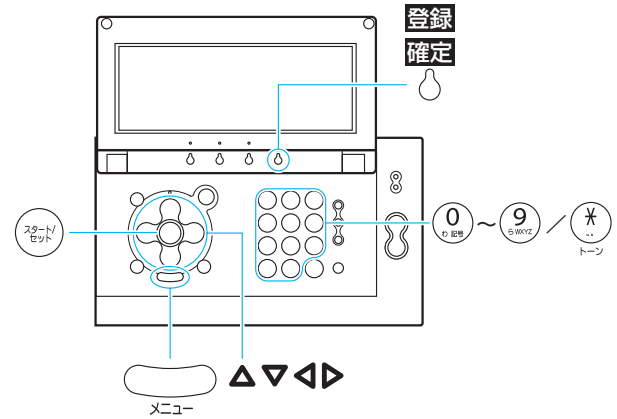

◆ 名前と電話番号の入力例

初期設定	
①あなたの名前とTEL	
名前	松川尚彦
TEL	012345XXXX
②日付時刻設定	
○する	
●しない	
③回線種別	
	一覧 登録

11 ナンバー・ディスプレイの設定をする

NTT が提供するナンバー・ディスプレイをご契約になった方は、工事完了通知後、必ず次の操作を行ってください。

1  を押す

2 Δ / ∇ / \triangleleft / \triangleright で「初期設定」を選択し、
 を押す

3 Δ / ∇ で「ナンバー・ディスプレイ」を選択し、
 を押す

4 Δ / ∇ で「する」を選択し、 を押す

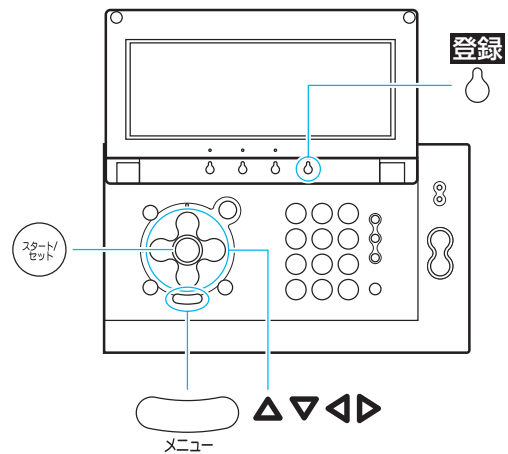

5  **登録** を押す





12 Lモードを使えるようにする

■ NTT が提供する L モードをご契約になった方は、工事完了通知後、必ず次の操作を行ってください。

1  Lモード/メニュー を押す

2   で「はい」を選択し、 を押す
「接続中」、「設定中」と表示された後、自動的に設定が完了します。

3  を押す
Lモードの自動設定が完了し、トップメニュー画面が表示されます。
Lモード画面を終了する場合は、 ストップを押します。

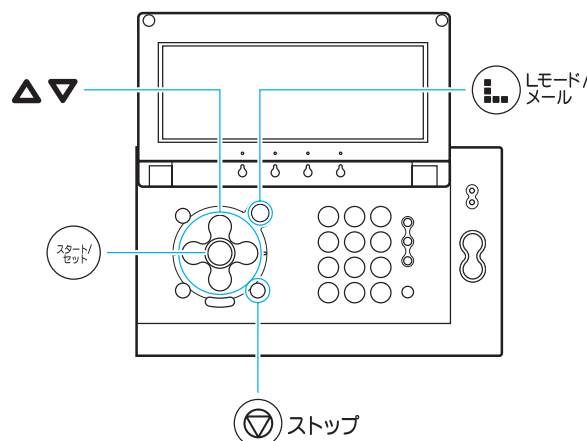

■ Lモードをご契約になっていない方は、次の操作でかんたんにお申し込みができます。

1 上記の手順 1～2 を行う
ご案内画面が表示されます。

2 画面の案内にしたがってお申し込みをする
詳しくは、NTTの「Lモードかんたんお申し込みガイド」をご覧ください。

これでセットアップ完了です

続けて「かんたん操作ガイド」で本機の基本的な使いかたや機能をご確認ください