

キヤノンマーケティングジャパングループ 2010年度 決算説明

2011年1月27日

キヤノンマーケティングジャパン株式会社

常務取締役 柴崎 洋



キヤノンマーケティングジャパン株式会社

■本資料では、億円単位未満の端数は四捨五入により表示しております。

■本資料で記述されている業績予想並びに将来予測は、現時点で入手可能な情報に基づき当社が判断した予想であり、潜在的なリスクや不確実性が含まれています。
そのため、様々な要因の変化により、実際の業績は記述されている将来見通しとは大きく異なる結果となる可能性があることをご承知おき下さい。

連結損益計算書 年間累計実績



(単位: 億円)

	2009年 年間	2010年 年間	前年同期比較	
			増減額	増減率
売上高	6,866	6,742	△125	△2%
	(33.9%)	(33.8%)	(△0.2%)	
売上総利益	2,331	2,275	△55	△2%
	(0.9%)	(1.1%)	(+0.2%)	
営業利益	63	77	+14	+23%
	(1.2%)	(1.4%)	(+0.2%)	
経常利益	82	95	+13	+15%
税引前利益	△6	86	+92	-
	(-)	(0.6%)	(-)	
当期純利益	△43	37	+81	-

セグメント別売上 年間累計実績



(単位: 億円)

	2009年 年間		2010年 年間		前年同期比較	
	売上高	構成比	売上高	構成比	増減額	増減率
ドキュメントビジネス	2,844	41%	2,895	43%	+51	+2%
ITソリューション	1,544	22%	1,513	22%	△31	△2%
ビジネスソリューション	4,387	64%	4,407	65%	+20	+0%
コンシューマ機器	2,222	32%	2,198	33%	△24	△1%
産業機器	256	4%	136	2%	△120	△47%
合計	6,866	100%	6,742	100%	△125	△2%

■2010年のセグメント変更に伴い、2009年の実績組換えを行っております。

2009年実績 ドキュメントビジネス+51億円、ITソリューション+144億円、コンシューマ機器△195億円

■産業機器の2009年年間の売上高には、2010年1月にキヤノン(株)へ譲渡した半導体事業の売上高146億円が含まれております。

連結損益計算書 第4四半期(10~12月)実績



(単位:億円)

	2009年 4Q	2010年 4Q	前年同期比較	
			増減額	増減率
売上高	1,899	1,829	△70	△4%
	(32.9%)	(33.9%)	(+1.0%)	
売上総利益	625	620	△4	△1%
	(1.2%)	(3.1%)	(+1.9%)	
営業利益	22	56	+34	+154%
	(1.4%)	(3.2%)	(+1.9%)	
経常利益	26	59	+33	+128%
税引前利益	17	60	+43	+248%
	(0.1%)	(1.9%)	(+1.8%)	
当期純利益	2	34	+32	+1,665%

セグメント別売上 第4四半期(10~12月)実績



(単位:億円)

	2009年 4Q		2010年 4Q		前年同期比較	
	売上高	構成比	売上高	構成比	増減額	増減率
ドキュメントビジネス	696	37%	719	39%	+23	+3%
ITソリューション	406	21%	361	20%	△44	△11%
ビジネスソリューション	1,102	58%	1,080	59%	△21	△2%
コンシューマ機器	717	38%	709	39%	△8	△1%
産業機器	81	4%	40	2%	△41	△51%
合計	1,899	100%	1,829	100%	△70	△4%

■2010年のセグメント変更に伴い、2009年の実績組換えを行っております。

2009年実績 ドキュメントビジネス+14億円、ITソリューション+51億円、コンシューマ機器△65億円

■産業機器の2009年4Qの売上高には、2010年1月にキヤノン(株)へ譲渡した半導体事業の売上高48億円が含まれております。

ドキュメントビジネス

ドキュメントビジネス売上高

(単位: 億円)

	1Q	2Q	3Q	4Q	年間
09年	751	711	685	696	2,844
10年	746	727	703	719	2,895
増減額	△5	+15	+18	+23	+51

売上高

(単位: 億円)

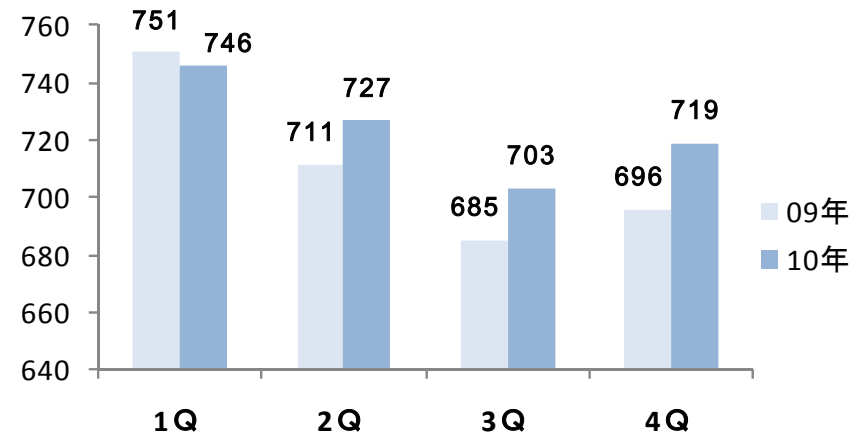

セグメント情報

ビジネスソリューション



ITソリューション

ITソリューション売上高

(単位: 億円)

	1Q	2Q	3Q	4Q	年間
09年	408	385	345	406	1,544
10年	433	365	353	361	1,513
増減額	+25	△20	+8	△44	△31

ITソリューション売上高 対前年同期伸び率

	1Q	2Q	3Q	4Q	年間
09年	△13%	△18%	△16%	△16%	△16%
10年	+6%	△5%	+2%	△11%	△2%

売上高

(単位: 億円)

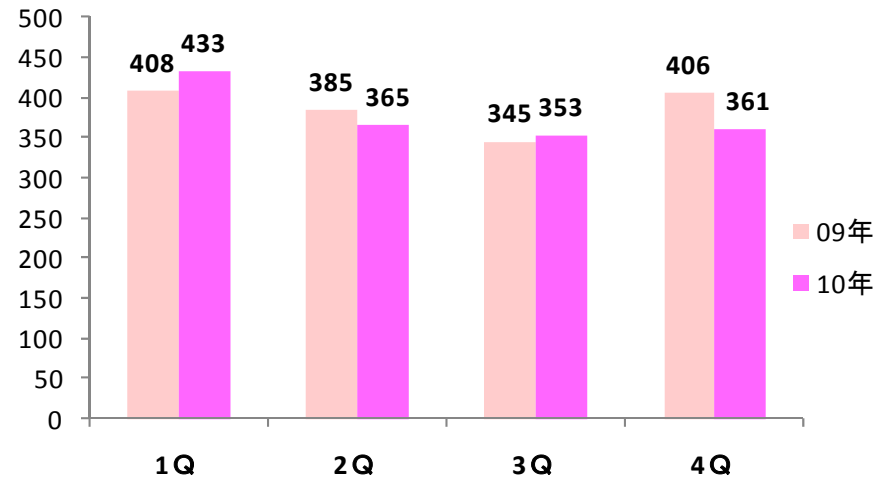

事業領域別 売上構成比(消去前)

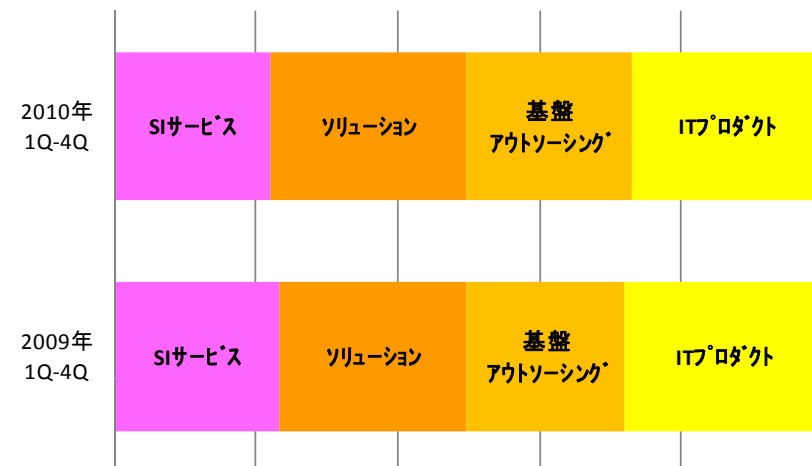

セグメント情報

ビジネスソリューション



ビジネスソリューション

ビジネスソリューション売上高・営業利益 対前年同期比較

(単位: 億円)

	09年 年間	10年 年間	増減
ドキュメントビジネス	2,844	2,895	+51
ITソリューション	1,544	1,513	△31
ビジネスソリューション 売上高	4,387	4,407	+20
営業利益	△30	△9	+22

※2010年のセグメント変更に伴い、2009年の実績組換えを行っております。

売上高: ビジネスソリューション+195億円(ドキュメントビジネス+51億円、ITソリューション+144億円)

営業利益: ビジネスソリューション+3億円

ビジネスソリューション売上高 対前年同期伸び率

	1Q	2Q	3Q	4Q	年間
09年	△15%	△16%	△16%	△14%	△15%
10年	+2%	△0%	+3%	△2%	+0%

売上高

(単位: 億円)

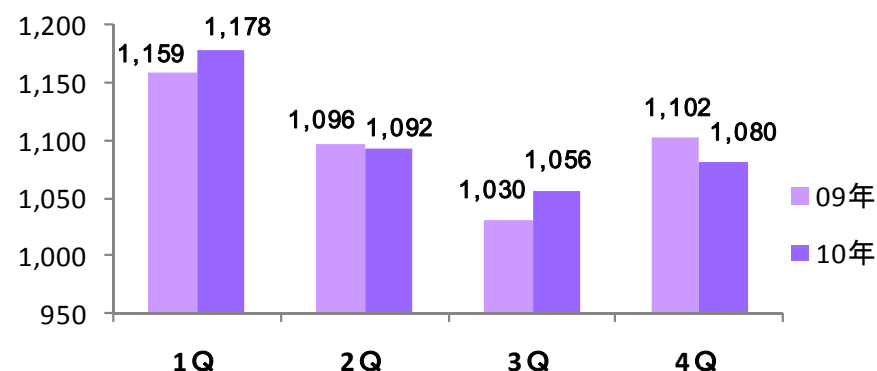

営業利益

(単位: 億円)

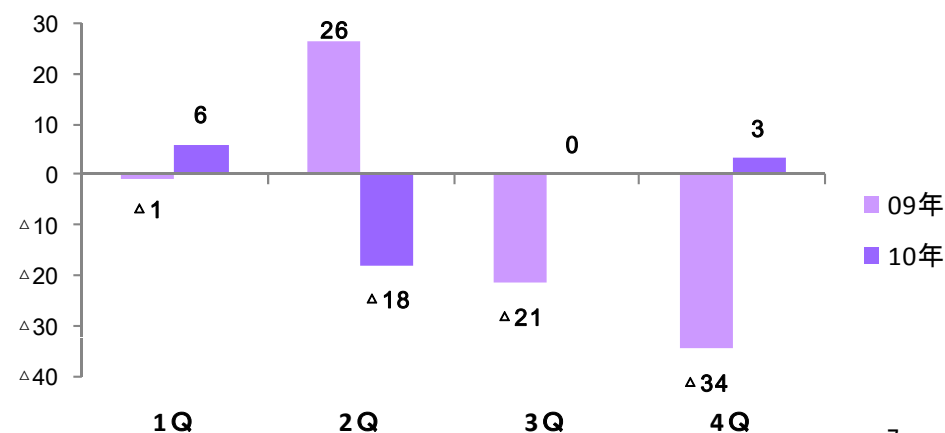

セグメント情報

コンシューマ機器



コンシューマ機器

コンシューマ機器売上高・営業利益 対前年同期比較

(単位: 億円)

	09年 年間	10年 年間	増減
売上高	2,222	2,198	△24
営業利益	104	92	△12

※2010年のセグメント変更に伴い、2009年の実績組換えを行っております。

売上高: △195億円 営業利益: △3億円

コンシューマ機器売上高 対前年同期伸び率

	1Q	2Q	3Q	4Q	年間
09年	△17%	△10%	△5%	△5%	△9%
10年	+6%	△1%	△8%	△1%	△1%

売上高

(単位: 億円)

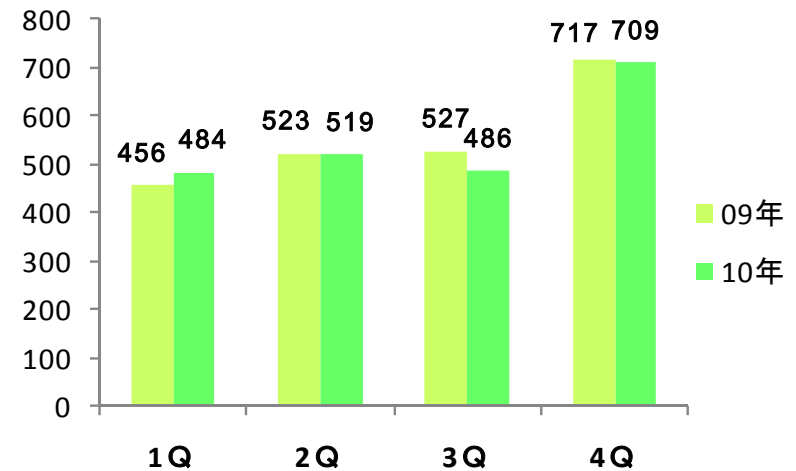

営業利益

(単位: 億円)

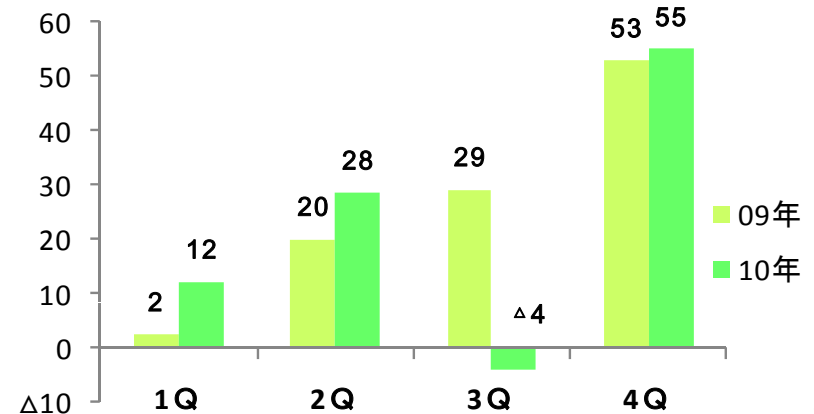

セグメント情報

産業機器



産業機器

産業機器 売上高・営業利益 対前年同期比較

(単位: 億円)

	09年 年間	10年 年間	増減
売上高	256	136	△120
営業利益	△11	△6	+5

※2009年年間の売上高と営業利益には、2010年1月にキヤノン(株)へ譲渡した半導体事業の売上高146億円と営業利益2億円が含まれております。

産業機器 売上高 対前年同期伸び率

	1Q	2Q	3Q	4Q	年間
09年	△59%	△74%	△70%	△34%	△61%
10年	△53%	△34%	△41%	△51%	△47%

売上高

(単位: 億円)

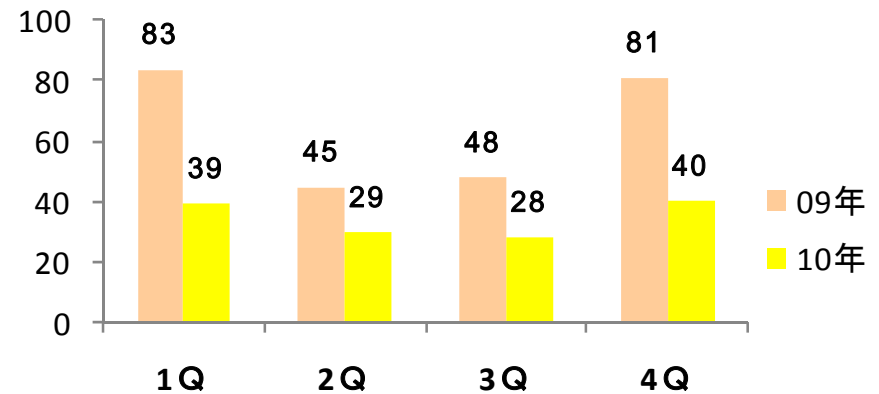

営業利益

(単位: 億円)

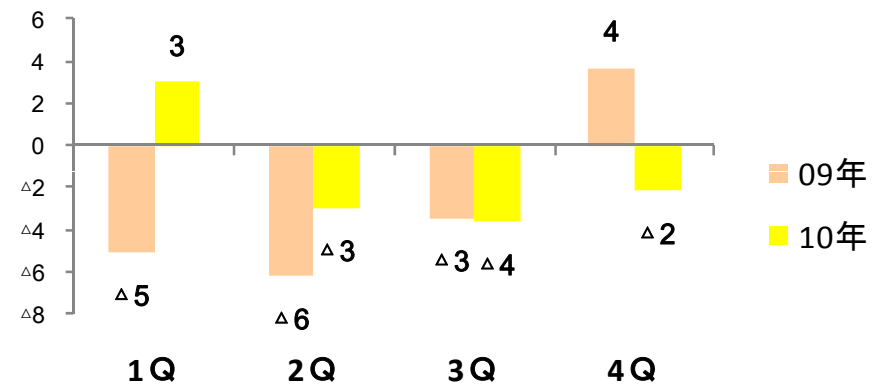

業績予想



(単位: 億円)

	2010年 年間実績	2011年 1/26 業績予想	増減
売上高	6,742	6,850	+108
	(1.1%)	(1.3%)	(+0.2%)
営業利益	77	90	+13
	(1.4%)	(1.5%)	(+0.1%)
経常利益	95	100	+5
税引前利益	86	87	+1
	(0.5%)	(0.6%)	(+0.1%)
当期純利益	37	40	+3

セグメント変更 概要



2010年セグメント

ドキュメントビジネス

MFP
ページプリンター
LFP-IJP
保守サービス

ITソリューション

SIサービス事業
ソリューション事業
基盤・アウトソーシング事業
ITプロダクト

コンシューマ機器

デジタル一眼レフカメラ
コンパクトデジタルカメラ
デジタルビデオカメラ
インクジェットプリンター

産業機器

産業機器
医療機器
放送機器

2011年セグメント

ビジネスソリューション

キヤノンマーケティングジャパン(株)
ビジネスソリューションカンパニー
キヤノンシステムアンドサポート(株)
キヤノンプリントスクエア(株)

ITソリューション

キヤノンマーケティングジャパン(株)
ITプロダクト推進本部
キヤノンMJアイティグループホールディングス(株)
連結キヤノンITソリューションズ
連結キヤノンソフトウェア
エディフィストラaining(株)

コンシューマイメージング

キヤノンマーケティングジャパン(株)
コンシューマイメージングカンパニー
キヤノンフィールドアシスト(株)
キヤノンカスタマーサポート(株)

産業機器

キヤノンマーケティングジャパン(株)
産業機器販売事業部

消去又は全社

連結キヤノンビジネスサポート
セグメント間取引 ※

※セグメント間取引を消去又は全社セグメントで消去します。

業績予想 セグメント別

(単位:億円)

	2010年 年間実績 (セグメント変更後)		2011年 1/26 業績予想		増減	
	売上	営業利益	売上	営業利益	売上	営業利益
ビジネスソリューション	3,425	23	3,475	24	+50	+1
ITソリューション	1,333	△37	1,321	△19	△12	+18
コンシューマイメージング	2,138	98	2,141	84	+3	△14
産業機器	134	△2	178	1	+44	+3
消去又は全社	△287	△4	△265	-	+22	+4
合 計	6,742	77	6,850	90	+108	+13

■2011年のセグメント変更に伴い、2010年の実績組換えを行っております。

業績予想 ビジネスソリューション



ビジネスソリューション

ビジネスソリューション 売上高・営業利益 対前年比較

(単位:億円)

	2010年 年間実績	2011年 年間予想	増減
売上高	3,425	3,475	+50
営業利益	23	24	+1

売上高

(単位:億円)

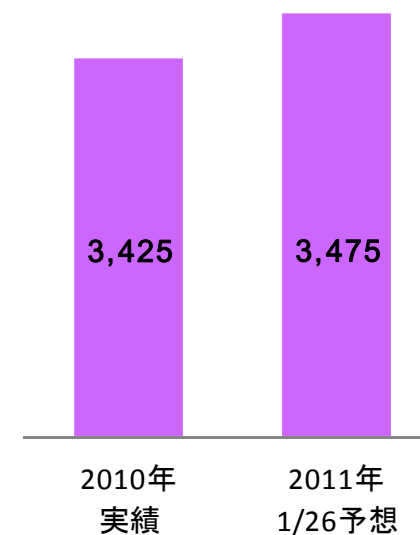

営業利益

(単位:億円)

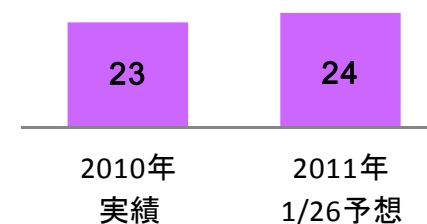

業績予想 ITソリューション



ITソリューション

ITソリューション 売上高・営業利益 対前年比較

(単位:億円)

	2010年 年間実績	2011年 年間予想	増減
売上高	1,333	1,321	△12
営業利益	△37	△19	+18

売上高

(単位:億円)

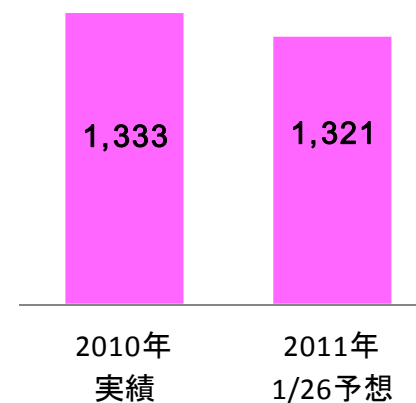

営業利益

(単位:億円)

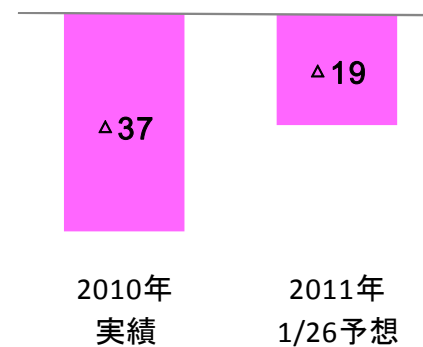

業績予想 コンスーマイメーシング



コンスマイメーシング

コンスマイメーシング 売上高・営業利益 対前年比較

(単位:億円)

	2010年 年間実績	2011年 年間予想	増減
売上高	2,138	2,141	+3
営業利益	98	84	△14

売上高

(単位:億円)

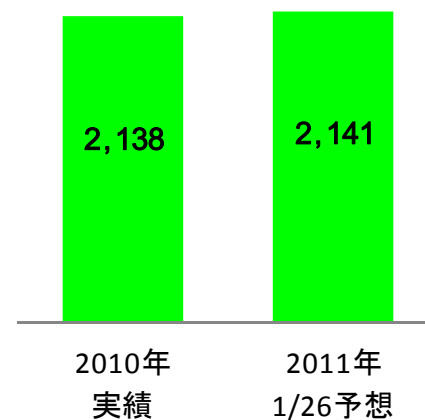

営業利益

(単位:億円)

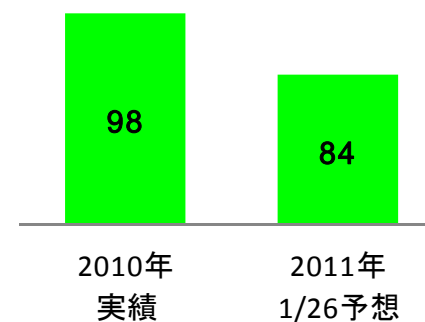

業績予想 産業機器



産業機器

産業機器 売上高・営業利益 対前年比較

(単位:億円)

	2010年 年間実績	2011年 年間予想	増減
売上高	134	178	+44
営業利益	△2	1	+3

売上高

(単位:億円)

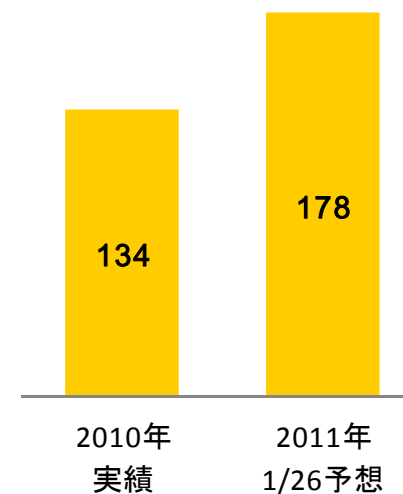

営業利益

(単位:億円)

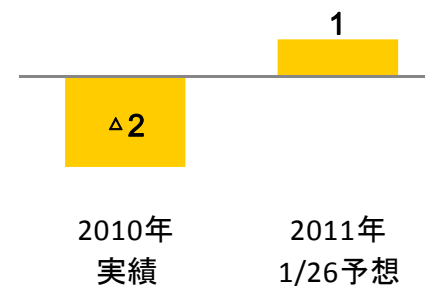

參考資料

【参考】 関係会社出資関係図

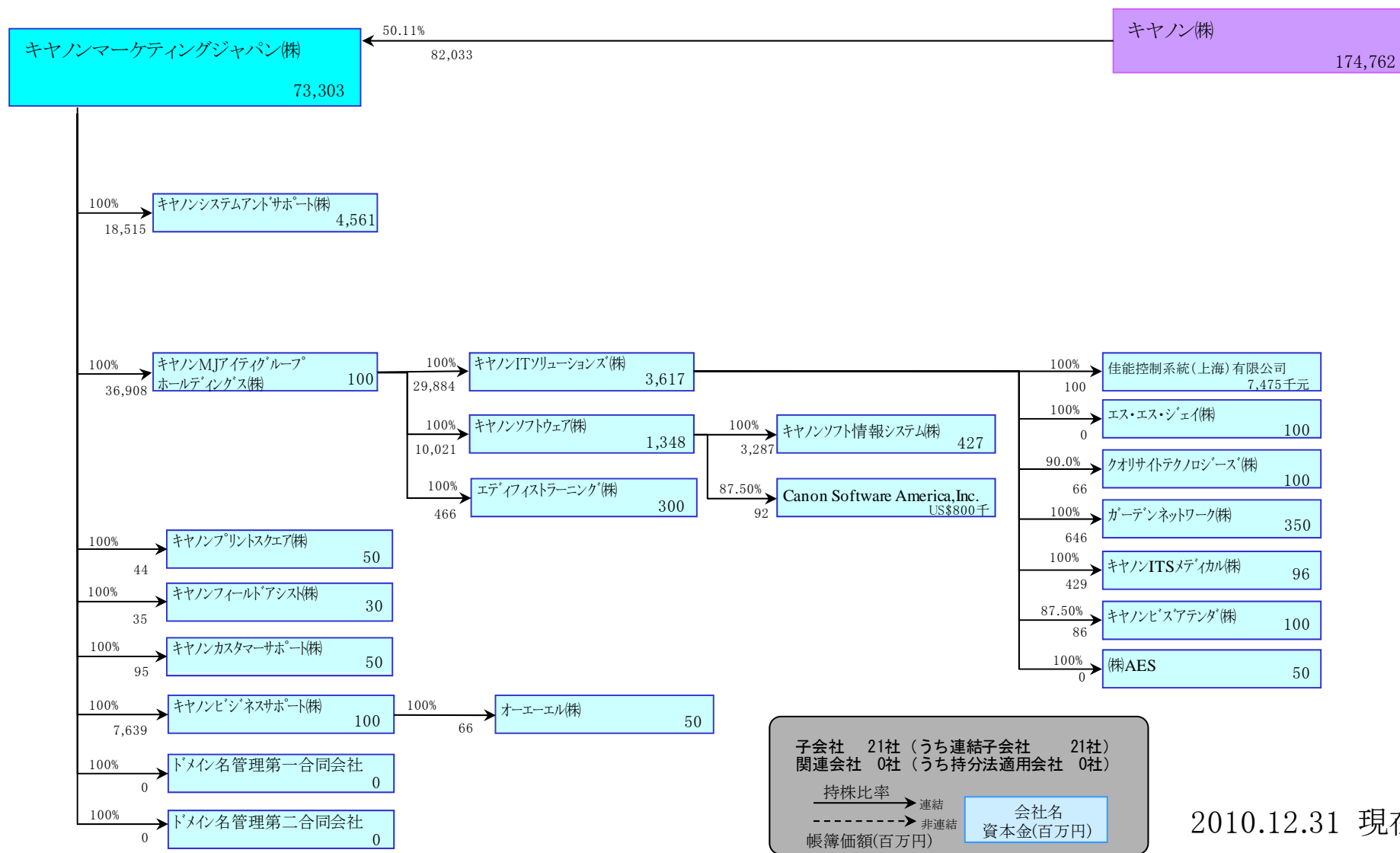

2010.12.31 現在

【参考】 主要関係会社実績 年間累計実績



(単位: 億円)

		2009年 年間		2010年 年間		増減	
ドキュメントビジネス							
キヤノンシステムアンドサポート	売上高	990.7		1,035.6		+44.9	
	営業利益	△36.2	(-)	0.9	(0.1%)	+37.0	(-)
ITソリューション							
連結キヤノンソフトウェア	売上高	237.3		252.3		+15.0	
	営業利益	13.2	(5.5%)	11.1	(4.4%)	△2.1	(△1.1%)
連結キヤノンITソリューションズ	売上高	779.8		773.4		△6.4	
	営業利益	10.5	(1.4%)	△3.9	(-)	△14.4	(-)
ITソリューション事業 2社計	売上高	1,017.1		1,025.7		+8.6	
	営業利益	23.7	(2.3%)	7.2	(0.7%)	△16.5	(△1.6%)

※金額は連結消去前のものです。

【参考】 主要関係会社実績 第4四半期(10~12月)実績

(単位: 億円)

		2009年 4Q		2010年 4Q		増減	
ドキュメントビジネス							
キヤノンシステムアンドサポート	売上高	236.9		253.4		+16.4	
	営業利益	△14.9	(-)	△1.1	(-)	+13.8	(-)
ITソリューション							
連結キヤノンソフトウェア	売上高	66.7		63.1		△3.6	
	営業利益	6.4	(9.6%)	5.2	(8.2%)	△1.2	(△1.4%)
連結キヤノンITソリューションズ	売上高	202.9		189.3		△13.6	
	営業利益	2.4	(1.2%)	1.4	(0.8%)	△0.9	(△0.4%)
ITソリューション事業 2社計	売上高	269.6		252.4		△17.2	
	営業利益	8.8	(3.2%)	6.6	(2.6%)	△2.1	(△0.6%)

※金額は連結消去前のものです。

【参考】 販管費の内訳



(単位:億円)

	2009年		2010年		増減	
	4Q	年間	4Q	年間	4Q	年間
広告宣伝費	34	126	36	124	+2	△2
販売促進費	86	259	85	284	△1	+25
保証費	35	123	23	96	△11	△27
その他直接費	40	152	36	144	△4	△9
人件費	304	1,212	294	1,180	△10	△32
減価償却費	11	44	10	37	△2	△6
支払賃借料	20	80	18	73	△2	△8
IT費用	25	72	16	79	△8	+7
その他販売費	48	200	46	182	△2	△18
合計	602	2,268	564	2,198	△38	△70

【参考】 営業外収支・特別損益の内訳

(単位:億円)

	2009年		2010年		増減	
	4Q	年間	4Q	年間	4Q	年間
■ 営業外収益						
受取利息・配当金	1	7	1	5	△0	△2
雑収益・その他	3	17	3	17	△1	△0
合計	5	24	4	21	△1	△3
■ 営業外費用						
支払利息	0	1	0	0	△0	△1
雑損失	1	4	1	4	△0	△0
合計	1	5	1	4	△0	△1
■ 特別利益						
	4Q	年間	4Q	年間	4Q	年間
半導体事業譲渡益	-	-	-	4	-	+4
投資有価証券売却益	-	0	-	2	-	+2
固定資産売却益	0	56	0	0	+0	△56
その他	-	2	-	-	-	△2
合計	0	58	0	6	+0	△51
■ 特別損失						
減損損失	1	108	0	5	△0	△103
固定資産売却却損	3	6	1	5	△2	△1
リース解約損	-	-	-	2	-	+2
投資有価証券評価損	1	11	△3	0	△4	△11
過年度たな卸資産評価損	-	13	-	-	-	△13
その他	4	8	1	3	△3	△5
合計	9	146	△1	15	△9	△131

【参考】 連結貸借対照表

(単位: 億円)

	2009年 12月	2010年 12月	増減
資産	4,496	4,486	△10
流動資産	3,018	3,017	△1
金融資産	958	1,106	+148
売掛債権	1,257	1,189	△69
棚卸資産	258	205	△53
その他	545	517	△28
固定資産	1,478	1,469	△9
有形固定資産	842	861	+19
無形固定資産	244	237	△7
投資その他	392	370	△22
負債	1,987	2,017	+30
流動負債	1,537	1,572	+35
買掛債務	1,064	1,029	△36
その他	473	544	+71
固定負債	450	445	△5
純資産	2,509	2,468	△40
株主資本	2,470	2,468	△1
(自己株式)	△248	△222	+26
評価・換算差額等	△2	△2	△0
少数株主持分	40	2	△39
株主資本比率	55%	55%	+0%

売掛債権

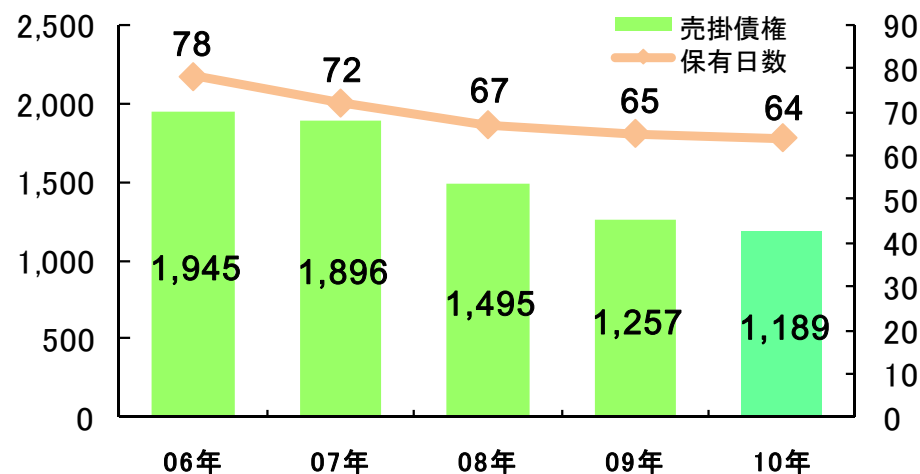

棚卸資産

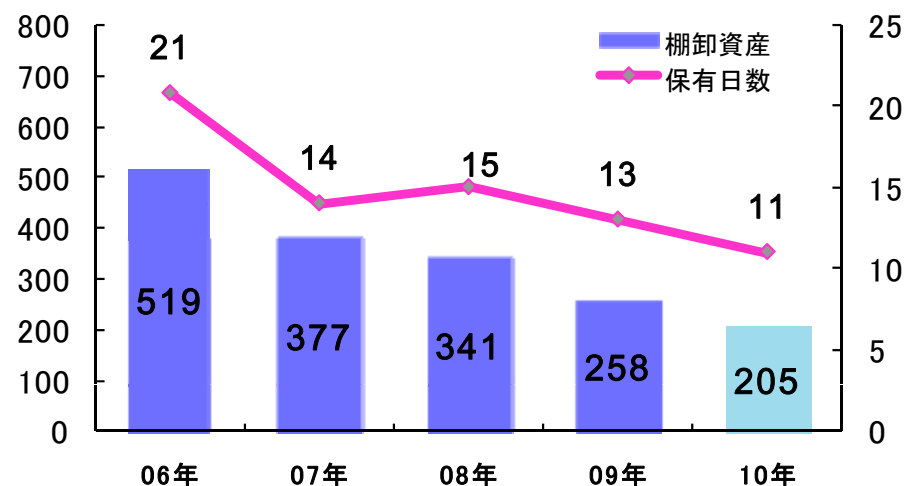

【参考】 キャッシュ・フロー、設備投資・減価償却



(単位:億円)

■ キャッシュ・フロー

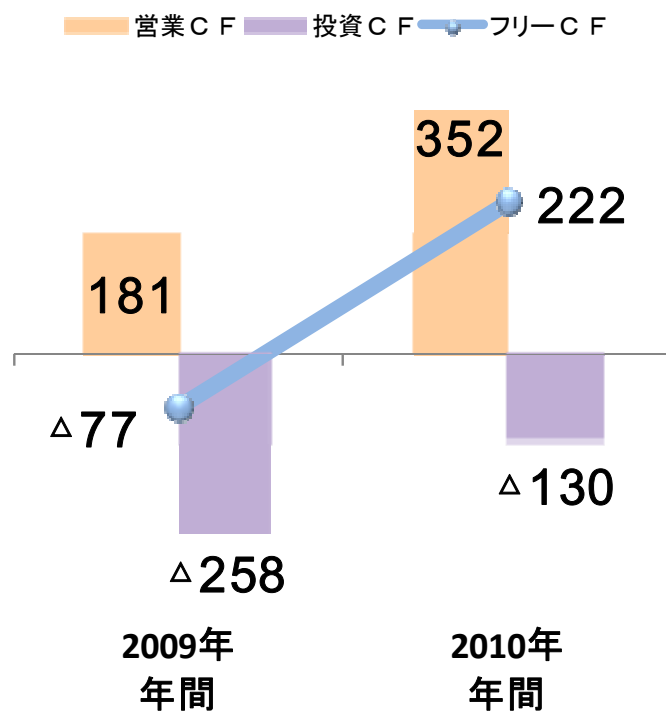

■ 設備投資・減価償却

(有形・無形固定資産)

設備投資

	年間
2009年	170
2010年	180

減価償却

	年間
2009年	124
2010年	137

【参考】連結財務指標推移



■配当関連指標推移

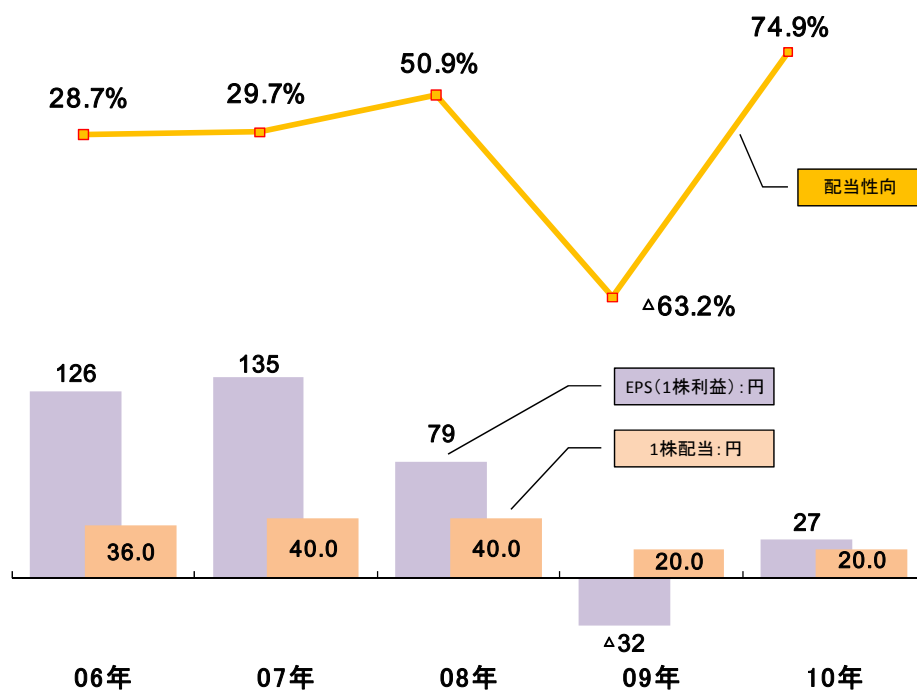

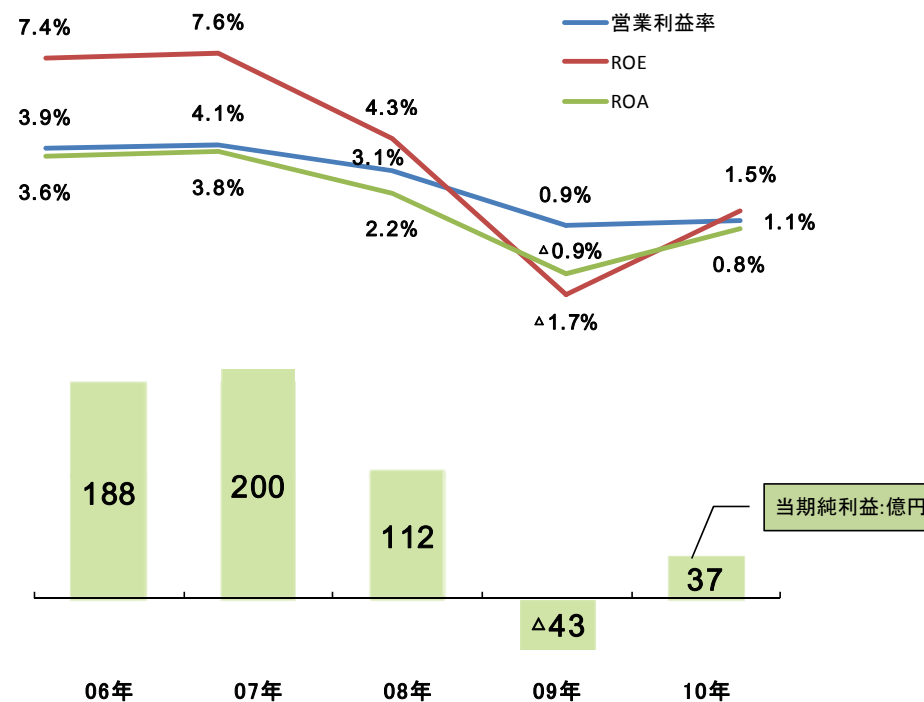

■主要財務指標推移



【参考】 主要新製品発売状況



		2010年 9月	10月	11月	12月	2011年 1月	2月	3月
ビジネス ソリューション			<ul style="list-style-type: none"> ★imageRUNNER ADVANCE C2000シリーズ 					
						<ul style="list-style-type: none"> ★imagePRESS C7010VP他1 		
			<ul style="list-style-type: none"> ★imageRUNNER ADVANCE 8085 PRO ★imagePROGRAF iPF825他1 ★Satera LBP6700他1 				<ul style="list-style-type: none"> ★imageRUNNER ADVANCE 8105 PRO他1 	
							<ul style="list-style-type: none"> ★オセ社製業務用高速プリンター販売開始 	
IT ソリューション			<ul style="list-style-type: none"> ★ハンディターミナル“PRea AT-100” 					
						<ul style="list-style-type: none"> ★PDFポリシーサービス ★SaaS形式の「ITサービス共通基盤」構築 ★需給計画ソリューション「FOREMAST Ver.2.1」 		
							<ul style="list-style-type: none"> ★画像処理開発ツール「BREVINAGE Ver.2.1」 	
			<ul style="list-style-type: none"> ★IT支援サービス“HOME”の機能拡充 					

【参考】 主要新製品発売状況

		2010年 9月	10月	11月	12月	2011年 1月	2月	3月	
コンシューマ イメージング	デジタル カメラ	★EOS 60D ★IXY 50S							
		★PowerShot G12他1							
	ビデオ				★XF105他1	★iVIS HF M41他2		★iVIS HF G10	
	家庭用 プリンター	★SELPHY CP800 ★PIXUS MG6130他4							
産業機器		★Xradia社産業用X線CT“MicroXCT/UltraXRMシリーズ”		★CXDI-70C Wireless					

Canon

キヤノンマーケティングジャパングループ