

大判プリンター imagePROGRAF 価格・仕様一覧表

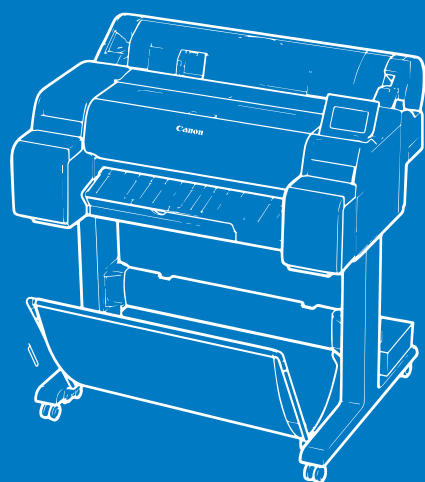

CONTENTS

本体・オプション	1
オプション・交換用消耗品／ポスター作成ツール	5
大判MFPソリューション用 消耗品／他社製ソフトウェア： CADデータ変換／他社製ソフトウェア：ソフトウェアRIP	6
消耗品 インクタンク	7
対応用紙 カット紙	9
対応用紙 ロール紙	10
大判関連商品	13
サポート&サービス	14
仕様	17

大判プリンター／大判MFPソリューション

12Colors	PRO-6100 PRO-4100 PRO-2100 PRO-1000
8Colors	PRO-6100S PRO-4100S
10Colors+蛍光ピンク	GP-4000 GP-2000
5Colors+蛍光ピンク	GP-300 GP-200
5Colors	TX-4100 TX-3100 TX-2100 TM-355 TM-350 TM-340 TM-255 TM-250 TM-240 TZ-30000 MFP TX-4100 MFP TX-3100 MFP TX-2100 MFP
4Colors	TC-20 TC-20M

本体・オプション

PROシリーズ本体／オプション

■ 12Colors

商品名	商品コード	標準価格(税別)	備考	商品構成	
 PRO-6100	60インチ対応 インクジェットプリンター	3871C001	¥1,749,100	プリンター本体、スタンド、マルチポジションバスケット、電源コード、プリントヘッド、スターターインクセット(12色 各色1個)、セットアップガイド、クイックガイド、基本操作ガイド、セットアップCD-ROM、Web登録のお願い、メンテナンスカートリッジ(本体に装着済)、2インチ/3インチ紙管兼用ロールホルダー2本、印字調整用紙(厚口コート紙HG) A2カット紙	
	PRO-6100用 ロールユニット RU-63	1152C007		本体と同時出荷必須	マルチファンクションロールユニット 2インチ/3インチ紙管兼用ロールホルダー1本付き
	ロールホルダー RH2-66	1153C010	¥29,000	オプション ロールホルダー ※ 本体に2本付属しています。	交換用ロールホルダー(2インチ/3インチ紙管兼用) ※ 本体に2本付属しています。
	キャノンサービスパックスタンダード (CSP)5年ヘッド込み	7950A633	¥840,000	オプション・延長保守 ※本体と同時購入必須	ヘッド込みタイプのパッケージ型の保証延長サービスです。 故障時に電話によるサポート、修理、調整(訪問料、技術料、部品代を含む)を行います。
 PRO-4100	B0ノビ対応 インクジェットプリンター	3869C001	¥745,800	プリンター本体、スタンド、マルチポジションバスケット、電源コード、プリントヘッド、スターターインクセット(12色 各色1個)、セットアップガイド、クイックガイド、基本操作ガイド、セットアップCD-ROM、PosterArtist Lite CD-ROM、Web登録のお願い、メンテナンスカートリッジ(本体に装着済)、2インチ/3インチ紙管兼用ロールホルダー1本、印字調整用紙(厚口コート紙HG) A2カット紙	
	PRO-4100用 ロールユニット RU-43	1152C006	¥138,600	オプション 2段ロールユニット	マルチファンクションロールユニット 2インチ/3インチ紙管兼用ロールホルダー1本付き
	ロールホルダー RH2-46	1153C009	¥16,200	オプション ロールホルダー	交換用ロールホルダー(2インチ/3インチ紙管兼用) ※ 本体とロールユニットに各1本付属しています。
	キャノンサービスパックスタンダード (CSP)5年ヘッド込み	7950A641	¥291,000	オプション・延長保守 ※本体と同時購入必須	ヘッド込みタイプのパッケージ型の保証延長サービスです。 故障時に電話によるサポート、修理、調整(訪問料、技術料、部品代を含む)を行います。
 PRO-2100	専用スタンド 装着時	3867C001	¥371,800	A1ノビ対応 インクジェットプリンター	プリンター本体、電源コード、プリントヘッド、スターターインクセット(12色 各色1個)、セットアップガイド、クイックガイド、基本操作ガイド、セットアップCD-ROM、PosterArtist Lite CD-ROM、Web登録のお願い、メンテナンスカートリッジ(本体に装着済)、2インチ/3インチ紙管兼用ロールホルダー1本、印字調整用紙(厚口コート紙HG) A2カット紙
	PRO-2100用 スタンド SD-21	1151C001	¥57,800	オプションスタンド	スタンド+バスケット
	PRO-2100用 ロールユニット RU-23	1152C005	¥104,000	オプション 2段ロールユニット	マルチファンクションロールユニット ※ 専用スタンド SD-21必須 2インチ/3インチ紙管兼用ロールホルダー1本付き
	ロールホルダー RH2-29	1153C008	¥13,900	オプション ロールホルダー	交換用ロールホルダー(2インチ/3インチ紙管兼用) ※ 本体とロールユニットに各1本付属しています。
	キャノンサービスパックスタンダード (CSP)5年ヘッド込み	7950A625	¥188,000	オプション・延長保守 ※本体と同時購入必須	ヘッド込みタイプのパッケージ型の保証延長サービスです。 故障時に電話によるサポート、修理、調整(訪問料、技術料、部品代を含む)を行います。
 PRO-1000	A2ノビ対応 インクジェットプリンター	0608C001	オープン価格*	プリンター本体、電源コード、プリントヘッド、スターターインクセット(12色 各色1個)、スターアップガイド、クイックガイド、基本操作ガイド、セットアップCD-ROM、メンテナンスカートリッジ(本体に装着済)、保証書、印字調整用紙(マットフォトペーパーA4)	
	キャノンサービスパックスタンダード (CSP)5年ヘッド込み(引取修理)	7950A965	¥39,800	オプション・延長保守 ※本体と同時購入必須	ヘッド込みタイプのパッケージ型の保証延長サービスです。 「引取り修理」専用です。引取り及び、修理完了時の配送費を含みます。

* オープン価格商品の価格は販売店にお問い合わせください。

■ 8Colors

商品名	商品コード	標準価格(税別)	備考	商品構成	
 PRO-6100S	60インチ対応 インクジェットプリンター	3875C001	¥1,694,100	プリンター本体、スタンド、マルチポジションバスケット、電源コード、プリントヘッド、スターターインクセット(8色 各色1個)、セットアップガイド、クイックガイド、基本操作ガイド、セットアップCD-ROM、Web登録のお願い、メンテナンスカートリッジ(本体に装着済)、2インチ/3インチ紙管兼用ロールホルダー2本、印字調整用紙(厚口コート紙HG) A2カット紙	
	PRO-6100S用 ロールユニット RU-63	1152C007		本体と同時出荷必須	マルチファンクションロールユニット 2インチ/3インチ紙管兼用ロールホルダー1本付き
	ロールホルダー RH2-66	1153C010	¥29,000	オプション ロールホルダー ※ 本体に2本付属しています。	交換用ロールホルダー(2インチ/3インチ紙管兼用) ※ 本体に2本付属しています。
	キャノンサービスパックスタンダード (CSP)5年ヘッド込み	7950A633	¥840,000	オプション・延長保守 ※本体と同時購入必須	ヘッド込みタイプのパッケージ型の保証延長サービスです。 故障時に電話によるサポート、修理、調整(訪問料、技術料、部品代を含む)を行います。
 PRO-4100S	B0ノビ対応 インクジェットプリンター	3873C001	¥690,800	プリンター本体、スタンド、マルチポジションバスケット、電源コード、プリントヘッド、スターターインクセット(8色 各色1個)、セットアップガイド、クイックガイド、基本操作ガイド、セットアップCD-ROM、PosterArtist Lite CD-ROM、Web登録のお願い、メンテナンスカートリッジ(本体に装着済)、2インチ/3インチ紙管兼用ロールホルダー1本、印字調整用紙(厚口コート紙HG) A2カット紙	
	PRO-4100S用 ロールユニット RU-43	1152C006	¥138,600	オプション 2段ロールユニット	マルチファンクションロールユニット 2インチ/3インチ紙管兼用ロールホルダー1本付き
	ロールホルダー RH2-46	1153C009	¥16,200	オプション ロールホルダー	交換用ロールホルダー(2インチ/3インチ紙管兼用) ※ 本体とロールユニットに各1本付属しています。
	キャノンサービスパックスタンダード (CSP)5年ヘッド込み	7950A641	¥291,000	オプション・延長保守 ※本体と同時購入必須	ヘッド込みタイプのパッケージ型の保証延長サービスです。 故障時に電話によるサポート、修理、調整(訪問料、技術料、部品代を含む)を行います。

本体・オプション



TXシリーズ本体/オプション

■ 5Colors

商品名	商品コード	標準価格(税別)	備考	商品構成
	4602C001	¥723,800	B0ノビ対応 インクジェットプリンター HP-GL/2、HP RTL対応	プリンター本体、スタンド、マルチポジションバスケット、電源コード、プリントヘッド、スターターインクセット(5色 各色1個)、セットアップガイド、クイックガイド、セットアップCD-ROM、PosterArtist Lite CD-ROM、Web登録のお願い、メンテナンスカートリッジ(本体に装着済)、2インチ/3インチ紙管兼用ロールホルダー1本
TX-4100用 ロールユニット RU-42	2455C003	¥138,600	オプション 2段ロールユニット	マルチファンクションロールユニット 2インチ/3インチ紙管兼用ロールホルダー1本付き
TX-4100用 フルフロントスタッカー SS-41	2456C003	¥80,900	オプション 排紙スタッカー	※ 本体同梱のバスケットと併用はできません
ロールホルダー RH2-46	1153C009	¥16,200	オプション ロールホルダー	交換用ロールホルダー(2インチ/3インチ紙管兼用) ※ 本体とロールユニットに各1本付属しています。
キヤノンサービスパックスタンダード (CSP)5年ヘッド込みユーザー交換	7950AC23	¥265,000	オプション・延長保守 ※本体と同時に購入必須	ヘッド込みユーザー交換タイプのパッケージ型の保証延長サービスです。 故障時に電話によるサポート、修理、調整(訪問料、技術料、部品代を含む)を行います。 * NETEYE契約が必須です。NETEYEの使用が不可のお客様は購入いただけません。
	4600C001	¥591,800	A0ノビ対応 インクジェットプリンター HP-GL/2、HP RTL対応	プリンター本体、スタンド、マルチポジションバスケット、電源コード、プリントヘッド、スターターインクセット(5色 各色1個)、セットアップガイド、クイックガイド、セットアップCD-ROM、PosterArtist Lite CD-ROM、Web登録のお願い、メンテナンスカートリッジ(本体に装着済)、2インチ/3インチ紙管兼用ロールホルダー1本
TX-3100用 ロールユニット RU-32	2455C002	¥127,100	オプション 2段ロールユニット	マルチファンクションロールユニット 2インチ/3インチ紙管兼用ロールホルダー1本付き
TX-3100用 フルフロントスタッカー SS-31	2456C002	¥69,300	オプション 排紙スタッカー	※ 本体同梱のバスケットと併用はできません
ロールホルダー RH2-34	1153C004	¥15,700	オプション ロールホルダー	交換用ロールホルダー(2インチ/3インチ紙管兼用) ※ 本体とロールユニットに各1本付属しています。
キヤノンサービスパックスタンダード (CSP)5年ヘッド込みユーザー交換	7950AC18	¥208,000	オプション・延長保守 ※本体と同時に購入必須	ヘッド込みユーザー交換タイプのパッケージ型の保証延長サービスです。 故障時に電話によるサポート、修理、調整(訪問料、技術料、部品代を含む)を行います。 * NETEYE契約が必須です。NETEYEの使用が不可のお客様は購入いただけません。
専用スタンド 装着時	4598C001	¥426,800	A1ノビ対応 インクジェットプリンター HP-GL/2、HP RTL対応	プリンター本体、電源コード、プリントヘッド、スターターインクセット(5色 各色1個)、セットアップガイド、クイックガイド、セットアップCD-ROM、PosterArtist Lite CD-ROM、Web登録のお願い、メンテナンスカートリッジ(本体に装着済)、2インチ/3インチ紙管兼用ロールホルダー1本
TX-2100用 スタンド SD-21	1151C001	¥57,800	オプションスタンド	スタンド+バスケット
TX-2100用 ロールユニット RU-22	2455C001	¥104,000	オプション 2段ロールユニット	マルチファンクションロールユニット ※ 専用スタンドSD-21必須 2インチ/3インチ紙管兼用ロールホルダー1本付き
TX-2100用 フルフロントスタッカー SS-21	2456C001	¥57,800	オプション 排紙スタッカー	※ 専用スタンドSD-21 必須 ※ 専用スタンド(SD-21)のバスケットと併用はできません
ロールホルダー RH2-29	1153C008	¥13,900	オプション ロールホルダー	交換用ロールホルダー(2インチ/3インチ紙管兼用) ※ 本体とロールユニットに各1本付属しています。
キヤノンサービスパックスタンダード (CSP)5年ヘッド込みユーザー交換	7950AC13	¥144,000	オプション・延長保守 ※本体と同時に購入必須	ヘッド込みユーザー交換タイプのパッケージ型の保証延長サービスです。 故障時に電話によるサポート、修理、調整(訪問料、技術料、部品代を含む)を行います。 * NETEYE契約が必須です。NETEYEの使用が不可のお客様は購入いただけません。

TXシリーズ:大判MFPソリューション

■ 専用コントローラー搭載セットモデル CIS方式

商品名	商品コード	標準価格(税別)	備考	商品構成
TX-4100M 	4602C005	¥1,262,800	B0ノビ対応 インクジェットMFP HP-GL/2、HP RTL対応	プリンター本体、スタンド、マルチポジションバスケット、電源コード、プリントヘッド、スターターインクセット(5色 各色1個)、セットアップガイド、クイックガイド、セットアップCD-ROM、PosterArtist Lite CD-ROM、Web登録のお願い、メンテナンスカートリッジ(本体に装着済)、2インチ/3インチ紙管兼用ロールホルダー1本
専用スキャナーユニット Z36 for TX	3931V097		本体と同時に出荷必須	スキャナー本体、タッチパネル一体型コントローラー、アクセサリキット、取付金具一式、原稿ガイド(左右 各1個)、ペーパーリターンガイド(3個)、キャリブレーションターゲット、クイックスタートガイド、USB3.0ケーブル(2m)、電源アダプター(2m)×2、電源コード
キヤノンサービスパックスタンダード (CSP)5年ヘッド込みユーザー交換	7950AC38	¥390,000	オプション・延長保守 ※本体と同時に購入必須	ヘッド込みユーザー交換タイプのパッケージ型の保証延長サービスです。 故障時に電話によるサポート、修理、調整(訪問料、技術料、部品代を含む)を行います。 * NETEYE契約が必須です。NETEYEの使用が不可のお客様は購入いただけません。
TX-3100M 	4600C005	¥1,130,800	A0ノビ対応 インクジェットMFP HP-GL/2、HP RTL対応	プリンター本体、スタンド、マルチポジションバスケット、電源コード、プリントヘッド、スターターインクセット(5色 各色1個)、セットアップガイド、クイックガイド、セットアップCD-ROM、PosterArtist Lite CD-ROM、Web登録のお願い、メンテナンスカートリッジ(本体に装着済)、2インチ/3インチ紙管兼用ロールホルダー1本
専用スキャナーユニット Z36 for TX	3931V097		本体と同時に出荷必須	スキャナー本体、タッチパネル一体型コントローラー、アクセサリキット、取付金具一式、原稿ガイド(左右 各1個)、ペーパーリターンガイド(3個)、キャリブレーションターゲット、クイックスタートガイド、USB3.0ケーブル(2m)、電源アダプター(2m)×2、電源コード
キヤノンサービスパックスタンダード (CSP)5年ヘッド込みユーザー交換	7950AC33	¥358,000	オプション・延長保守 ※本体と同時に購入必須	ヘッド込みユーザー交換タイプのパッケージ型の保証延長サービスです。 故障時に電話によるサポート、修理、調整(訪問料、技術料、部品代を含む)を行います。 * NETEYE契約が必須です。NETEYEの使用が不可のお客様は購入いただけません。
TX-2100M 	4598C005	¥1,012,600	A1ノビ対応 インクジェットMFP HP-GL/2、HP RTL対応	プリンター本体、スタンド、マルチポジションバスケット、電源コード、プリントヘッド、スターターインクセット(5色 各色1個)、セットアップガイド、クイックガイド、セットアップCD-ROM、PosterArtist Lite CD-ROM、Web登録のお願い、メンテナンスカートリッジ(本体に装着済)、2インチ/3インチ紙管兼用ロールホルダー1本
専用スキャナーユニット Z24	3931V096		本体と同時に出荷必須	スキャナー本体、タッチパネル一体型コントローラー、アクセサリキット、取付金具一式、原稿ガイド(左右 各1個)、ペーパーリターンガイド(1個)、キャリブレーションターゲット、クイックスタートガイド、USB3.0ケーブル(2m)、電源アダプター(2m)×2、電源コード
キヤノンサービスパックスタンダード (CSP)5年ヘッド込みユーザー交換	7950AC28	¥260,000	オプション・延長保守 ※本体と同時に購入必須	ヘッド込みユーザー交換タイプのパッケージ型の保証延長サービスです。 故障時に電話によるサポート、修理、調整(訪問料、技術料、部品代を含む)を行います。 * NETEYE契約が必須です。NETEYEの使用が不可のお客様は購入いただけません。

※ 本体オプションはTX-4100/TX-3100/TX-2100のオプション情報をご確認ください。

本体・オプション

TMシリーズ本体/オプション

■ 5Colors



	商品名	商品コード	標準価格(税別)	備考	商品構成
TM-355		6244C001	¥484,000	A0/ビ対応 インクジェットプリンター [HP-GL/2, HP RTL対応]	プリンター本体、スタンド、マルチポジションバスケット、電源コード、プリントヘッド、スターターインクセット(5色 各色1個)、設置ガイド、セットアップCD-ROM、Web登録のお願い、メンテナンスカートリッジ(本体に装着済)、2インチ/3インチ紙管兼用ロールホルダー1本
	ロールホルダー RH2-35	1153C006	¥15,700	オプション ロールホルダー	交換用ロールホルダー(2インチ/3インチ紙管兼用) ※ 本体に1本付属しています。
	TM-series MFP 専用スキャナーユニット Lm36*	4353V382	¥251,000	オプション スキャナーユニット	スキャナーユニット本体、アクセサリキット、取付金具一式、原稿ガイド(左右各1個)、ペーパーリターンガイド(3個)、キャリブレーションシート×1、卓上用スタンド1セット、スキャナーマウント(左右各1)、インストールCD、ネットワークケーブル(2m)×1、クイックスタートガイド、電源アダプター(2m)、電源コード
	キヤノンサービスパックスタンダード (CSP)5年ヘッド込みユーザー交換	7950AD93	¥175,000	オプション・延長保守 ※本体と同時に購入必須	ヘッド込みユーザー交換タイプのパッケージ型保証延長サービスです。故障時に電話によるサポート、修理(訪問料、技術料、部品代を含む)を行います。※ヘッド交換時期の確認にNETEYEを利用するため、NETEYE加入が必須です。NETEYEの利用不可のお客さまは購入いただけません。
TM-350		6246C001	¥418,000	A0/ビ対応 インクジェットプリンター [HP-GL/2, HP RTL対応]	プリンター本体、スタンド、マルチポジションバスケット、電源コード、プリントヘッド、スターターインクセット(5色 各色1個)、設置ガイド、セットアップCD-ROM、Web登録のお願い、メンテナンスカートリッジ(本体に装着済)、2インチ/3インチ紙管兼用ロールホルダー1本
	ロールホルダー RH2-35	1153C006	¥15,700	オプション ロールホルダー	交換用ロールホルダー(2インチ/3インチ紙管兼用) ※ 本体に1本付属しています。
	TM-series MFP 専用スキャナーユニット Lm36*	4353V382	¥251,000	オプション スキャナーユニット	スキャナーユニット本体、アクセサリキット、取付金具一式、原稿ガイド(左右各1個)、ペーパーリターンガイド(3個)、キャリブレーションシート×1、卓上用スタンド1セット、スキャナーマウント(左右各1)、インストールCD、ネットワークケーブル(2m)×1、クイックスタートガイド、電源アダプター(2m)、電源コード
	キヤノンサービスパックスタンダード (CSP)5年ヘッド込みユーザー交換	7950AD93	¥175,000	オプション・延長保守 ※本体と同時に購入必須	ヘッド込みユーザー交換タイプのパッケージ型保証延長サービスです。故障時に電話によるサポート、修理(訪問料、技術料、部品代を含む)を行います。※ヘッド交換時期の確認にNETEYEを利用するため、NETEYE加入が必須です。NETEYEの利用不可のお客さまは購入いただけません。
TM-340		6248C001	¥328,000	A0/ビ対応 インクジェットプリンター [HP-GL/2, HP RTL対応]	プリンター本体、スタンド、バスケット、電源コード、プリントヘッド、スターターインクセット(5色 各色1個)、設置ガイド、セットアップCD-ROM、Web登録のお願い、メンテナンスカートリッジ(本体に装着済) 2インチ紙管用ロールホルダー1本 ※ 3インチ紙管用紙をご利用の方はオプションのロールホルダーをご購入ください。
	ロールホルダー RH2-35	1153C006	¥15,700	オプション ロールホルダー	交換用ロールホルダー(2インチ/3インチ紙管兼用) ※ 本体に2インチ用が1本付属しています。
	TM-series MFP 専用スキャナーユニット Lm36*	4353V382	¥251,000	オプション スキャナーユニット	スキャナーユニット本体、アクセサリキット、取付金具一式、原稿ガイド(左右各1個)、ペーパーリターンガイド(3個)、キャリブレーションシート×1、卓上用スタンド1セット、スキャナーマウント(左右各1)、インストールCD、ネットワークケーブル(2m)×1、クイックスタートガイド、電源アダプター(2m)、電源コード
	キヤノンサービスパックスタンダード (CSP)5年ヘッド込みユーザー交換	7950AD93	¥175,000	オプション・延長保守 ※本体と同時に購入必須	ヘッド込みユーザー交換タイプのパッケージ型保証延長サービスです。故障時に電話によるサポート、修理(訪問料、技術料、部品代を含む)を行います。※ヘッド交換時期の確認にNETEYEを利用するため、NETEYE加入が必須です。NETEYEの利用不可のお客さまは購入いただけません。
TM-255		6238C001	¥305,800	A1/ビ対応 インクジェットプリンター [HP-GL/2, HP RTL対応]	プリンター本体、電源コード、プリントヘッド、スターターインクセット(5色 各色1個)、設置ガイド、セットアップCD-ROM、Web登録のお願い、メンテナンスカートリッジ(本体に装着済)、2インチ/3インチ紙管兼用ロールホルダー1本
	専用スタンド 装着時	6238C001	¥305,800	A1/ビ対応 インクジェットプリンター [HP-GL/2, HP RTL対応]	プリンター本体、電源コード、プリントヘッド、スターターインクセット(5色 各色1個)、設置ガイド、セットアップCD-ROM、Web登録のお願い、メンテナンスカートリッジ(本体に装着済)、2インチ/3インチ紙管兼用ロールホルダー1本
	スタンド SD-26	3085C009	¥57,800	オプションスタンド	スタンド+マルチポジションバスケット
	ロールホルダー RH2-28	1153C005	¥13,900	オプション ロールホルダー	交換用ロールホルダー(2インチ/3インチ紙管兼用) ※ 本体に1本付属しています。
	TM-series MFP 専用スキャナーユニット Lm24*	4353V381	¥231,000	オプション スキャナーユニット	スキャナーユニット本体、アクセサリキット、取付金具一式、原稿ガイド(左右各1個)、ペーパーリターンガイド(1個)、キャリブレーションシート×1、卓上用スタンド1セット、スキャナーマウント(左右各1)、インストールCD、ネットワークケーブル(2m)×1、クイックスタートガイド、電源アダプター(2m)、電源コード
キヤノンサービスパックスタンダード (CSP)5年ヘッド込みユーザー交換	7950AD96	¥125,000	オプション・延長保守 ※本体と同時に購入必須	ヘッド込みユーザー交換タイプのパッケージ型保証延長サービスです。故障時に電話によるサポート、修理(訪問料、技術料、部品代を含む)を行います。※ヘッド交換時期の確認にNETEYEを利用するため、NETEYE加入が必須です。NETEYEの利用不可のお客さまは購入いただけません。	
TM-250		6240C001	¥239,800	A1/ビ対応 インクジェットプリンター [HP-GL/2, HP RTL対応]	プリンター本体、電源コード、プリントヘッド、スターターインクセット(5色 各色1個)、設置ガイド、セットアップCD-ROM、Web登録のお願い、メンテナンスカートリッジ(本体に装着済)、2インチ/3インチ紙管兼用ロールホルダー1本
	専用スタンド 装着時	6240C001	¥239,800	A1/ビ対応 インクジェットプリンター [HP-GL/2, HP RTL対応]	プリンター本体、電源コード、プリントヘッド、スターターインクセット(5色 各色1個)、設置ガイド、セットアップCD-ROM、Web登録のお願い、メンテナンスカートリッジ(本体に装着済)、2インチ/3インチ紙管兼用ロールホルダー1本
	スタンド SD-26	3085C009	¥57,800	オプションスタンド	スタンド+マルチポジションバスケット
	ロールホルダー RH2-28	1153C005	¥13,900	オプション ロールホルダー	交換用ロールホルダー(2インチ/3インチ紙管兼用) ※ 本体に1本付属しています。
	TM-series MFP 専用スキャナーユニット Lm24*	4353V381	¥231,000	オプション スキャナーユニット	スキャナーユニット本体、アクセサリキット、取付金具一式、原稿ガイド(左右各1個)、ペーパーリターンガイド(1個)、キャリブレーションシート×1、卓上用スタンド1セット、スキャナーマウント(左右各1)、インストールCD、ネットワークケーブル(2m)×1、クイックスタートガイド、電源アダプター(2m)、電源コード
キヤノンサービスパックスタンダード (CSP)5年ヘッド込みユーザー交換	7950AD96	¥125,000	オプション・延長保守 ※本体と同時に購入必須	ヘッド込みユーザー交換タイプのパッケージ型保証延長サービスです。故障時に電話によるサポート、修理(訪問料、技術料、部品代を含む)を行います。※ヘッド交換時期の確認にNETEYEを利用するため、NETEYE加入が必須です。NETEYEの利用不可のお客さまは購入いただけません。	
TM-240		6242C005	¥196,800	A1/ビ対応 インクジェットプリンター [HP-GL/2, HP RTL対応]	プリンター本体、電源コード、プリントヘッド、スターターインクセット(5色 各色1個)、設置ガイド、セットアップCD-ROM、Web登録のお願い、メンテナンスカートリッジ(本体に装着済) 2インチ紙管用ロールホルダー1本 ※ 3インチ紙管用紙をご利用の方はオプションのロールホルダーをご購入ください。
	専用スタンド 装着時	6242C005	¥196,800	A1/ビ対応 インクジェットプリンター [HP-GL/2, HP RTL対応]	プリンター本体、電源コード、プリントヘッド、スターターインクセット(5色 各色1個)、設置ガイド、セットアップCD-ROM、Web登録のお願い、メンテナンスカートリッジ(本体に装着済) 2インチ紙管用ロールホルダー1本 ※ 3インチ紙管用紙をご利用の方はオプションのロールホルダーをご購入ください。
	スタンド SD-24	3085C004	¥46,200	オプションスタンド	スタンド+バスケット
	ロールホルダー RH2-28	1153C005	¥13,900	オプション ロールホルダー	交換用ロールホルダー(2インチ/3インチ紙管兼用) ※ 本体に2インチ用が1本付属しています。
	TM-series MFP 専用スキャナーユニット Lm24*	4353V381	¥231,000	オプション スキャナーユニット	スキャナーユニット本体、アクセサリキット、取付金具一式、原稿ガイド(左右各1個)、ペーパーリターンガイド(1個)、キャリブレーションシート×1、卓上用スタンド1セット、スキャナーマウント(左右各1)、インストールCD、ネットワークケーブル(2m)×1、クイックスタートガイド、電源アダプター(2m)、電源コード
キヤノンサービスパックスタンダード (CSP)5年ヘッド込みユーザー交換	7950AD96	¥125,000	オプション・延長保守 ※本体と同時に購入必須	ヘッド込みユーザー交換タイプのパッケージ型保証延長サービスです。故障時に電話によるサポート、修理(訪問料、技術料、部品代を含む)を行います。※ヘッド交換時期の確認にNETEYEを利用するため、NETEYE加入が必須です。NETEYEの利用不可のお客さまは購入いただけません。	

* TMシリーズ専用スキャナーユニットのキヤノンサービスパック(CSP)については、P.16をご確認ください。

本体・オプション

TC-20シリーズ本体／オプション

■ 4Colors

商品名	商品コード	標準価格(税別)	備考	商品構成	
 TC-20	5815C001	オープン価格*	A1ノビ対応 インクジェットプリンター	プリンター本体、電源コード、プリントヘッド、スターターインクセット(4色 各1個)、設置ガイド、セットアップCD-ROM、Web登録のお願い、メンテナンスカートリッジ(本体に装着済)、2インチ紙管用シャフトロールホルダー左右各1個	
	スタンド SD-24	3085C004	¥46,200	オプションスタンド	スタンド+バスケット
	デスクトップバスケット BU-06	1480B018	オープン価格*	オプションバスケット	デスクトップ用バスケット
	キャノンサービスパックスタンダード(CSP)3年引取修理	7950AD53	¥55,000	オプション・延長保守 ※本体と同時に購入必須	引取機専用のパッケージ型保証延長サービスです。引き取り、及び、修理完了品のお届けの時の運送費用が含まれています。(プリントヘッドは料金に含まれません)
 TC-20M	5816C001	オープン価格*	A1ノビ対応 インクジェットプリンター	プリンター本体、電源コード、プリントヘッド、スターターインクセット(4色 各1個)、設置ガイド、セットアップCD-ROM、Web登録のお願い、メンテナンスカートリッジ(本体に装着済)、2インチ紙管用シャフトロールホルダー左右各1個	
	スタンド SD-24	3085C004	¥46,200	オプションスタンド	スタンド+バスケット
	デスクトップバスケット BU-06	1480B018	オープン価格*	オプションバスケット	デスクトップ用バスケット
	キャノンサービスパックスタンダード(CSP)3年引取修理	7950AD53	¥55,000	オプション・延長保守 ※本体と同時に購入必須	引取機専用のパッケージ型保証延長サービスです。引き取り、及び、修理完了品のお届けの時の運送費用が含まれています。(プリントヘッドは料金に含まれません)

* オープン価格商品の価格は販売店にお問い合わせください。



TZ-30000 MFP:大判MFPソリューション

■ 専用コントローラー搭載モデル **CIS方式**



商品名	商品コード	標準価格(税別)	備考	商品構成
 TZ-30000 MFP	4604C001	¥1,705,000	A0ノビ対応 インクジェットプリンター HP-GL/2、HP RTL対応	プリンター本体、バスケット、電源コード、プリントヘッド、スターターインクセット(5色 各色1個)、セットアップガイド、クイックガイド、セットアップCD-ROM、PosterArtist Lite CD-ROM、Web登録のお願い、メンテナンスカートリッジ(本体に装着済)、2インチ/3インチ紙管兼用ロールホルダー2本
	3931V098		本体と同時に購入必須	スキャナー本体、タッチパネル一体型コントローラー、アクセサリキット、取付金具一式、原稿ガイド(左右 各1個)、ペーパーリターンガイド(3個)、キャリブレーションターゲット、クイックスタートガイド、USB3.0ケーブル(2m)、電源アダプター(2m)×2、電源コード
	1153C004	¥15,700	オプション ロールホルダー	交換用ロールホルダー(2インチ/3インチ紙管兼用) ※本体に2本付属しています。
	7950AC43	¥625,000	オプション・延長保守 ※本体と同時に購入必須	ヘッド込みユーザー交換タイプのパッケージ型の保証延長サービスです。故障時に電話によるサポート、修理、調整(訪問料、技術料、部品代を含む)を行います。 * NETEYE契約が必須です。NETEYEの使用が不可のお客様は購入いただけません。

GPシリーズ本体／オプション

■ 10Colors+蛍光ピンク





商品名	商品コード	標準価格(税別)	備考	商品構成
 GP-4000	5253C001	¥767,800	B0ノビ対応 インクジェットプリンター	プリンター本体、スタンド、マルチポジションバスケット、電源コード、プリントヘッド、スターターインクセット(11色 各色1個)、セットアップガイド、クイックガイド、セットアップCD-ROM、PosterArtist Lite CD-ROM、Web登録のお願い、メンテナンスカートリッジ(本体に装着済)、2インチ/3インチ紙管兼用ロールホルダー1本、印字調整用紙(厚コート紙HG)A2カット紙
	1152C006	¥138,600	オプション 2段ロールユニット	マルチファンクションロールユニット 2インチ/3インチ紙管兼用ロールホルダー1本付き
	1153C009	¥16,200	オプション ロールホルダー	交換用ロールホルダー(2インチ/3インチ紙管兼用) ※本体とロールユニットに各1本付属しています。
	7950AC90	¥261,000	オプション・延長保守 ※本体と同時に購入必須	ヘッド込みユーザー交換タイプのパッケージ型の保証延長サービスです。故障時に電話によるサポート、修理、調整(訪問料、技術料、部品代を含む)を行います。 * NETEYE契約が必須です。NETEYEの使用が不可のお客様は購入いただけません。
 GP-2000	5255C001	¥382,800	A1ノビ対応 インクジェットプリンター	プリンター本体、電源コード、プリントヘッド、スターターインクセット(11色 各色1個)、セットアップガイド、クイックガイド、セットアップCD-ROM、Web登録のお願い、メンテナンスカートリッジ(本体に装着済)、PosterArtist Lite CD-ROM、2インチ/3インチ紙管兼用ロールホルダー1本、印字調整用紙(厚コート紙HG)A2カット紙
	1151C001	¥57,800	オプションスタンド	スタンド+バスケット
	1152C005	¥104,000	オプション 2段ロールユニット	マルチファンクションロールユニット※専用スタンドSD-21必須 2インチ/3インチ紙管兼用ロールホルダー1本付き
	1153C008	¥13,900	オプション ロールホルダー	交換用ロールホルダー(2インチ/3インチ紙管兼用) ※本体とロールユニットに各1本付属しています。
	7950AC83	¥173,000	オプション・延長保守 ※本体と同時に購入必須	ヘッド込みユーザー交換タイプのパッケージ型の保証延長サービスです。故障時に電話によるサポート、修理、調整(訪問料、技術料、部品代を含む)を行います。 * NETEYE契約が必須です。NETEYEの使用が不可のお客様は購入いただけません。

■ 5Colors+蛍光ピンク

商品名	商品コード	標準価格(税別)	備考	商品構成
 GP-300	5251C001	¥426,800	A0ノビ対応 インクジェットプリンター	プリンター本体、スタンド、マルチポジションバスケット、電源コード、プリントヘッド、スターターインクセット(6色 各色1個)、セットアップガイド、クイックガイド、セットアップCD-ROM、PosterArtist Lite CD-ROM、Web登録のお願い、メンテナンスカートリッジ(本体に装着済)、2インチ/3インチ紙管兼用ロールホルダー1本、印字調整用紙(コート紙)A2カット紙
	1153C006	¥15,700	オプション ロールホルダー	交換用ロールホルダー(2インチ/3インチ紙管兼用) ※本体に1本付属しています。
	7950AD05	¥145,000	オプション・延長保守 ※本体と同時に購入必須	ヘッド込みユーザー交換タイプのパッケージ型の保証延長サービスです。故障時に電話によるサポート、修理、調整(訪問料、技術料、部品代を含む)を行います。 * NETEYE契約が必須です。NETEYEの使用が不可のお客様は購入いただけません。
 GP-200	5249C001	¥283,800	A1ノビ対応 インクジェットプリンター	プリンター本体、電源コード、プリントヘッド、スターターインクセット(6色 各色1個)、セットアップガイド、クイックガイド、セットアップCD-ROM、PosterArtist Lite CD-ROM、Web登録のお願い、メンテナンスカートリッジ(本体に装着済)、2インチ/3インチ紙管兼用ロールホルダー1本、印字調整用紙(コート紙)A2カット紙
	3085C004	¥46,200	オプションスタンド	スタンド+バスケット
	1153C005	¥13,900	オプション ロールホルダー	交換用ロールホルダー(2インチ/3インチ紙管兼用) ※本体に1本付属しています。
	7950AC97	¥98,000	オプション・延長保守 ※本体と同時に購入必須	ヘッド込みユーザー交換タイプのパッケージ型の保証延長サービスです。故障時に電話によるサポート、修理、調整(訪問料、技術料、部品代を含む)を行います。 * NETEYE契約が必須です。NETEYEの使用が不可のお客様は購入いただけません。

オプション・交換用消耗品





■ プリントヘッド(お客様自身で交換が可能です)

商品名/型番	商品コード	標準価格 (税別)	備考	対応機種													
				PRO-6100 PRO-6100S	PRO-4100 PRO-4100S	PRO-2100	PRO-1000	TZ-30000 MFP	TX-4100	TX-3100	TX-2100	TM-355 TM-350 TM-340	TM-255 TM-250 TM-240	TC-20 TC-20M	GP-4000 GP-2000	GP-300 GP-200	
PF-06 	2352C001	¥51,000	交換用プリントヘッド (セルフ交換可能)	—	—	—	—	●	●	●	●	●	●	—	—	—	
PF-07 	5230C001	¥51,300		—	—	—	—	—	—	—	—	—	—	—	—	—	●
PF-08 	5706C001	オープン価格*1		—	—	—	—	—	—	—	—	—	—	—	●	—	—
PF-10 	0861C001	¥61,200		●	●	●	●*2	—	—	—	—	—	—	—	—	●	—

*1 オープン価格商品の価格は販売店へお問い合わせください。



*2 プリントヘッド交換はプリンター本体ファームウェア Ver.1.10以降で対応(プリンター本体ファームウェアのバージョンアップ作業はお客様にて実施いただく必要があります)。

■ メンテナンスカートリッジ

商品名/型番	商品コード	標準価格 (税別)	備考	対応機種													
				PRO-6100 PRO-6100S	PRO-4100 PRO-4100S	PRO-2100	PRO-1000	TZ-30000 MFP	TX-4100	TX-3100	TX-2100	TM-355 TM-350 TM-340	TM-255 TM-250 TM-240	TC-20 TC-20M	GP-4000 GP-2000	GP-300 GP-200	
MC-20 	0628C001	¥2,400	ヘッドクリーニング等の メンテナンスで使用 したインクを吸収する ための交換用カート リッジ (セルフ交換可能)	—	—	—	●	—	—	—	—	—	—	—	—	—	—
MC-30 	1156C001	¥7,000		●	●	●	—	●	●	●	●	—	—	—	—	●	—
MC-31 	1156C004			—	—	—	—	—	—	—	—	—	●	●	—	—	—
MC-32 	1156C009	オープン価格*1		—	—	—	—	—	—	—	—	—	—	—	●	—	—

*1 オープン価格商品の価格は販売店へお問い合わせください。

■ カッターブレード(切れ味が悪くなったら、お客様ご自身で交換が可能です)

商品名/型番	商品コード	標準価格 (税別)	備考	対応機種											
				PRO-6100 PRO-6100S	PRO-4100 PRO-4100S	PRO-2100	PRO-1000	TX-4100	TX-3100	TX-2100	TM-355 TM-350 TM-340	TM-255 TM-250 TM-240	GP-4000 GP-2000	GP-300 GP-200	
CT-07 	1155C001	¥11,600	交換用カッター (セルフ交換可能)*1	●	●	●	—	●	●	●	—	—	●	—	
CT-08 	1155C002			—	—	—	—	—	—	—	—	—	●	●	—

*1 TZ-30000 MFPのカッターブレードはサービス交換になります。

ポスター作成ツール

■ PosterArtist(ポスター簡単作成ソフト)

商品名	商品コード	標準価格(税別)	備考
ポスター簡単作成ソフトウェア PosterArtist	7025A038	¥59,800	どなたでも簡単にポスターを作成いただけるアプリケーションソフト。

■ 導入ユーザウェア(ライセンス認証のため、インストールするPCがインターネットに接続されていることが前提となります)

商品名	商品コード	標準価格(税別)	備考
PosterArtist導入説明サービス	126ZZ546	¥35,000	PC出力が可能な大判プリンター稼働環境下で、PosterArtistをインストール*1し、機能、出力にかかわる操作方法をユーザーガイドに従い、説明いたします。(対象:PosterArtist)同時説明最大3名まで。訪問料金を含みます。 ※ 訪問日程に関しては別途、事前の調整が必要となります。地域によっては対応できない場合がありますので、事前に担当営業にお問い合わせください。 *1 2台目以降のPCのインストール、環境の構築は、オプションの追加環境構築をご利用ください。
PosterArtist Lite導入説明サービス	090ZZ798	¥33,000	PC出力が可能な大判プリンター稼働環境下で、PosterArtist Liteをインストール*1し、機能、出力にかかわる操作方法をユーザーガイドに従い、説明いたします。(対象:PosterArtist Lite)同時説明最大3名まで。訪問料金を含みます。 ※ 訪問日程に関しては別途、事前の調整が必要となります。地域によっては対応できない場合がありますので、事前に担当営業にお問い合わせください。 *1 2台目以降のPCのインストール、環境の構築は、オプションの追加環境構築をご利用ください。
大判導入説明サービス追加環境構築オプション	050ZZ565	¥5,000	各操作説明サービス(PosterArtist/PosterArtist Lite導入説明サービス)のオプションとして、追加でアプリケーションのインストールを実施、環境の構築をします。(同一拠点内に限ります)

オプション・交換用消耗品について詳しくはホームページをご確認ください。



大判MFPソリューション用 消耗品

■ キャリアシート(原稿保護用)

※ 大判MFP全モデルで使用可能です

商品名	商品コード	標準価格(税別)	備考
キャリアシート(A0サイズ/厚手/白)	2342V044	¥14,900	原稿保護用として、原稿をキャリアシートに挟んでスキャンできます。(透明/白) 幅:880mm×長さ:1,242mm 厚さ:0.225mm
キャリアシート(A1サイズ/厚手/白)	2342V043	¥12,500	原稿保護用として、原稿をキャリアシートに挟んでスキャンできます。(透明/白) 幅:600mm×長さ:862mm 厚さ:0.225mm
キャリアシート(A0サイズ/薄手/白)	1954V517	¥13,500	原稿保護用として、原稿をキャリアシートに挟んでスキャンできます。(透明/白) 幅:880mm×長さ:1,242mm 厚さ:0.125mm
キャリアシート(A1サイズ/薄手/白)	1954V515	¥9,900	原稿保護用として、原稿をキャリアシートに挟んでスキャンできます。(透明/白) 幅:600mm×長さ:862mm 厚さ:0.125mm
キャリアシート(A0サイズ/薄手/黒)	1954V518	¥13,500	原稿保護用、裏写り防止用として、原稿をキャリアシートに挟んでスキャンできます。(透明/黒) 幅:880mm×長さ:1,242mm 厚さ:0.125mm
キャリアシート(A1サイズ/薄手/黒)	1954V516	¥9,900	原稿保護用、裏写り防止用として、原稿をキャリアシートに挟んでスキャンできます。(透明/黒) 幅:600mm×長さ:862mm 厚さ:0.125mm

※ 同梱のキャリアプレーションシートについてはサービスパーツ扱いです。

他社製ソフトウェア:CADデータ変換

■ VectorMaster Premium

[お問い合わせ]株式会社システムズナカシマ TEL:03-5821-9761 <http://www.systems.nakashima.co.jp>

商品名	商品コード	標準価格(税別)	備考
VectorMaster Premiumソフトウェア(1ライセンス)	3499V062	¥98,000	スキャナーで読み込んだ紙図面PDF(ラスタPDF)と、PDF化された図面データ(ベクタPDF)をCADデータに変換するPDF図面変換ソフトです。ビューアー機能により変換後のデータを確認して編集や追記も可能で、ほとんどのCADソフトウェアで読み込むことができます。

■ VectorMaster Premium導入設置ユースウェア(導入)

※ ユースウェア実施会社:株式会社システムズナカシマ

商品名	商品コード	標準価格(税別)	備考
VectorMaster Premium導入設置費*	640ZZ470	¥100,000	現地訪問しお客様のPCにシステムセットアップを行います。(離島を除く)
VectorMaster Premium導入設置費(北海道・沖縄本島)*	640ZZ471	¥200,000	北海道内、沖縄本島向け料金です。現地訪問しお客様のPCにシステムセットアップを行います。(離島を除く)
VectorMaster Premium操作説明費*	640ZZ472	¥50,000	現地訪問しシステム操作説明(1回4時間以内)を行います。(離島を除く)
VectorMaster Premium操作説明費(北海道・沖縄本島)*	640ZZ473	¥150,000	北海道内、沖縄本島向け料金です。現地訪問しシステム操作説明(1回4時間以内)を行います。(離島を除く)

* 受注後、設置申込書の申請が必要となります。導入設置および操作説明対応可能時間につきましては、土・日・祝祭日を除く、平日の9:00~12:00、13:00~17:00の間です。離島は別途お見積りとなります。

■ VectorMaster Premium保守サポート

※ ユースウェア実施会社:株式会社システムズナカシマ

商品名	商品コード	標準価格(税別)	備考
VectorMaster PremiumリモートQ&Aサポート保守(初年度)	640ZZ474	¥60,000	保守契約期間中、電話・FAX・電子メール・リモートメンテナンスによる運用支援や技術情報、トラブル時の対処方法などのご相談をお受けします。お問い合わせに関しては代表者一名の問い合わせに対応させていただきます。
VectorMaster PremiumリモートQ&Aサポート保守(2年目以降)	640ZZ475	¥40,000	実施時間につきましては、土・日・祝祭日を除く、平日の9:00~12:00、13:00~17:00です。
VectorMaster PremiumリモートQ&Aサポート保守(半年)	640ZZ476	¥30,000	

他社製ソフトウェア:ソフトウェアRIP

※ 他のアプリケーションソフトがインストールされていない、専用PCをご用意ください。

■ ONYX RIPCenter 22 Canon Edition(ソフトウェアRIP)

※ TMシリーズには対応しておりません。最新の対応機種については、イメージプロダクトホームページ canon.jp/imageprograf/「グラフィック・フォトリソレーション」ページをご確認ください。

商品名	商品コード	標準価格(税別)	備考
ONYX RIPCenter 22 Canon Edition	4169V387	¥280,000	Adobe PDF Print Engine搭載ソフトウェアRIP。問い合わせ窓口による1年間のサポートサービス付き。*1 大判プリンター1台に接続可能。本バージョンでGPNシリーズに対応。
ONYX RIPCenter 22 Canon Editionプリンター追加ライセンス	4169V389	¥180,000	本ライセンスをご購入いただくことで1RIPに最大2台のプリンターを接続して使用可能です。

*1 サポートサービスを受けるために購入時のユーザー登録が必須です。問い合わせ窓口では、メール・FAX・電話にてRIPCenterに関する不具合、プリンターとの接続や操作方法に関するご質問にお答えします。インストール方法に関するご質問にはお答えできません。

※ インストール作業をご希望されるお客様はオプションの「RIPCenter導入設置・トレーニング」ユースウェアをご購入ください。

■ ONYX RIPCenter 導入設置ユースウェア/オンサイトサポート

※ ユースウェア実施会社:株式会社きもと

商品名	商品コード	標準価格(税別)	備考
RIPCenter導入設置・トレーニング(他のアプリケーションソフトウェアをインストールしていない専用PCをご用意ください)	256ZZ670	¥80,000	RIPCenterのインストール(PC1台)、プリンターへの接続設定とクライアントPC(1台)からの接続確認*1、およびRIPCenterを使用した出力に関する操作方法の説明*2、プリンター追加ライセンス(3860V328)の同時購入時の設定作業も含まれます。北海道・沖縄・離島地区については遠隔地出張料を同時にご購入ください。
RIPCenter遠隔地出張料(北海道・沖縄・離島地区)	539ZZ552	¥70,000	北海道・沖縄・離島地区への訪問が必要な際の追加料金です。導入設置、トレーニングやオンサイトサポートなど、訪問が必要な商品と必ずセットでご注文ください。
RIPCenter複数同時導入設置(2台目以降)	397ZZ884	¥25,000	RIPCenterを複数同時購入いただき、PC複数台へのインストール作業を同一拠点・同日設置で実施する場合PC2台目以降の導入作業のみのサービス。RIPCenter導入設置・トレーニング(256ZZ670)とセット購入時のみ適用されます。※ 本サービスにトレーニングは含まれません。
RIPCenterトレーニング1名追加	256ZZ672	¥20,000	RIPCenterトレーニングの追加1名。
ONYX RIPCenter再インストール	371ZZ273	¥50,000	導入設置・トレーニング(256ZZ670)をご購入・実施いただいているお客様で、何らかの理由により再インストールが必要な際に、RIPCenter再インストール作業(PC1台)を実施します。*3 プリンター追加ライセンス(3860V328)を別途追加導入いただき設定する場合は本ユースウェアをご購入ください。北海道・沖縄・離島地区については遠隔地出張料を同時にご購入ください。
RIPCenterオンサイトサポート	256ZZ675	¥100,000	訪問によるRIPCenterの再トレーニングまたは不具合を解決するサービスです。*4 北海道・沖縄・離島地区については遠隔地出張料を同時にご購入ください。

*1 PC、プリンターをネットワークなどで接続する作業は含まれません。また、クライアントPCからRIPCenterをインストールするPCの共有へのアクセス権設定作業は含まれません。 *2 操作トレーニングは2名様までとなります。操作トレーニングの受講者を増やす場合は、RIPCenterトレーニング1名追加を必要数ご購入ください。また、プリンター本体の操作に関わるご説明は含まれません。 *3 旧環境の設定・追加されたプロファイル等の復元保証はございません。実施対象は過去に導入設置・トレーニングのユースウェアをご購入および実施いただいたお客様のみ。障害の切り分けや操作説明は含まれません。 *4 再トレーニングは1回2名様までに限ります。また、不具合対応は1訪問毎にお買い上げいただく必要があります。

■ ONYX RIPCenter保守

※ ユースウェア実施会社:株式会社きもと

商品名	商品コード	標準価格(税別)	備考
RIPCenter 3年サポートパック	256ZZ673	¥50,000	RIPCenter Canon Edition本体に付属している1年間の問い合わせ窓口によるサポートサービスを2年間延長し、合計3年間にします。*1
RIPCenter サポート1年延長	256ZZ674	¥30,000	契約期間の切れたサポートサービスを契約が切れた時点から1年延長します。*2



*1 RIPCenter Canon Edition購入後1年以内にお買い上げ・ユーザー登録をしていただく必要があります。 *2 3年サポートパックとの同時購入および複数同時購入はできません。

※ 導入時にご購入いただける最長サポート期間は3年となります。導入時3年サポートパックとサポート1年延長の同時購入や、有償サポート1年延長の複数同時購入はできません。

詳しくはホームページをご確認ください。



消耗品 インクタンク

対応機種	商品名/型番	商品コード	標準価格(税別)	備考			
PRO-6100 PRO-4100 PRO-2100		マットブラック PFI-1100 MBK	0849C001	¥10,700	インクタンク (小容量) 各色160ml		
		フォトブラック PFI-1100 PBK	0850C001				
		シアン PFI-1100 C	0851C001				
		マゼンタ PFI-1100 M	0852C001				
		イエロー PFI-1100 Y	0853C001				
		フォトシアン PFI-1100 PC	0854C001				
		フォトマゼンタ PFI-1100 PM	0855C001				
		グレー PFI-1100 GY	0856C001				
		フォトグレー PFI-1100 PGY	0857C001				
		レッド PFI-1100 R	0858C001				
		ブルー PFI-1100 B	0859C001				
		クロマオブティマイザー PFI-1100 CO	0860C001				
		マットブラック PFI-1300 MBK	0810C001			¥18,300	インクタンク (標準容量) 各色330ml
		フォトブラック PFI-1300 PBK	0811C001				
	シアン PFI-1300 C	0812C001					
	マゼンタ PFI-1300 M	0813C001					
	イエロー PFI-1300 Y	0814C001					
	フォトシアン PFI-1300 PC	0815C001					
	フォトマゼンタ PFI-1300 PM	0816C001					
	グレー PFI-1300 GY	0817C001					
	フォトグレー PFI-1300 PGY	0818C001					
	レッド PFI-1300 R	0819C001					
	ブルー PFI-1300 B	0820C001					
	クロマオブティマイザー PFI-1300 CO	0821C001					
	マットブラック PFI-1700 MBK	0774C001	¥36,500	インクタンク (大容量) 各色700ml			
	フォトブラック PFI-1700 PBK	0775C001					
	シアン PFI-1700 C	0776C001					
	マゼンタ PFI-1700 M	0777C001					
	イエロー PFI-1700 Y	0778C001					
	フォトシアン PFI-1700 PC	0779C001					
フォトマゼンタ PFI-1700 PM	0780C001						
グレー PFI-1700 GY	0781C001						
フォトグレー PFI-1700 PGY	0782C001						
レッド PFI-1700 R	0783C001						
ブルー PFI-1700 B	0784C001						
クロマオブティマイザー PFI-1700 CO	0785C001						
PRO-6100S PRO-4100S		マットブラック PFI-1100 MBK			0849C001	¥10,700	インクタンク (小容量) 各色160ml
		フォトブラック PFI-1100 PBK			0850C001		
		シアン PFI-1100 C	0851C001				
		マゼンタ PFI-1100 M	0852C001				
		イエロー PFI-1100 Y	0853C001				
		フォトシアン PFI-1100 PC	0854C001				
		フォトマゼンタ PFI-1100 PM	0855C001				
		グレー PFI-1100 GY	0856C001				
		マットブラック PFI-1300 MBK	0810C001	¥18,300	インクタンク (標準容量) 各色330ml		
		フォトブラック PFI-1300 PBK	0811C001				
		シアン PFI-1300 C	0812C001				
		マゼンタ PFI-1300 M	0813C001				
		イエロー PFI-1300 Y	0814C001				
		フォトシアン PFI-1300 PC	0815C001				
	フォトマゼンタ PFI-1300 PM	0816C001					
	グレー PFI-1300 GY	0817C001					
	マットブラック PFI-1700 MBK	0774C001	¥36,500			インクタンク (大容量) 各色700ml	
	フォトブラック PFI-1700 PBK	0775C001					
	シアン PFI-1700 C	0776C001					
	マゼンタ PFI-1700 M	0777C001					
	イエロー PFI-1700 Y	0778C001					
	フォトシアン PFI-1700 PC	0779C001					
	フォトマゼンタ PFI-1700 PM	0780C001					
	グレー PFI-1700 GY	0781C001					



キヤノンでは、カートリッジ(インクタンク含む)の回収を通じてベルマーク運動に参加しています。ご使用済みのカートリッジを学校単位で集めていただき、これを回収することでベルマーク点数が付与されます。なお、この運動はベルマーク教育助成財団に登録されている学校のみが対象となります。詳しくはホームページ canon.jp/ecology/ まで。

インク・対応用紙など詳しくはホームページをご確認ください。



消耗品 インクタンク

対応機種	商品名/型番	商品コード	標準価格(税別)	備考					
PRO-1000		マットブラック PFI-1000 MBK	0545C004	オープン価格	インクタンク 各色80ml				
		フォトブラック PFI-1000 PBK	0546C004						
		シアン PFI-1000 C	0547C004						
		マゼンタ PFI-1000 M	0548C004						
		イエロー PFI-1000 Y	0549C004						
		フォトシアン PFI-1000 PC	0550C004						
		フォトマゼンタ PFI-1000 PM	0551C004						
		グレー PFI-1000 GY	0552C004						
		フォトグレー PFI-1000 PGY	0553C004						
		レッド PFI-1000 R	0554C004						
		ブルー PFI-1000 B	0555C004						
クロマオプティマイザー PFI-1000 CO	0556C004								
TZ-30000 MFP		マットブラック PFI-340 MBK	4773C001	オープン価格	インクタンク (標準容量) 各色330ml				
		ブラック PFI-340 BK	4774C001						
		シアン PFI-340 C	4775C001						
		マゼンタ PFI-340 M	4776C001						
		イエロー PFI-340 Y	4777C001						
		マットブラック PFI-740 MBK	4768C001	オープン価格	インクタンク (大容量) 各色700ml				
		ブラック PFI-740 BK	4769C001						
		シアン PFI-740 C	4770C001						
		マゼンタ PFI-740 M	4771C001						
		イエロー PFI-740 Y	4772C001						
		TX-4100 TX-3100 TX-2100 TX-4100 MFP TX-3100 MFP TX-2100 MFP				マットブラック PFI-110 MBK	2363C001	¥10,700	インクタンク (小容量) 各色160ml
						ブラック PFI-110 BK	2364C001		
						シアン PFI-110 C	2365C001		
						マゼンタ PFI-110 M	2366C001		
イエロー PFI-110 Y	2367C001								
	マットブラック PFI-310 MBK		2358C001	¥18,300	インクタンク (標準容量) 各色330ml				
	ブラック PFI-310 BK		2359C001						
	シアン PFI-310 C		2360C001						
	マゼンタ PFI-310 M		2361C001						
	イエロー PFI-310 Y		2362C001						
	マットブラック PFI-710 MBK		2353C001	¥36,500	インクタンク (大容量) 各色700ml				
	ブラック PFI-710 BK		2354C001						
	シアン PFI-710 C		2355C001						
	マゼンタ PFI-710 M		2356C001						
	イエロー PFI-710 Y	2357C001							
TM-355 TM-350 TM-255 TM-250		マットブラック PFI-120 MBK	2884C001	¥9,900	インクタンク (標準容量) 各色130ml				
		ブラック PFI-120 BK	2885C001						
		シアン PFI-120 C	2886C001						
		マゼンタ PFI-121 M*1	6267C001						
		イエロー PFI-120 Y	2888C001						
		マットブラック PFI-320 MBK	2889C001	¥19,100	インクタンク (大容量) 各色300ml				
		ブラック PFI-320 BK	2890C001						
		シアン PFI-320 C	2891C001						
		マゼンタ PFI-321 M*1	6269C001						
		イエロー PFI-320 Y	2893C001						
TM-340 TM-240		マットブラック PFI-030 MBK	3488C001	オープン価格	インクタンク 各色55ml				
		ブラック PFI-030 BK	3489C001						
		シアン PFI-030 C	3490C001						
		マゼンタ PFI-031 M*1	6265C001						
		イエロー PFI-030 Y	3492C001						
TC-20 TC-20M		ブラック PFI-050 BK	5698C001	オープン価格	インクタンク 各色70ml				
		シアン PFI-050 C	5699C001						
		マゼンタ PFI-050 M	5700C001						
		イエロー PFI-050 Y	5701C001						

*1 PFI-320M, PFI-120M, PFI-030Mインクはご使用になれません。

※ 印刷に使うインクの量は、プリンターの機種、印刷する画像、印刷モード、紙等の条件によって異なります。したがって、インク1mlあたりとして算出された数値では、必ずしも印刷時のインクコストを正確に表すことができるとは限りません。
P.17~P.20(スピード/インクコスト)に実際の印刷時のインクコスト目安を記載してありますので、ご参照ください。

※ オープン価格商品の価格は販売店へお問い合わせください。

キヤノン純正インクタンクのご使用をお薦めします

キヤノン純正インクタンクはキヤノン大判プリンターの印刷システムを支える重要な機構の一部として、プリンター本体とともに一体として開発されたものであり、研究開発活動によって実現した高度な技術が集約されています。プリンターの性能を維持し、快適な出力環境を得るためにキヤノン純正インクタンクのご使用をお薦めします。キヤノン純正インクタンク以外のインクタンク(インクを再充填した再生品を含む)の使用を原因とするプリンター本体の不具合につきましては、無償保証期間内または保守契約期間内であっても、保証書または保守契約に基づく修理は実施いたしません。別途有償の対応となりますので、ご使用の際はご注意ください。

消耗品 インクタンク

対応機種	商品名/型番	商品コード	標準価格(税別)	備考	
GP-4000 GP-2000		マットブラック PFI-2100 MBK	5265C001	オープン価格	インクタンク (小容量) 各色160ml
		フォトブラック PFI-2100 PBK	5266C001		
		シアン PFI-2100 C	5267C001		
		マゼンタ PFI-2100 M	5268C001		
		イエロー PFI-2100 Y	5269C001		
		グレー PFI-2100 GY	5270C001		
		レッド PFI-2100 R	5271C001		
		オレンジ PFI-2100 O	5272C001		
		グリーン PFI-2100 G	5273C001		
		バイオレット PFI-2100 V	5274C001		
	蛍光ピンク PFI-2100 FP	5275C001			
		マットブラック PFI-2300 MBK	5276C001	オープン価格	インクタンク (標準容量) 各色330ml
		フォトブラック PFI-2300 PBK	5277C001		
		シアン PFI-2300 C	5278C001		
		マゼンタ PFI-2300 M	5279C001		
		イエロー PFI-2300 Y	5280C001		
		グレー PFI-2300 GY	5281C001		
		レッド PFI-2300 R	5282C001		
		オレンジ PFI-2300 O	5283C001		
		グリーン PFI-2300 G	5284C001		
		バイオレット PFI-2300 V	5285C001		
	蛍光ピンク PFI-2300 FP	5286C001			
		マットブラック PFI-2700 MBK	5287C001	オープン価格	インクタンク (大容量) 各色700ml
		フォトブラック PFI-2700 PBK	5288C001		
		シアン PFI-2700 C	5289C001		
		マゼンタ PFI-2700 M	5290C001		
		イエロー PFI-2700 Y	5291C001		
		グレー PFI-2700 GY	5292C001		
		レッド PFI-2700 R	5293C001		
		オレンジ PFI-2700 O	5294C001		
グリーン PFI-2700 G		5295C001			
バイオレット PFI-2700 V		5296C001			
蛍光ピンク PFI-2700 FP	5297C001				
GP-300 GP-200		マットブラック PFI-120 MBK	2884C001	¥9,900	インクタンク (標準容量) 各色130ml
		ブラック PFI-120 BK	2885C001		
		シアン PFI-120 C	2886C001		
		マゼンタ PFI-120 M	2887C001		
		イエロー PFI-120 Y	2888C001		
	蛍光ピンク PFI-120 FP	3499C001			
		マットブラック PFI-320 MBK	2889C001	¥19,100	インクタンク (大容量) 各色300ml
		ブラック PFI-320 BK	2890C001		
		シアン PFI-320 C	2891C001		
		マゼンタ PFI-320 M	2892C001		
イエロー PFI-320 Y		2893C001			
蛍光ピンク PFI-320 FP	3500C001				

対応紙 カット紙

商品名/型番	サイズ	商品コード	標準価格 (税別)	入数 (枚)	坪量 (g/㎡)	対応機種*1					
						12/8/10色+蛍光ピンク顔料					
						PRO-6100 PRO-6100S	PRO-4100 PRO-4100S	PRO-2100	PRO-1000	GP-4000	GP-2000

■ カット紙

キヤノン 写真用紙・光沢プロ [クリスタルグレード]	CR-101A220	A2	3863C005	オープン価格	20	380	—	—	—	●	—	—
	CR-101A3N20	A3ノビ	3863C004	オープン価格	20		—	—	—	●	—	—
	CR-101A320	A3	3863C003	オープン価格	20		—	—	—	●	—	—
	CR-101A420	A4	3863C002	オープン価格	20		—	—	—	●	—	—
	CR-1012L30	2L	3863C001	オープン価格	30		—	—	—	●	—	—
キヤノン 写真用紙・光沢プロ [ブラチナグレード]	PT-201A220	A2	8666B020	オープン価格	20	300	●	●	●	●	●	●
	PT-201A3N20	A3ノビ	8666B006	オープン価格	20		●	●	●	●	●	●
	PT-201A320	A3	8666B005	オープン価格	20		●	●	●	●	●	●
	PT-201HG20	半切	8666B009	オープン価格	20		●	●	●	●	●	●
	PT-201YG20	四切	8666B008	オープン価格	20		●	●	●	●	●	●
	PT-201A420	A4	8666B004	オープン価格	20		●	●	●	●	●	●
	PT-201MG20	六切	8666B007	オープン価格	20		—	—	—	●	—	—
	PT-2012L30	2L	8666B010	オープン価格	30		—	—	—	●	—	—
	PT-201L100	L	8666B002	オープン価格	100		—	—	—	●	—	—
キヤノン 写真用紙 微粒面光沢 ラスター	LU-101A225	A2	6211B024	オープン価格	25	260	●	●	●	●	●	●
	LU-101A3N20	A3ノビ	6211B003	オープン価格	20		●	●	●	●	●	●
	LU-101A320	A3	6211B002	オープン価格	20		●	●	●	●	●	●
	LU-101A420	A4	6211B001	オープン価格	20		●	●	●	●	●	●
							●	●	●	●	●	●

対応用紙 カット紙

商品名/型番	サイズ	商品コード	標準価格 (税別)	入数 (枚)	坪量 (g/㎡)	対応機種*1					
						12/8/10色+蛍光ピンク顔料					
						PRO-6100 PRO-6100S	PRO-4100 PRO-4100S	PRO-2100	PRO-1000	GP-4000	GP-2000

■ カット紙

キヤノン 写真用紙・プレミアムマット	PM-101A220	A2	8657B015	オープン価格	20	210	●	●	●	●	●	●
	PM-101A3N20	A3ノビ	8657B003	オープン価格	20		●	●	●	●	●	●
	PM-101A320	A3	8657B002	オープン価格	20		●	●	●	●	●	●
	PM-101A420	A4	8657B001	オープン価格	20		●	●	●	●	●	●

対応用紙 ロール紙

商品名/型番	サイズ	商品コード	標準価格 (税別)	用紙の幅と 巻長さ	坪量 (g/㎡)	対応機種*1							
						12/8/10色+蛍光ピンク顔料			5/5色+蛍光ピンク顔料				4色
						PRO-6100 PRO-6100S	PRO-4100 PRO-4100S GP-4000	PRO-2100 GP-2000	TZ-3000 MFP	TX-4100	TX-3100 TM-355 TM-255 TM-340 GP-300	TX-2100 TM-255 TM-240 GP-200	TC-20 TC-20M

■ フォト用紙(光沢)

キヤノン 写真用紙・光沢 プロ [プラチナグレード] 3インチ	LFM-GPPT/42/300	42インチ	1107C001	¥63,250	1,067mm×30.5m×1本	300	◎	◎	—	—	—	—	—	—
	LFM-GPPT/24/300	24インチ	1107C003	¥36,440	610mm×30.5m×1本		◎	◎	◎	—	—	—	—	—
キヤノン フォト光沢紙HG (厚口)*2*3 3インチ	LFM-GPH/60/255	60インチ	4377B001	¥59,130	1,524mm×30m×1本	255	◎	—	—	—	—	—	—	—
	LFM-GPH/42/255	42インチ	4377B002	¥41,250	1,067mm×30m×1本		◎	◎	—	—	◎	—	—	—
	LFM-GPH/36/255	36インチ	4377B003	¥34,380	914mm×30m×1本		◎	◎	—	—	◎	◎	—	—
	LFM-GPH/24/255	24インチ	4377B004	¥22,690	610mm×30m×1本		◎	◎	◎	—	◎	◎	◎	—
キヤノン フォト光沢紙HG (薄口)*2	LFM-GPH/17/255	17インチ	4377B005	¥16,500	432mm×30m×1本	170	◎	◎	◎	—	◎	◎	◎	—
	LFM-GPH/60/170	60インチ	4379B001	¥49,500	1,524mm×30m×1本		◎	—	—	—	—	—	—	—
	LFM-GPH/42/170	42インチ	4379B002	¥33,000	1,067mm×30m×1本		◎	◎	—	—	◎	—	—	—
	LFM-GPH/36/170	36インチ	4379B003	¥26,820	914mm×30m×1本		◎	◎	—	◎	◎	◎	—	—
	LFM-GPH/24/170	24インチ	4379B004	¥18,570	610mm×30m×1本		◎	◎	◎	◎	◎	◎	◎	●
	LFM-GPH/17/170	17インチ	4379B005	¥14,440	432mm×30m×1本		◎	◎	◎	◎	◎	◎	◎	●
	LFM-GPH/A0/170	A0	4379B006	¥27,500	841mm×30m×1本		◎	◎	—	◎	◎	◎	—	—
	LFM-GPH/B1/170	B1	4379B008	¥24,070	728mm×30m×1本		◎	◎	—	◎	◎	◎	—	—
キヤノン スタンダード光沢紙*2	LFM-GPH/A1/170	A1	4379B007	¥17,880	594mm×30m×1本	◎	◎	◎	◎	◎	◎	◎	●	
	LFM-GPH/B2/170	B2	4379B009	¥16,500	515mm×30m×1本	◎	◎	◎	◎	◎	◎	◎	●	
	LFM-GPS/42/170	42インチ	5776B001	¥27,720	1,067mm×30m×1本	◎	◎	—	—	◎	—	—	—	
キヤノン スタンダード光沢紙*2	LFM-GPS/36/170	36インチ	5776B002	¥23,100	914mm×30m×1本	◎	◎	—	◎	◎	◎	—	—	
	LFM-GPS/24/170	24インチ	5776B003	¥15,840	610mm×30m×1本	◎	◎	◎	◎	◎	◎	◎	●	

■ フォト用紙(半光沢)

キヤノン 写真用紙 微粒面光沢 ラスター 3インチ	LFM-SGLU/42/260	42インチ	1108C001	¥55,690	1,067mm×30.5m×1本	260	◎	◎	—	—	—	—	—	—
	LFM-SGLU/36/260	36インチ	1108C002	¥44,690	914mm×30.5m×1本		◎	◎	—	—	—	—	—	—
	LFM-SGLU/24/260	24インチ	1108C003	¥30,940	610mm×30.5m×1本		◎	◎	◎	—	—	—	—	—
キヤノン プレミアム 半光沢紙2(厚口)*3 3インチ	LFM-SGP2/42/280	42インチ	2942B010	¥45,100	1,067mm×30m×1本	280	◎	◎	—	—	◎	—	—	—
	LFM-SGP2/36/280	36インチ	2942B011	¥36,300	914mm×30m×1本		◎	◎	—	—	◎	◎	—	—
	LFM-SGP2/24/280	24インチ	2942B012	¥25,300	610mm×30m×1本		◎	◎	◎	—	◎	◎	◎	—
	LFM-SGP2/17/280	17インチ	2942B013	¥19,250	432mm×30m×1本		◎	◎	◎	—	◎	◎	◎	—
キヤノン フォト半光沢紙HG(厚口)*3 3インチ	LFM-SGH/60/255	60インチ	4378B001	¥59,130	1,524mm×30m×1本	255	◎	—	—	—	—	—	—	—
	LFM-SGH/42/255	42インチ	4378B002	¥41,250	1,067mm×30m×1本		◎	◎	—	—	◎	—	—	—
	LFM-SGH/36/255	36インチ	4378B003	¥34,380	914mm×30m×1本		◎	◎	—	—	◎	◎	—	—
	LFM-SGH/24/255	24インチ	4378B004	¥22,690	610mm×30m×1本		◎	◎	◎	—	◎	◎	◎	—
キヤノン フォト半光沢紙HG(薄口)	LFM-SGH/17/255	17インチ	4378B005	¥16,500	432mm×30m×1本	170	◎	◎	◎	—	◎	◎	◎	—
	LFM-SGH/42/170	42インチ	4380B002	¥33,000	1,067mm×30m×1本		◎	◎	—	—	◎	—	—	—
	LFM-SGH/36/170	36インチ	4380B003	¥26,820	914mm×30m×1本		◎	◎	—	—	◎	◎	—	—
	LFM-SGH/24/170	24インチ	4380B004	¥18,570	610mm×30m×1本		◎	◎	◎	—	◎	◎	◎	●
	LFM-SGH/17/170	17インチ	4380B005	¥14,440	432mm×30m×1本		◎	◎	◎	—	◎	◎	◎	●
	LFM-SGH/A0/170	A0	4380B006	¥27,500	841mm×30m×1本		◎	◎	—	—	◎	◎	—	—
	LFM-SGH/B1/170	B1	4380B008	¥24,070	728mm×30m×1本		◎	◎	—	—	◎	◎	—	—
	LFM-SGH/A1/170	A1	4380B007	¥17,880	594mm×30m×1本		◎	◎	◎	—	◎	◎	◎	●
キヤノン スタンダード半光沢紙	LFM-SGH/B2/170	B2	4380B009	¥16,500	515mm×30m×1本	◎	◎	◎	—	◎	◎	◎	●	
	LFM-SGS/42/170	42インチ	5777B001	¥27,720	1,067mm×30m×1本	◎	◎	—	—	◎	—	—	—	
	LFM-SGS/36/170	36インチ	5777B002	¥23,100	914mm×30m×1本	◎	◎	—	—	◎	◎	—	—	
キヤノン スタンダード半光沢紙	LFM-SGS/24/170	24インチ	5777B003	¥15,840	610mm×30m×1本	◎	◎	◎	—	◎	◎	◎	●	

* 注釈内容はP.11をご確認ください。

対応用紙 ロール紙

商品名/型番	サイズ	商品コード	標準価格 (税別)	用紙の幅と 巻長さ	坪量 (g/㎡)	対応機種*1							
						12/8/10色+蛍光ピンク顔料				5/5色+蛍光ピンク顔料			4色
						PRO-6100 PRO-6100S	PRO-4100 PRO-4100S GP-4000	PRO-2100 GP-2000	TZ-3000 MFP	TX-4100	TX-3100 TM-355 TM-350 TM-340 GP-300	TX-2100 TM-255 TM-250 TM-240 GP-200	TC-20 TC-20M

■ コート紙/アート紙

キヤノン 厚口コート紙HG	LFM-CPH/60/145	60インチ	8961B001	¥20,630	1,524mm×30.5m×1本	◎	—	—	—	—	—	—	—
	LFM-CPH/42/145	42インチ	8961B002	¥14,440	1,067mm×30.5m×1本	◎	◎	—	—	◎	—	—	—
	LFM-CPH/36/145	36インチ	8961B003	¥12,380	914mm×30.5m×1本	◎	◎	—	◎	◎	◎	—	—
	LFM-CPH/24/145	24インチ	8961B004	¥8,250	610mm×30.5m×1本	◎	◎	◎	◎	◎	◎	◎	●
	LFM-CPH/80/145	B0	8961B008	¥15,130	1,030mm×30.5m×1本	◎	◎	—	—	◎	—	—	—
	LFM-CPH/A0/145	A0	8961B005	¥12,380	841mm×30.5m×1本	◎	◎	—	◎	◎	◎	—	—
	LFM-CPH/B1/145	B1	8961B009	¥9,630	728mm×30.5m×1本	◎	◎	—	◎	◎	◎	—	—
	LFM-CPH/A1/145	A1	8961B006	¥8,250	594mm×30.5m×1本	◎	◎	◎	◎	◎	◎	◎	●
	LFM-CPH/B2/145	B2	8961B010	¥7,980	515mm×30.5m×1本	◎	◎	◎	◎	◎	◎	◎	●
	LFM-CPH/A2/145	A2	8961B007	¥6,190	420mm×30.5m×1本	●	●	●	●	●	●	●	●
キヤノン コート紙2 ※用紙種類は「コート紙」を 選択してください。	LFM-CP2/42/95	42インチ	8939B001	¥13,750	1,067mm×40m×1本	●	●	—	—	●	—	—	—
	LFM-CP2/36/95	36インチ	8939B002	¥11,690	914mm×40m×1本	●	●	—	●	●	●	—	—
	LFM-CP2/24/95	24インチ	8939B003	¥7,570	610mm×40m×1本	●	●	●	●	●	●	●	●
	LFM-CP2/A0/95	A0	8939B004	¥11,690	841mm×40m×1本	●	●	—	●	●	●	—	—
	LFM-CP2/A1/95	A1	8939B005	¥7,570	594mm×40m×1本	●	●	●	●	●	●	●	●
	LFM-CP2/A2/95	A2	8939B006	¥5,500	420mm×40m×1本	●	●	●	●	●	●	●	●
キヤノン 写真用紙・プレミアムマット 3インチ	LFM-CPPM/42/210	42インチ	1109C001	¥31,250	1,067mm×30.5m×1本	◎	◎	—	—	—	—	—	—
	LFM-CPPM/36/210	36インチ	1109C002	¥26,250	914mm×30.5m×1本	◎	◎	—	—	—	—	—	—
	LFM-CPPM/24/210	24インチ	1109C003	¥17,500	610mm×30.5m×1本	◎	◎	◎	—	—	—	—	—

■ 普通紙

キヤノン プレミアム普通紙	LFM-PPP/42/80	42インチ	8154A013	¥14,520	1,067mm×50m×2本	◎	◎	—	—	◎	—	—	—
	LFM-PPP/36/80	36インチ	8154A014	¥12,540	914mm×50m×2本	◎	◎	—	◎	◎	◎	—	—
	LFM-PPP/24/80	24インチ	8154A015	¥8,580	610mm×50m×2本	◎	◎	◎	◎	◎	◎	◎	●
	LFM-PPP/17/80	17インチ	8154A016	¥5,940	432mm×50m×2本	◎	◎	◎	◎	◎	◎	◎	●
	LFM-PPP/A0/80	A0	8154A017	¥11,490	841mm×50m×2本	◎	◎	—	◎	◎	◎	—	—
	LFM-PPP/B1/80	B1	8154A020	¥9,900	728mm×50m×2本	◎	◎	—	◎	◎	◎	—	—
	LFM-PPP/A1/80	A1	8154A018	¥8,320	594mm×50m×2本	◎	◎	◎	◎	◎	◎	◎	●
	LFM-PPP/B2/80	B2	8154A021	¥7,130	515mm×50m×2本	◎	◎	◎	◎	◎	◎	◎	●
	LFM-PPP/A2/80	A2	8154A019	¥5,810	420mm×50m×2本	●	●	●	●	●	●	●	●
	LFM-PPP/A3/80	A3	8154A022	¥5,550	297mm×50m×2本	●	●	●	●	●	●	●	●
キヤノン スタンダード普通紙2* ※用紙種類は「普通紙」を 選択してください。	LFM-PPS2/42/64	42インチ	8738B001	¥11,100	1,067mm×50m×2本	●	●	—	—	●	—	—	—
	LFM-PPS2/36/64	36インチ	8738B002	¥9,600	914mm×50m×2本	●	●	—	●	●	●	—	—
	LFM-PPS2/24/64	24インチ	8738B003	¥7,000	610mm×50m×2本	●	●	●	●	●	●	●	●
	LFM-PPS2/A0/64	A0	8738B004	¥9,000	841mm×50m×2本	●	●	—	●	●	●	—	—
	LFM-PPS2/A1/64	A1	8738B005	¥6,800	594mm×50m×2本	●	●	●	●	●	●	●	●
	LFM-PPS2/A2/64	A2	8738B006	¥5,200	420mm×50m×2本	●	●	●	●	●	●	●	●
普通紙 A1_175m巻 ※用紙種類は「普通紙」を 選択してください。	A1	4140V164	オープン価格	594mm×175m×1本	64	キヤノン(株)及びキヤノンマーケティングジャパン(株)で、検証している用紙では ありませんが、環境配慮された、長巻きの普通紙です。							

* スタンダード普通紙2は塗りつぶし印刷には向きません。発色性が低いため色味が異なる場合があります。用紙種類は「普通紙」を選択してください。

■ プルーフ用紙

キヤノン プルーフ用紙2	LFM-PR421J	42インチ	0429V359	¥38,500	1,067mm×30m×1本	◎	◎	—	—	—	—	—	—
	LFM-PR361J	36インチ	0429V366	¥33,000	914mm×30m×1本	◎	◎	—	—	—	—	—	—
	LFM-PR241J	24インチ	0383V162	¥23,380	610mm×30m×1本	◎	◎	◎	—	—	—	—	—

[ロール紙]

3インチ マーク表示のロール紙は3インチ紙管対応です。ロールホルダーに3インチアタッチメントを装着の上、ご使用ください。また、TM-340/TM-240でご使用の場合はオプションのロールホルダーの購入が別途必要です。

フチなし対応：◎：4辺フチなし全面印刷対応 ○：2辺フチなし印刷に対応 ●：ドライバーでフチなし印刷をした場合には、余白が少なくなり、フチなしに近い印字結果となります。

*1 プリンター本体に表示されない場合は最新のMCT(メディアコンフィギュレーションツール)とMIF(メディアインフォメーションファイル)をイメージプログラフホームページよりダウンロードしてプリンターに用紙情報を追加してください。

*2 TMシリーズ、GP-300、GP-200はプリント後、パネル操作でオートカットしてください。

※ TX-4100 MFPはTX-4100と、TX-3100 MFPはTX-3100と、TX-2100 MFPは、TX-2100と同じ対応用紙です。

各用紙に温度や湿度の環境などの使用制限が発生します。

対応用紙 ロール紙

商品名/型番	サイズ	商品コード	標準価格 (税別)	用紙の幅と 巻長さ	坪量 (g/m ²)	対応機種*1							
						12/8/10色+蛍光ピンク顔料			5/5色+蛍光ピンク顔料				4色
						PRO-6100 PRO-6100S	PRO-4100 PRO-4100S GP-4000	PRO-2100 GP-2000	TZ-30000 MFP	TX-4100	TX-3100 TM-355 TM-350 TM-340 GP-300	TX-2100 TM-255 TM-250 TM-240 GP-200	TC-20 TC-20M

■ 耐水メディア

※ 蛍光色は、一般的に耐候性が通常の顔料インクに比べ弱いため、耐水メディアを使用される場合は、蛍光色を使用しない印刷モードでの出力を推奨します。

キヤノン 耐水ポスター 合成紙(マット)	LFM-WRM2/42/110	42インチ	1514C022	¥36,880	1,067mm×30.5m×1本	◎	◎	—	—	◎	—	—	—
	LFM-WRM2/36/110	36インチ	1514C023	¥32,250	914mm×30.5m×1本	◎	◎	—	◎	◎	◎	—	—
	LFM-WRM2/24/110	24インチ	1514C024	¥22,250	610mm×30.5m×1本	◎	◎	◎	◎	◎	◎	◎	—
	LFM-WRM2/A0/110	A0	1514C025	¥29,750	841mm×30.5m×1本	◎	◎	—	◎	◎	◎	—	—
	LFM-WRM2/B1/110	B1	1514C028	¥26,250	728mm×30.5m×1本	◎	◎	—	◎	◎	◎	—	—
	LFM-WRM2/A1/110	A1	1514C026	¥21,630	594mm×30.5m×1本	◎	◎	◎	◎	◎	◎	◎	—
	LFM-WRM2/B2/110	B2	1514C029	¥19,130	515mm×30.5m×1本	◎	◎	◎	◎	◎	◎	◎	—
	LFM-WRM2/A2/110	A2	1514C027	¥16,000	420mm×30.5m×1本	●	●	●	●	●	●	●	—
キヤノン 耐水ポスター 合成紙(マット)糊付き 3インチ	LFM-WRAM2/42/285	42インチ	2345C022	¥36,880	1,067mm×20m×1本	◎	◎	—	—	◎	—	—	—
	LFM-WRAM2/36/285	36インチ	2345C023	¥32,250	914mm×20m×1本	◎	◎	—	◎	◎	◎	—	—
	LFM-WRAM2/24/285	24インチ	2345C024	¥22,250	610mm×20m×1本	◎	◎	◎	◎	◎	◎	◎	—
	LFM-WRAM2/A0/285	A0	2345C025	¥29,750	841mm×20m×1本	◎	◎	—	◎	◎	◎	—	—
	LFM-WRAM2/B1/285	B1	2345C028	¥26,250	728mm×20m×1本	◎	◎	—	◎	◎	◎	—	—
	LFM-WRAM2/A1/285	A1	2345C026	¥21,630	594mm×20m×1本	◎	◎	◎	◎	◎	◎	◎	—
キヤノン 耐水ポスター ビニール(マット)糊付き*2 3インチ	LFM-WRAV2/42/310	42インチ	2347C022	¥44,700	1,067mm×20m×1本	◎	◎	—	—	◎	—	—	—
	LFM-WRAV2/36/310	36インチ	2347C023	¥39,600	914mm×20m×1本	◎	◎	—	◎	◎	◎	—	—
	LFM-WRAV2/24/310	24インチ	2347C024	¥28,600	610mm×20m×1本	◎	◎	◎	◎	◎	◎	◎	—
キヤノン 耐水バナー ビニール(マット)2*3 3インチ	LFM-WRBV2/42/530	42インチ	2346C022	¥39,380	1,067mm×15.3m×1本	○	○	—	—	○	—	—	—
	LFM-WRBV2/36/530	36インチ	2346C023	¥34,380	914mm×15.3m×1本	○	○	—	○	○	○	—	—
	LFM-WRBV2/24/530	24インチ	2346C024	¥23,500	610mm×15.3m×1本	○	○	○	○	○	○	○	—

■ フィルム

キヤノン バックライト フィルムHG*3*4	LFM-BLH/42/164	42インチ	9125A005	¥63,750	1,067mm×30m×1本	●	●	—	—	●	—	—	—
	LFM-BLH/36/164	36インチ	9125A006	¥52,500	914mm×30m×1本	●	●	—	—	●	●	—	—
	LFM-BLH/24/164	24インチ	9125A007	¥37,500	610mm×30m×1本	●	●	●	—	●	●	●	—
	LFM-BLH/17/164	17インチ	9125A008	¥27,500	432mm×30m×1本	●	●	●	—	●	●	●	—

■ クロス

キヤノン 防災クロスHG*3*4	LFM-FRH/42/184	42インチ	9124A005	¥68,400	1,067mm×20m×1本	○	○	—	—	○	—	—	—
	LFM-FRH/36/184	36インチ	9124A006	¥58,800	914mm×20m×1本	○	○	—	—	○	○	—	—
	LFM-FRH/24/184	24インチ	9124A007	¥45,600	610mm×20m×1本	○	○	○	—	○	○	○	—
セーレン 屋外用クロス	彩dex300DX*3*5	42インチ	0572V667	¥49,500	1,067mm×20m×1本	○	○	—	—	○	—	—	—
		36インチ	0572V666	¥42,700	914mm×20m×1本	○	○	—	—	○	○	—	—
		24インチ	3064V967	¥28,500	610mm×20m×1本	○	○	○	—	○	○	○	—
セーレン ボンジクロス	彩dex500*3*5	42インチ	1683V846	¥58,800	1,067mm×20m×1本	○	○	—	—	○	—	—	—
		24インチ	1683V845	¥25,800	610mm×20m×1本	○	○	○	—	○	○	○	—

[ロール紙]

3インチ マーク表示のロール紙は3インチ紙管対応です。ロールホルダーに3インチアタッチメントを装着の上、ご使用ください。また、TM-340/TM-240でご使用の場合はオプションのロールホルダーの購入が別途必要です。

フチなし対応：◎：4辺フチなし全面印刷対応 ○：2辺フチなし印刷に対応 ●：ドライバーでフチなし印刷をした場合には、余白が少なくなり、フチなしに近い印字結果となります。
*1 プリンター本体に表示されない場合は最新のMCT(メディアコンフィグレーションツール)とMIF(メディアインフォメーションファイル)をイメージプログラムホームページよりダウンロードしてご使用ください。

*2 TMシリーズ、GP-300、GP-200はプリント後、パネル操作でオートカットしてください。

*3 TMシリーズ、GP-300、GP-200はプリンターでオートカットできません。印刷後にハサミでカットしてください。

*4 出力物の防災認定は、別途公益財団法人日本防災協会への申請・試験・検査などが必要です。

*5 キヤノン純正紙ではありませんが、一定の評価を行い、搬送を確認した用紙です。また、品質を保証するものではありません。

※ TX-4100 MFPはTX-4100と、TX-3100 MFPはTX-3100と、TX-2100 MFPは、TX-2100と同じ対応用紙です。

各用紙に温度や湿度の環境などの使用制限が発生します。

ロール紙・その他の用紙対応・消耗品・オプションなど詳しくはホームページをご確認ください。



大判関連商品

■ ポスターケース

ポスターの配送や持ち運びに便利なポスターケース。ポスターの破損を防ぎ、包装作業に費やす時間も短縮できます。

商品名	仕様	サイズ	入数	商品コード	標準価格 (税別)
ポスターケース	A1ノビ/箱型	620×80×80mm	30個	0417V724	¥2,980

■ のぼり作成ツール (のぼり製作スターターセット)

のぼり製作に必要なツールです。店頭での請求効果が高いオリジナルのぼりを作成することができます。

商品名	仕様	商品コード	標準価格 (税別)
セーレンのぼり製作スターターセット CH	ヒートカッター 1個/カッタースタンド 1個/ ミラクルチチテープ のぼり30枚分/パワーコントローラー 1個	2267V444	¥28,000
ミラクルチチテープ(のぼり30枚分)	ミラクルチチテープ のぼり30枚分	1056V580	¥10,400
クロスメディアカッター用ステンレスマット	1,000mm×395mm ヒートカッターの下敷きとして使用	1056V582	¥14,400
のぼりポール(20本入り)	カラー:白、20本/箱入り	1086V788	¥21,600
のぼりポールスタンド(6コ入り)	注水式、6個/箱入り	1086V791	¥19,400

お問い合わせ先:セーレン商事株式会社 TEL:0776-33-8833 <http://www.cloth.jp/>

■ 屋外バナー作成ツール (屋外用バナースタンド/バナー作成キット)

屋外バナーを製作するために必要なツールです。視認性の高いオリジナル屋外バナーを作成することができます。

商品名	仕様	商品コード	標準価格 (税別)
屋外用バナースタンド*1	耐水バナービニール(マット)で使用する、注水式屋外用バナースタンド。 対応サイズ:24インチ(幅550~650mm×高さ1,600~2,000mm)	3419V680	¥15,750
バナー作成キット*2	バナー作成に必要なツール(両面ハトメパンチ、 交換用コマ、両面ハトメ(12mm)のセット商品	3421V077	オープン価格
両面ハトメ*2	バナー作成キット用消耗品	3422V868	オープン価格

お問い合わせ先:*1 株式会社ベルアドワイズ:03-3258-0021 <http://www.belleadwise.jp/> *2 株式会社イチネンミットモ:0794-84-1630 <http://www.toolnavi.co.jp/>

■ 巻き取り芯(紙管)

大判プリンター用の用紙巻き取り装置で使用する巻き取り芯です。

商品名	仕様	商品コード	標準価格 (税別)
24インチ巻き取り芯用2インチ紙管(2本入)	610mm幅、2インチ紙管、2本/箱入り	3072V140	¥2,700
36インチ巻き取り芯用2インチ紙管(2本入)	914mm幅、2インチ紙管、2本/箱入り	3072V138	¥3,100
44インチ巻き取り芯用2インチ紙管(2本入)	1,118mm幅、2インチ紙管、2本/箱入り	1057V443	¥3,800
60インチ巻き取り芯用2インチ紙管(2本入)	1,540mm幅、2インチ紙管、2本/箱入り	1057V912	¥4,800

最新の情報や
詳しくはホームページを
ご確認ください。



サポート & サービス

ご購入いただく際に

新しくプリンターを導入される場合は「搬入手配料金」「訪問料金」「本体設置料金」が必要です。

(お客様にてPRO-1000を設置する場合は「訪問料金」「設置料金」は不要です。)

※ 料金はキヤノンマーケティングジャパン株式会社によるユーザー料金です。ご購入先により異なる場合がありますので、詳細はご購入先にご確認ください。

①搬入手配料金	ご指定場所への本体とオプションの配送と据付(空き箱の引き取り含む)の料金です。 以下の料金は含まれません。 ・搬入/搬出経路に段差や階段がある場合の各々の階段作業料金 ・特殊作業(クレーン使用など)、下見作業などの作業料金
②訪問料金	カスタマーエンジニアがお客様の指定場所に訪問するときにかかるエンジニア1名の料金です。
③本体設置料金	(1)お客様が使用できる状態までの機器の接続および機械的な各種設定料金です。 スタンド等への本体乗せ作業は含まれません。開梱、本体乗せ作業等を依頼する場合は、搬入手配を同時にご依頼ください。 (2)プリンター単体設置環境でPC(Windowsのみ)へのドライバーインストールおよび出力確認、消耗品のセット方法、操作パネルの説明、本体の操作説明が含まれます。(PRO-1000を除く) ※(2)が不要な場合は別途お問い合わせください。
④オプション設置料金	オプションの設置料金です。
⑤導入ユーザーウェア	プリンタードライバー等のインストールやネットワーク関連の設定を行う料金です。
⑥搬出撤去費	使用済み製品を設置場所から回収車両への積載場所まで搬出・移動させる作業料金です。 ※本体を傾けて搬出・移動する場合は、別途インク抜き作業料金が必要です。

●作業料金例(税別) PRO-4100S本体と2段ロールユニットをご購入時、ネットワーク環境で使用する場合

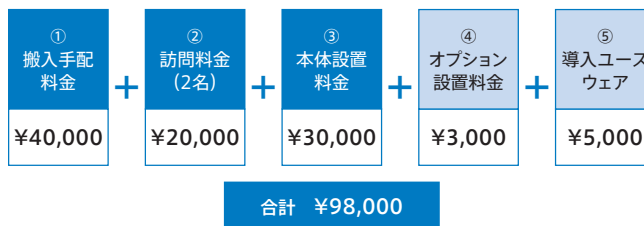

・キヤノンマーケティングジャパン株式会社が搬入・設置を行う場合は、日付指定(当社の営業日に限る)にて承ります。
・時間帯指定/時間指定/休日/時間外に関しては別途料金が必要となります。

商品名	PRO-6100 PRO-6100S	PRO-4100 PRO-4100S GP-4000	PRO-2100 GP-2000	TZ-30000 MFP	TX-4100 TX-3100	TX-4100 MFP TX-3100 MFP	TX-2100	TX-2100 MFP	TM-355 TM-350 TM-340 GP-300	TM-255 TM-250 TM-240 GP-200	TC-20 TC-20M
搬入手配料金	¥40,000	¥40,000	¥26,000	¥40,000	¥40,000	¥40,000	¥26,000	¥26,000	¥26,000	¥26,000	¥26,000 ^{*5}
訪問料金(1名)	¥20,000 ^{*1}	¥10,000 ^{*2}	¥10,000 ^{*2}	¥10,000	¥10,000 ^{*2}	¥10,000 ^{*2}	¥10,000 ^{*2}	¥10,000 ^{*2}	¥10,000	¥10,000	¥10,000
本体設置料金(操作説明含む)	¥33,000	¥30,000	¥27,000	¥40,000 ^{*3}	¥30,000	¥40,000 ^{*3}	¥27,000	¥40,000 ^{*3}	¥23,000	¥20,000	¥10,000 ^{*6}
オプション設置料金	オプションスタンド	—	—	¥3,000	—	—	¥3,000	—	—	¥3,000	¥3,000
	オプションバスケット	—	—	—	—	—	—	—	—	—	¥3,000
	2段ロール紙ユニット	—	¥3,000	¥3,000	—	¥3,000	¥3,000	¥3,000	—	—	—
	スキャナー	—	—	—	—	—	—	—	¥10,000 ^{*7}	¥10,000 ^{*7}	—
排紙スタッカー	—	—	—	—	¥5,000	¥5,000	¥5,000	¥5,000	—	—	
LFPカラーキャリブレーション作業 ^{*4}	¥2,000	¥2,000	¥2,000	—	—	—	—	—	—	—	

商品名	PRO-1000 ^{*5}
搬入手配料金	¥26,000
訪問料金(1名)	¥10,000
配送料金(お客様にて設置作業を実施)	¥11,000
本体設置料金(操作説明含む)	¥10,000 ^{*6}
オプション設置料金	オプションスタンド —

*1 大型機器はユニット取付などの作業にカスタマーエンジニアが2名必要なため、2名分の料金です。
*2 オプションの2段ロール紙ユニット取付時は2名での訪問となるため、2名分の訪問料金(¥20,000)が必要です。
*3 プリンター、専用スキャナー/コントローラーのIPアドレスの設定、および接続確認作業が含まれます。
(専用スキャナーとコントローラーの接続ケーブルは付属しています。コントローラーをプリンターまたはネットワークに接続するケーブルは別途ご用意ください。)
*4 プリンター本体のキャリブレーション機能を使った作業を行います。キャリブレーション用メディアはお客様にてあらかじめご用意ください。
*5 PRO-1000、TC-20/20Mは搬入手配料金 ¥26,000 または配送料金 ¥11,000 (お客様設置)のいずれかを選択してください。
*6 PRO-1000、TC-20/20Mの本体設置料金には操作説明が含まれません。
*7 TMシリーズのみ。スキャナーの設置作業料には本体、スキャナー/コントローラーのIPアドレスの設定が含まれます。

大型機器のため、新規搬入・設置設定作業においては適切なスペースが必要となります。お客様の設置環境(搬入口の幅、搬入経路の段差/階段、エレベーターの有無など)によっては、商品のお届け・設置ができないことがありますのでご了承ください。詳細はご購入先にご確認ください。

■ 導入ユーザーウェア(参考価格[税別])

商品名	商品CD	価格	サービス概要
プリンタードライバー追加インストールサービス	M012-03 012ZZ984	¥2,500	大判プリンターセッティングサービスのオプションとして、追加でドライバーソフトをPC1台にインストールします。(Windowsのみ)。同一拠点内での作業に限りです。
ネットワーク設定	M012-00 121ZZ127	¥5,000/台	大判プリンターをネットワーク環境でご使用いただくために、プリンターの設定、動作確認をします。同一拠点内での作業に限りです。

※ TZ-30000 MFP、TX-MFPシリーズの本体設置料金にはネットワーク設定が含まれます。

遠隔地料金について

本体設置、無償保証、CSP、CCG、スポット修理等において、対象商品の設置場所がキヤノンマーケティングジャパン株式会社または指定サービス実施店の最寄り拠点から片道30kmもしくは1時間を超える場合(法定速度走行の普通自動車もしくは公共交通機関を利用)は、15km毎もしくは30分毎に¥10,000をお客様に負担いただきます。なお、対象商品の設置場所に関係なく、船舶、航空機を使用した場合は移動費用(実費)、宿泊を伴う場合は宿泊費(実費)を負担いただきます。

サポート & サービス 安心してご利用いただくために

PRO/TCシリーズ:無償保証期間1年。TZ-30000 MFP/TX/GP/TMシリーズ:無償保証期間6カ月。
無償保証期間後は有償サポートを用意しています。コスト重視ならCSP、点検付きならCCGがおすすめです。

PRO/TCシリーズ

	1年	2年	3年	4年	5年	
無償期間	CSPスタンダード5年					CCGまたはスポット修理
無償期間	CSPスタンダード4年			CSP保証延長1年		CCGまたはスポット修理
無償期間	CSPスタンダード3年		CSP保証延長1年	CSP保証延長1年		CCGまたはスポット修理
無償期間	CSP保証延長1年	CSP保証延長1年	CSP保証延長1年	CSP保証延長1年		CCGまたはスポット修理
無償期間	CSPは最長5年					
無償期間						CCGまたはスポット修理

TZ-30000 MFP/TX/GP/TMシリーズ

	1年	2年	3年	4年	5年	
無償期間	CSPスタンダード5年					CCGまたはスポット修理
無償期間						CCGまたはスポット修理

無償保証には消耗品(プリントヘッド、メンテナンスカートリッジ、インクタンク、カッターなど)は含まれません。
CSPは故障時に電話によるサポート、修理、調整(訪問料、技術料、部品代を含む)を行うパッケージ型の保証延長サービスです。
CSPスタンダードは製品ご購入時より、「5年/4年/3年間」の保守サービスをご提供します。(対象製品と同時購入必須)
CSP保守延長は「4年/3年/1年間」のCSP終了後の1年ごとの延長と、無償保証期間終了後の1年ごとの保守サービスをご提供します。
(終了3か月前から終了日までにご購入必須)

■ キヤノンサービスパック(CSP) [税別]

商品名			TZ-30000 MFP	TX-4100	TX-4100 MFP	TX-3100	TX-3100 MFP	TX-2100	TX-2100 MFP	GP-4000	GP-2000	GP-300	GP-200	
キヤノンサービスパックスタンダード(CSP)*1	ヘッド別	NETEYE 契約有	標準価格	¥537,000	¥180,000	¥314,000	¥160,000	¥294,000	¥120,000	¥232,000	—	—	—	—
			商品コード	7950AC41	7950AC21	7950AC36	7950AC16	7950AC31	7950AC11	7950AC26	—	—	—	—
		NETEYE 契約無	標準価格	¥590,000	¥198,000	¥346,000	¥176,000	¥324,000	¥132,000	¥250,000	—	—	—	—
			商品コード	7950AC39	7950AC19	7950AC34	7950AC14	7950AC29	7950AC09	7950AC24	—	—	—	—
	ヘッド込み	NETEYE 契約有	標準価格	¥713,000	¥291,000	¥425,000	¥240,000	¥374,000	¥160,000	¥272,000	¥291,000	¥188,000	¥175,000	¥113,000
			商品コード	7950AC42	7950AC22	7950AC37	7950AC17	7950AC32	7950AC12	7950AC27	7950AC89	7950AC82	7950AD04	7950AC96
		NETEYE 契約無	標準価格	¥784,000	¥320,000	¥468,000	¥264,000	¥412,000	¥176,000	¥299,000	¥323,000	¥210,000	¥193,000	¥125,000
			商品コード	7950AC40	7950AC20	7950AC35	7950AC15	7950AC30	7950AC10	7950AC25	7950AC88	7950AC81	7950AD03	7950AC95
ヘッド込みユーザー交換	NETEYE 契約有	標準価格	¥625,000	¥265,000	¥390,000	¥208,000	¥358,000	¥144,000	¥260,000	¥261,000	¥173,000	¥145,000	¥98,000	
		商品コード	7950AC43	7950AC23	7950AC38	7950AC18	7950AC33	7950AC13	7950AC28	7950AC90	7950AC83	7950AD05	7950AC97	

商品名			PRO-6100 PRO-6100S	PRO-4100 PRO-4100S	PRO-2100	PRO-1000*2 引取修理	TM-355 TM-350 TM-340	TM-255 TM-250 TM-240	TC-20*2 TC-20M 引取修理	
キヤノンサービスパックスタンダード(CSP)*1	3年	ヘッド別	標準価格	—	—	—	—	—	—	¥55,000
			商品コード	—	—	—	—	—	—	7950AD53
	ヘッド込み	標準価格	¥440,000	¥151,000	¥100,000	¥24,800	—	—	—	
		商品コード	7950A631	7950A639	7950A623	7950A963	—	—	—	
	4年	ヘッド別	標準価格	—	—	—	—	—	—	
			商品コード	—	—	—	—	—	—	
	ヘッド込み	標準価格	¥640,000	¥221,000	¥144,000	¥32,800	—	—	—	
		商品コード	7950A632	7950A640	7950A624	7950A964	—	—	—	
	5年	ヘッド別	標準価格	¥425,000	¥137,500	¥107,000	—	¥125,000	¥100,000	—
			商品コード	7950A629	7950A637	7950A621	—	7950AD94	7950AD97	—
	ヘッド込み	標準価格	¥840,000	¥291,000	¥188,000	¥39,800	—	—	—	
		商品コード	7950A633	7950A641	7950A625	7950A965	—	—	—	
ヘッド込みユーザー交換	標準価格	—	—	—	—	¥175,000	¥125,000	—		
	商品コード	—	—	—	—	7950AD93	7950AD96	—		
キヤノンサービスパック保証延長*3	1年延長	ヘッド別	標準価格	—	—	—	—	—	¥28,000	
			商品コード	—	—	—	—	—	7950AD50	
	ヘッド込み	標準価格	¥230,000	¥76,000	¥51,000	¥15,800	—	—	—	
		商品コード	7950A634	7950A642	7950A626	7950A966	—	—	—	

キヤノンサービスパック(CSP) ヘッド込み[ユーザー交換]のご注意事項

キヤノンサービスパックヘッド込み(以下「CSPユーザー交換型」)は、必要時に交換用のプリントヘッドをお客様に送付し、交換作業をお客様に実施いただくことでお求めやすい価格を実施しています。プリントヘッドがお手元に届く前にプリンターが停止する場合があります。プリントヘッドの交換をカスタマーエンジニアに依頼する場合には訪問料金を別途請求させていただきます。
CSPユーザー交換型では、プリントヘッドの交換時期を確認するためにデバイスの稼働状況をモニタリングするNETEYE(ネットアイ)を使用していただくことを必須としておりますので、NETEYEを使用するためにインターネット接続環境をお客様に用意いただく必要があります(インターネット接続料金もお客様のご負担となります)。NETEYEが使用できない場合には交換用プリントヘッドの送付ができません。予め使用環境などを確認の上ご購入いただけますようお願い申し上げます。

*1 対象製品と同時購入必須。プリントヘッド込みタイプのキヤノンサービスパックおよびPRO-1000用CSPは、障害対応時にプリントヘッド交換が必要となった場合の料金は含まれます。
*2 PRO-1000用のキヤノンサービスパックおよびTC-20シリーズ用のキヤノンサービスパックは「引取修理」専用です。引取りおよび修理完了品のお届け時に伴う運送費が含まれています。
*3 キヤノンサービスパックのサービス提供期間は延長を含め、対象商品お買い上げより5年間です。登録済みのキヤノンサービスパックの延長は、同じタイプの延長となります。
※ 修理時に交換したプリントヘッドはキヤノンマーケティングジャパン株式会社およびサービス実施店が無償で引き取ることができるものとします。
※ TMシリーズのCSP、5年ヘッド込みユーザー交換タイプは交換用プリントヘッドをCSP登録完了翌月にお客様に送付いたします。
ヘッドの交換時期はヘッド交換が必要なエラー発生時です。エラー発生時にCSPセンターより案内いたします。CSPセンターの指示に従って交換してください。交換後、次の予備ヘッドを送付いたします。センターの指示以外で予備のヘッドを使用して交換した場合は次の予備ヘッドの送付がされません。また、予備のヘッドを紛失された場合、予備用として、お客様にご購入いただくこととなりますので、紛失しないよう大切に保管してください。

サポート＆サービス 安心してご利用いただくために

■ TMシリーズ専用オプションスキャナーユニット キヤノンサービスパック (CSP) [税別]

商品名			備考
キヤノンサービスパック オプションスキャナーLm36用(5年)	標準価格	¥110,000	スキャナー単体のCSPになります。 加入条件としてご利用される本体においてもCSP加入/加入済みが条件になります。
	商品コード	7950AD98	
キヤノンサービスパック オプションスキャナーLm24用(5年)	標準価格	¥90,000	スキャナー単体のCSPになります。 加入条件としてご利用される本体においてもCSP加入/加入済みが条件になります。
	商品コード	7950AD99	

■ キヤノン・ケア・ギャランティ (CCG) [税別]

カスタマーエンジニアが訪問して定期点検や修理を行います。修理の際の訪問料、技術料、部品代が含まれています。

商品名		PRO-6100 PRO-6100S	PRO-4100 PRO-4100S	PRO-2100	TZ-30000 MFP	TX-4100	TX-4100 MFP	TX-3100	TX-3100 MFP	TX-2100	TX-2100 MFP
年間保守契約制度	標準価格	¥160,200	¥60,000	¥46,800	¥240,000	¥81,600	¥146,400	¥74,400	¥139,200	¥57,600	¥117,600
	点検	1回/年	1回/年	1回/年	1回/年	1回/年	1回/年	1回/年	1回/年	1回/年	1回/年

商品名		TM-355 TM-350 TM-340	TM-255 TM-250 TM-240	TC-20 TC-20M	GP-4000	GP-2000	GP-300	GP-200
年間保守契約制度	標準価格	¥42,000	¥38,400	—	¥60,000	¥46,800	¥42,000	¥38,400
	点検	0回/年	0回/年	—	1回/年	1回/年	1回/年	1回/年

※ 修理時に交換したプリントヘッドはキヤノンマーケティングジャパン株式会社およびサービス実施店が無償で引き取ることができるものとします。

【キヤノンサービスパック および キヤノン・ケア・ギャランティについて】

※ キヤノンサービスパック および キヤノン・ケア・ギャランティには、以下の料金が含まれません。

1. 本体およびオプション類の設置・移設料金
2. 本体説明書記載の設定・調整作業およびネットワーク設定作業にかかる料金
3. ソフトウェアのインストール、設定、バージョンアップにかかわる料金
4. 機能向上のためのファームウェアのバージョンアップにかかわる料金
5. 消耗品(用紙、インクタンク、メンテナンスカートリッジ、プリントヘッド、カッターなど)、接続ケーブル類の代金、および交換・接続にかかわる料金(訪問料、技術料)
6. キヤノン製以外のオプションの修理・交換にかかる部品代金
7. オペレーティングシステム、各種ドライバー/ソフトウェア、アプリケーションソフトウェアなどに起因する不具合にかかる料金
8. PC、サーバー、ネットワークなど、本体以外に起因する不具合にかかる料金
9. [リフレッシュサービスキット]のキット代金、および修理・交換に関わる代金
10. 不具合および修理に要する消耗品(用紙、インク、メンテナンスカートリッジ、プリントヘッド、カッターなど)の代金
11. (キヤノンサービスパックに限り)定期点検作業、予防保守作業、予備部品にかかる料金
12. 遠隔地料金

■ スポット訪問修理サービス [税別] お客様の要請に応じて、その都度有償にて修理・点検・整備を行うサービスです。

商品名		PRO-6100 PRO-6100S	PRO-4100 PRO-4100S GP-4000	PRO-2100 GP-2000	TZ-30000 MFP	TX-4100 TX-4100 MFP	TX-3100 TX-3100 MFP	TX-2100 TX-2100 MFP	TM-355 TM-350 TM-340 GP-300	TM-255 TM-250 TM-240 GP-200
スポットサービス	訪問料金	¥12,000	¥12,000	¥12,000	¥12,000	¥12,000	¥12,000	¥12,000	¥12,000	¥12,000
	技術料金	¥24,000	¥24,000	¥15,000	¥24,000	¥24,000	¥15,000	¥15,000	¥15,000	¥15,000
	簡易点検料金	¥12,000	¥12,000	¥7,000	¥12,000	¥12,000	¥7,000	¥7,000	¥7,000	¥7,000
	部品・ユニット 修理代	実費	実費	実費	実費	実費	実費	実費	実費	実費

※ 上記料金はあくまでもキヤノンマーケティングジャパン株式会社によるユースウェア料金になります。実際にはご購入先により異なる場合がございますので、詳細はご購入先にご確認ください。

■ スポット引取修理サービス (PRO-1000/TCシリーズ) *1 [税別]

商品名	標準価格	お客様から修理依頼をいただきましたら、引取り用の資料をお送りします。お客様にて修理品の梱包作業が完了しましたら、業務提携した運送業者に引取依頼をお願いします。修理完了後に、お客様先に修理完了品をお届けします。
修理代金 (引取料金・部品代金*2込み)	¥43,800	
簡易点検料金 (引取料金込み)	¥28,700	



*1 PRO-1000およびTCシリーズは、無償保証期間、キヤノンサービスパック (CSP)、スポット引取修理サービスの全てが専門業者による「引取修理」のみ受け付けております。

訪問修理/持込み修理は受け付けておりません。予めご了承ください。無償保証期間中の輸送料金は無償です。

*2 修理に伴う消耗品/プリントヘッド代金は含まれません。プリントヘッドの交換作業が発生した場合には、別途プリントヘッド代金を請求させていただきます。

※ スポット引取修理サービスは、修理対応期間終了までです。修理対応期間は、製品の製造打ち切り後7年間です。

※ スポット引取修理サービスは一律料金となります。料金には修理品の専門業者による往復の輸送料金、故障箇所に必要な部品代金(消耗品・プリントヘッドを除く)および技術料金を含みます。また、部品交換が必要の無い場合および修理をキャンセルした場合には簡易点検料金を請求させていただきます。

※ お客様指定の部品交換の場合、一律料金は適用されず技術料金と部品代金の修理料金となる場合があります。落下・衝撃・冠水・砂入等の原因による故障の場合、一律料金は適用されず、別途お見積りにて承ります。また、故障の状態により修理不可の案内をさせていただく場合もあります。

遠隔地料金について

本体設置、無償保証、CSP、CCG、スポット修理等において、対象商品の設置場所がキヤノンマーケティングジャパン株式会社または指定サービス実施店の最寄りの拠点から片道30kmもしくは1時間を超える場合(法定速度走行の普通自動車もしくは公共交通機関を利用)は、15km毎もしくは30分毎に¥10,000をお客様に負担いただきます。なお、対象商品の設置場所に関係なく、船舶、航空機を使用した場合は移動費用(実費)、宿泊を伴う場合は宿泊費(実費)を負担いただきます。

仕様 (PROシリーズ)

型番	PRO-6100		PRO-4100		PRO-2100		
本体価格 (税別)	¥1,749,100		¥745,800		¥371,800		
プリントヘッド (ノズル数)	MBK/PBK/C/M/Y/PC/PM/GY/R/B/CO×各色1,536ノズル						
最高解像度	合計18,432ノズル 2,400 ^{※1} ×1,200dpi						
インクタンク	容量	各色 160ml/330ml/700ml (混在可能) (初期同種インクは330ml)				容量	各色 160ml/330ml/700ml (混在可能) (初期同種インクは160ml)
	供給方式	チューピング方式(サブインクタンク付き/印刷中のインク交換が可能)					
給紙方法	手差し、ロール紙 (ダブルロール給紙可能)			手差し、ロール紙 (オプション装着時はダブルロール給紙可能)			
対応用紙長 ^{*2}	ロール紙	最小101.6mm～最大181mm (クロス・キャンパス紙は最小200mm～最大181mm)				ロール紙	最小101.6mm～最大181mm (クロス・キャンパス紙は最小200mm～最大181mm)
	カット紙	最小203.2mm～最大2,133.6mm					
対応用紙幅	最小152.4mm～最大1,524mm (60inch)		最小152.4mm～最大1,118mm (44inch)		最小152.4mm～最大2,133.6mm (スタンダード装着時) 最小152.4mm～最大610mm (24inch)		
使用可能用紙サイズ	手差し (カット紙)	ISO: A4, A3, A3ノビ, A2, A2ノビ, A1, A0, B4, B3, B2, B1, B0 DIN: C4, C3, C2, C1, C0 JIS: B5, B4, B3, B2, B1, B0 ANSI: 8.5×11", 8.5×14", 11×17", 13×19", 17×22", 22×34", 28×40", 34×44", 27×39", 30×42", 36×48" ARCH: 9×12", 12×18", 18×24", 24×36", 26×38", 27×39", 30×42", 36×48" 写真: 大 (20×24"), 全紙 (18×22"), 半切 (14×17"), 小判切 (12×16"), 四切 (10×12"), 四切 (10×15"), 六切 (8×10"), US7×10 (16×20") ポスター: 20×30", 30×40", 42×60", 44×62", 300×900mm その他: 13×22"		ISO: A4, A3, A3ノビ, A2, A2ノビ, A1, A0, B4, B3, B2, B1, B0 DIN: C4, C3, C2, C1, C0 JIS: B5, B4, B3, B2, B1, B0 ANSI: 8.5×11", 8.5×14", 11×17", 13×19", 17×22", 22×34", 28×40", 34×44", 27×39", 30×42", 36×48" ARCH: 9×12", 12×18", 18×24", 24×36", 26×38", 27×39", 30×42", 36×48" 写真: 大 (20×24"), 全紙 (18×22"), 半切 (14×17"), 小判切 (12×16"), 四切 (10×12"), 四切 (10×15"), 六切 (8×10"), US7×10 (16×20") ポスター: 20×30", 30×40", 42×60", 44×62", 300×900mm その他: 13×22"		ISO: A4, A3, A3ノビ, A2, A2ノビ, A1, B4, B3, B2 DIN: C4, C3, C2 JIS: B5, B4, B3, B2 ANSI: 8.5×11", 8.5×14", 11×17", 13×19", 17×22", 22×34" ARCH: 9×12", 12×18", 18×24", 24×36", 26×38", 27×39", 30×42", 36×48" 写真: 大 (20×24"), 全紙 (18×22"), 半切 (14×17"), 小判切 (12×16"), 四切 (10×12"), 四切 (10×15"), 六切 (8×10"), US7×10 (16×20") ポスター: 20×30", 30×40", 42×60", 44×62", 300×900mm その他: 13×22"	
	上面トレイ (カット紙)	—					
	ロール紙	最小152.4mm～最大1,524mm (60inch)		最小152.4mm～最大1,118mm (44inch)		最小152.4mm～最大610mm (24inch)	
印刷可能領域	手差し (カット紙)	—		先端余白: 3mm, 後端余白: 20mm, 左右余白: 3mm		—	
	ロール紙	—		先端余白: 3mm, 後端余白: 3mm, 左右余白: 3mm		—	
印刷推奨領域	ロール紙 (ふちなし時)	—		先端余白: 0mm, 後端余白: 0mm, 左右余白: 0mm		—	
	手差し (カット紙)	—		先端余白: 20mm, 後端余白: 20mm, 左右余白: 3mm		—	
	ロール紙	—		先端余白: 20mm, 後端余白: 3mm, 左右余白: 3mm		—	
フチなし対応幅 ^{*3} (PRO-1000はフチなし対応サイズ)	[印刷推奨サイズ] 515mm (JIS B2), 728mm (JIS B1), 1,030mm (JIS B0), 594mm (ISO A1), 841mm (ISO A0), 10", 14", 17", 24", 36", 42", 44", 50", 54", 60" [印刷可能サイズ] 257mm (JIS B4), 297mm (ISO A3), 329mm (ISO A3ノビ), 420mm (ISO A2), 6", 8", 12", 16", 18", 20", 22", 30", 300mm, 500mm, 600mm, 800mm, 1,000mm およびカスタムサイズ (152.4～1,524mmの任意サイズ)		[印刷推奨サイズ] 515mm (JIS B2), 728mm (JIS B1), 1,030mm (JIS B0), 594mm (ISO A1), 841mm (ISO A0), 10", 14", 17", 24", 36", 42", 44" [印刷可能サイズ] 257mm (JIS B4), 297mm (ISO A3), 329mm (ISO A3ノビ), 420mm (ISO A2), 6", 8", 12", 16", 18", 20", 22", 30", 300mm, 500mm, 600mm, 800mm, 1,000mm およびカスタムサイズ (152.4～1,118mmの任意サイズ)		[印刷推奨サイズ] 515mm (JIS B2), 594mm (ISO A1), 10", 14", 17", 24" [印刷可能サイズ] 257mm (JIS B4), 297mm (ISO A3), 329mm (ISO A3ノビ), 420mm (ISO A2), 6", 8", 12", 16", 18", 20", 22", 30", 300mm, 500mm, 600mm, 800mm, 1,000mm およびカスタムサイズ (152.4～610mmの任意サイズ)		
ロール紙最大外径	170mm						
用紙厚	0.07～0.8mm						
インターフェイス ^{*4}	USB	Hi-Speed USB					
	有線LAN 無線LAN	10Base-T, 100Base-TX, 1000Base-T IEEE802.11n/g/b					
平均色差 (キャリブレーション時) ^{*5}	ΔE±2.0						
距離精度 ^{*6}	±0.1%						
プリンター言語	SG Raster, PDF ^{*11} , JPEG ^{*11} Windows 11 ^{*12} 32bit版: Windows 7, Windows 8.1, Windows 10 64bit版: Windows 7, Windows 8.1, Windows 10, Windows Server 2008R2, Windows Server 2012/2012R2, Windows Server 2016, Windows Server 2019, Windows Server 2022 OS X 10.11.6, macOS 10.12～macOS 10.15.x, macOS 11, macOS 12, macOS 13						
対応OS (プリンタードライバー ^{*7})	Windows	Windows Server 2008R2, Windows Server 2012/2012R2, Windows Server 2016, Windows Server 2019, Windows Server 2022					
	Mac ^{*8}	OS X 10.11.6, macOS 10.12～macOS 10.15.x, macOS 11, macOS 12, macOS 13					
内蔵メモリー	3GB						
ハードディスク	500GB (暗号化)						
電源	AC 100V (50/60Hz)						
消費電力	動作時97 W以下, スリープ時2.0W以下		動作時107 W以下, スリープ時2.0W以下		動作時93W以下, スリープ時2.0W以下		
稼働音 ^{*9}	約48dB (A)以下, 待機時35dB (A)以下						
動作環境 ^{*10}	温度15～30℃, 湿度10～80% (ただし結露無きこと)						
外形寸法 (W×D×H)	本体のみ	—				1,110×734×628mm	
	スタンド装着時	1,999×766×1,168mm (スタンド本体標準装備/バスケット閉時)		1,593×766×1,168mm (スタンド本体標準装備/バスケット閉時)		1,110×766×1,168mm (バスケット閉時)	
本体重量	約171kg (ロールホルダ込み, ヘッドタンクは含まない)		約124kg (ロールホルダ込み, ヘッドタンクは含まない)		約85kg (オプションスタンド装着時約102kg)		
関連規格	VCCIクラスB情報処理装置, 国際エネルギースタープログラム, グリーン購入法, エコマーク, RoHS対応						

スピード/インクコスト	(出力用紙サイズ: B0) [ポスター出力]						(出力用紙サイズ: A1) [ポスター出力]						
	用紙	給紙方法	モード	プリントスピード	インクコスト (700ml)	インクコスト (700ml)	モード	プリントスピード	インクコスト (700ml)	インクコスト (700ml)	モード	プリントスピード	インクコスト (700ml)
普通紙	ロール紙	標準	(レベル5)	約2.3分	約196円	約234円	(レベル5)	約2.3分	約196円	約234円	標準	約58秒	約67円
			標準	約4.0分	約234円	約234円	標準	約4.0分	約234円	標準	約1.7分	約80円	
厚口コート紙	ロール紙	標準	きれいな	約4.3分	約362円	約362円	きれいな	約4.3分	約362円	約362円	標準	約1.7分	約119円
			きれいな	約7.9分	約368円	約368円	きれいな	約7.9分	約368円	約368円	きれいな	約3.2分	約127円
フォト光沢紙	ロール紙	標準	きれいな	約7.9分	約326円	約326円	きれいな	約7.9分	約326円	約326円	標準	約3.2分	約110円
			きれいな	約12.6分	約374円	約374円	きれいな	約12.6分	約374円	約374円	きれいな	約5.1分	約127円
外形寸法図													
	* バスケット閉時766mm		* バスケット閉時766mm		* バスケット閉時766mm * オプションスタンド装着時								

*1 最小1/2400イン치의ドット(インク滴)間隔で印刷します。 *2 最大対応用紙長に関してはOSおよび使用するアプリケーションにより異なります。 *3 フチなし印刷は、ロール紙のみ対応しています。 *4 Wi-Fiと有線LANは同時使用不可。
*5 測定環境は[キャリブレーション測定条件]をご参照ください。 *6 ユーザー調整後の調整時と同一の環境/用紙の場合、CADの用紙(普通紙・トレーシングペーパー・半透明マットフィルム)のみ。 *7 Adobe Illustratorなどのポストスクリプト対応アプリケーションから出力する場合は、オプションのソフトウェアARIPをご使用ください。同梱プリンタードライバー (imagePROGRAFプリンタードライバー) から出力した場合、長尺、大判の画像が正しく出力されない場合があります。
*8 Apple社OSに対応のドライバーはキヤノンホームページよりダウンロードしてください。お使いのOSによっては、一部機能制限があります。詳細はキヤノンホームページでご確認ください。また、最新の対応OSバージョンはキヤノンホームページでご確認ください。 *9 ISO7779に基づき、記載の動作環境下で測定。 *10 温度・湿度条件によっては、印刷品質の低下が起きる場合があります。 *11 USBメモリからの印刷/ダイレクトプリント等に対応しているファイル形式。 *12 一部ダウンロード対応のものがございます。

耐候性について

※GPシリーズは、蛍光ピンク使用時を除く

機種	分類	商品名称	耐光 (キセノン)	耐ガス (オゾン)	アルバム保存
PROシリーズ GP-4000/GP-2000	光沢紙	キヤノン写真用紙・ 光沢プロ [プラチナグレード]	60年	60年	200年
		キヤノン写真用紙・ 微粒面光沢 ラスター	45年	60年	200年
TX/TMシリーズ TZ-30000 MFP GP-300/GP-200	普通紙	キヤノン スタンド普通紙	60年	60年	—
	コート紙	キヤノン コート紙	60年	60年	—

【耐光性、耐ガス性、アルバム保存の評価方法】

耐光性、耐ガス性 (オゾン) は、それぞれEITA (社団法人 電子情報技術産業協会) 発行のデジタルカラー写真プリント画像保存性評価方法 (JEITA CP-3901) の屋内耐熱性試験方法、屋内耐光性試験方法、屋内耐オゾン性試験方法および寿命判断基準に準じて算出した予測値です。

【プリント保存・展示のご注意】

保存・展示方法によっては、左記の保存性が発揮されない場合がございます。表示年数はキヤノン (株) の加速試験によりシミュレーションされたものであり、キヤノン (株) が保証するものではありません。プリントをより長持ちさせるためにできるだけ光や外気を避け保存してください。展示する場合もできるだけ外気を遮断することで保存性が増します。

仕様 (PROシリーズ)

PRO-1000	PRO-6100S	PRO-4100S	型番
オープン価格	¥1,694,100	¥690,800	本体価格(税別)
MBK/PBK/C/M/Y/PC/PM/GY/PGY/R/B/CO×各色1,536/ズル	MBK/C/M/Y×各色3,072/ズル、PBK/C/PM/GY×各色1,536/ズル		プリントヘッド(ノズル数)
	合計18,432/ズル		最高解像度
	2,400*1×1,200 dpi		容量
各色80ml	各色160ml/330ml/700ml(混在可能) [初期同梱インクは330ml]		供給方式
チューピング方式(各色分離型)	チューピング方式(サブインクタンク付き/印刷中のインク交換が可能)		インクタンク
手差し、フィーダー	手差し、ロール紙(ダブルロール給紙可能)	手差し、ロール紙(オプション装着時はダブルロール給紙可能)	給紙方法
	最小101.6mm~最大18mm(クロス:キャンパス紙は最小200mm~最大18mm)		ロール紙
(上面トレイ)最小127mm~最大1,200mm (手差しトレイ)最小254mm~最大1,200mm	最小203.2mm~最大2,133.6mm	最小152.4mm~最大1,118mm(44inch)	カット紙
(上面トレイ)最小89mm~最大432mm(17inch) (手差しトレイ)最小203mm~最大432mm(17inch)	最小152.4mm~最大1,524mm(60inch)		対応用紙幅*2
A4, A3, A3ノビ, A2, B4, B3, レター, リーガル, レジャー, 六切, 四切, 半切, 17×22"	ISO: A4, A3, A3ノビ, A2, A2ノビ, A1, A0, B4, B3, B2, B1, B0 DIN: C4, C3, C2, C1, C0 JIS: B5, B4, B3, B2, B1, B0 ANSI: 8.5×11", 8.5×14", 11×17", 13×19", 17×22", 22×34", 28×40", 34×44", ARCH: 9×12", 12×18", 18×24", 24×36", 26×38", 27×39", 30×42", 36×48" 写真: 大全(20×24"), 全紙(18×22"), 小判(14×17"), 小判切(12×16"), 四切(10×12"), 四切W(10×15"), 六切(8×10"), USフォト(16×20") ポスター: 20×30", 30×40", 42×60", 44×62", 300×900mm その他: 13×22"	ISO: A4, A3, A3ノビ, A2, A2ノビ, A1, A0, B4, B3, B2, B1, B0 DIN: C4, C3, C2, C1, C0 JIS: B5, B4, B3, B2, B1, B0 ANSI: 8.5×11", 8.5×14", 11×17", 13×19", 17×22", 22×34", 28×40", 34×44", ARCH: 9×12", 12×18", 18×24", 24×36", 26×38", 27×39", 30×42", 36×48" 写真: 大全(20×24"), 全紙(18×22"), 半切(14×17"), 小判切(12×16"), 四切(10×12"), 四切W(10×15"), 六切(8×10"), USフォト(16×20") ポスター: 20×30", 30×40", 42×60", 44×62", 300×900mm その他: 13×22"	手差し(カット紙)
A5, A4, A3, A3ノビ, A2, B5, B4, B3, はがき, 往復はがき, L判, 2L判, KG, レター, リーガル, レジャー, 六切, 四切, 半切, 17×22"			使用可能用紙サイズ
	最小152.4mm~最大1,524mm(60inch)	最小152.4mm~最大1,118mm(44inch)	上面トレイ(カット紙)
先端余白3mm, 後端余白5mm, 左右余白3.4mm (レター, リーガルは左余白6.4mm, 右余白6.3mm)	先端余白: 3mm, 後端余白: 20mm, 左右余白: 3mm		ロール紙
	先端余白: 3mm, 後端余白: 3mm, 左右余白: 3mm		手差し(カット紙)
	先端余白: 0mm, 後端余白: 0mm, 左右余白: 0mm		印刷可能領域
先端余白57mm, 後端余白55mm, 左右余白3.4mm (レター, リーガルは左余白6.4mm, 右余白6.3mm)	先端余白: 20mm, 後端余白: 20mm, 左右余白: 3mm		ロール紙
	先端余白: 20mm, 後端余白: 3mm, 左右余白: 3mm		手差し(カット紙)
			印刷推奨領域
A4, A3, A3ノビ, A2, L, 2L, KG, はがき, レター, 六切, 四切, 半切, 17×22"	[印刷推奨サイズ] 515mm (JIS B2), 728mm (JIS B1), 1,030mm (JIS B0), 594mm (ISO A1), 841mm (ISO A0), 10", 14", 17", 24", 36", 42", 44", 50", 54", 60" [印刷可能サイズ] 257mm (JIS B4), 297mm (ISO A3), 329mm (ISO A3ノビ), 420mm (ISO A2), 6", 8", 12", 16", 18", 20", 22", 30", 300mm, 500mm, 600mm, 800mm, 1,000mm およびカスタムサイズ(152.4~1,524mmの任意サイズ)	[印刷推奨サイズ] 515mm (JIS B2), 728mm (JIS B1), 1,030mm (JIS B0), 594mm (ISO A1), 841mm (ISO A0), 10", 14", 17", 24", 36", 42", 44" [印刷可能サイズ] 257mm (JIS B4), 297mm (ISO A3), 329mm (ISO A3ノビ), 420mm (ISO A2), 6", 8", 12", 16", 18", 20", 22", 30", 300mm, 500mm, 600mm, 800mm, 1,000mm およびカスタムサイズ(152.4~1,118mmの任意サイズ)	フチなし対応幅*3 (PRO-1000はフチなし対応サイズ)
	170mm	0.07~0.8mm	ロール紙最大外径
上面トレイ0.1~0.3mm 手差しトレイ0.1~0.7mm			用紙厚
10Base-T, 100Base-TX	Hi-Speed USB	10Base-T, 100Base-TX, 1000Base-T	USB
	IEEE802.11n/gcb ΔE ≤ 2.0		無線LAN
			無線LAN
			平均色差(キヤリレーション時)*5
			距離精度*6
SG Raster Windows 11*12 32/64bit版: Windows Vista SP2以降, Windows 7, Windows 8, Windows 8.1, Windows 10, Windows Server 2008 64bit版: Windows Server 2008 R2/2012/2012 R2/2016/2019/2022 OS X 10.7.5~10.11.x, macOS 10.12~macOS 10.15.x, macOS 11, macOS 12, macOS 13	SG Raster, PDF*11, JPEG*11 Windows 11*12 32bit版: Windows 7, Windows 8.1, Windows 10 64bit版: Windows 7, Windows 8.1, Windows 10, Windows Server 2008R2, Windows Server 2012/2012R2, Windows Server 2016, Windows Server 2019, Windows Server 2022 OS X 10.11.6, macOS 10.12~macOS 10.15.x, macOS 11, macOS 12, macOS 13	Windows 11*12	プリンター言語
1GB	3GB	500GB(暗号化)	対応OS (プリンタードライバー*7)
	500GB(暗号化)		Mac*8
	AC 100V(50/60Hz)		内蔵メモリー
動作時間約37W, スリープ時約2.5W	動作時間109 W以下, スリープ時2.0W以下	動作時間116 W以下, スリープ時2.0W以下	ハードディスク
約41dB(A)	約49dB(A)以下, 待機時35dB(A)以下		電源
温度5~35℃ 湿度10~90%RH(ただし結露無きこと)	温度15~30℃, 湿度10~80% (ただし結露無きこと)		消費電力
約723×435×285mm			稼働音*9
約32.3kg(消耗品含む)	約169kg(ロールホルダ込み, ヘッドタンクは含まない)	約122kg(ロールホルダ込み, ヘッドタンクは含まない)	動作環境*10
国際エネルギー省プログラム, グリーン購入法, エコマーク, RoHS対応	VCCIクラスB情報処理装置, 国際エネルギー省プログラム, グリーン購入法, エコマーク, RoHS対応		本体のみ
			スタンド装着時
			本体重量
			関連規格

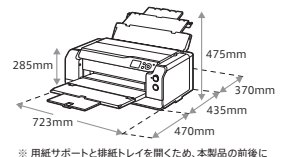
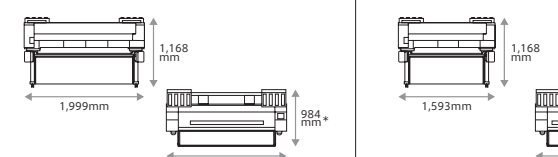
PRO-1000のスピード/コストについてはWEBサイトをご覧ください。	(出力用紙サイズ: B0) [ポスター出力]						スピード/インクコスト
	モード	プリントスピード	インクコスト(700ml)	モード	プリントスピード	インクコスト(700ml)	用紙
 <p>285mm, 475mm, 370mm, 435mm, 723mm, 470mm</p> <p>※ 用紙サポートと排紙トレイを開くため、本製品の前後にそれぞれスペースが必要です。</p>	(レベル5)	約1.1分	約114円	(レベル5)	約1.1分	約114円	普通紙
	速い	約1.9分	約187円	速い	約1.9分	約187円	普通紙
	速い	約2.0分	約255円	速い	約2.0分	約255円	厚口コート紙
	標準	約3.4分	約292円	標準	約3.4分	約292円	厚口コート紙
	速い	約4.1分	約326円	速い	約4.1分	約326円	フォト光沢紙
	標準	約6.6分	約364円	標準	約6.6分	約364円	フォト光沢紙
 <p>1,999mm, 1,168mm, 984mm, 1,999mm</p> <p>1,593mm, 1,168mm, 984mm, 1,593mm</p> <p>* バスケット閉時766mm</p>	外形寸法図						

*1 最小1/2400イン치의ドット(インク滴)間隔で印刷します。 *2 最大対応用紙長に関してはOSおよび使用するアプリケーションにより異なります。 *3 フチなし印刷は、ロール紙のみ対応しています。(PRO-1000を除く) *4 Wi-Fiと有線LANは同時使用不可。 *5 測定環境は「キヤリレーション測定条件」をご参照ください。 *6 ユーザー調整後の調整時と同一の環境/用紙の場合、CADの用紙(普通紙・トレーシングペーパー・半透明マットフィルム)のみ。 *7 Adobe Illustratorなどのポストスクリプト対応アプリケーションから出力する場合は、オプションのソフトウェアRIPをご使用ください。同梱プリンタードライバー(imagePROGRAFプリンタードライバー)から出力した場合、長尺、大判の画像が正しく出力されない場合があります。 *8 Apple社OSに対応のドライバーはキヤノンホームページよりダウンロードしてください。お使いのOSによっては、一部機能制限があります。詳細はキヤノンホームページでご確認ください。また、最新の対応OSバージョンはキヤノンホームページでご確認ください。 *9 ISO7779に基づき、記載の動作環境下で測定。 *10 温度:湿度条件によっては、印刷品質の低下が起きる場合があります。 *11 USBメモリからの印刷/ダイレクトプリント等に対応しているファイル形式。 *12 一部ダウンロード対応のものがございます。

■推奨パソコン動作環境

	CPU	メモリー	HDD
Windows	Pentium4 2.8GHz相当以上	2GB以上	20GB以上の 空き容量
Macintosh	G5/intel マルチコアプロセッサ以上		

※ お客様のご使用になるアプリケーションソフトウェアおよびデータによっては上記環境でも正しい出力されない場合があります。

■ポスター出力測定サンプル



※ 各印刷時間は、データ転送時間を含みません。 ※ 印刷時間はご使用になるデータ容量・サイズ・PCアプリケーションソフトウェア、接続形態によって異なる場合があります。 ※ 当社の調べ、本プリンターは、印字高解像度・安定のため、スタート/ストップ機能により電源投入時や印刷開始時および印刷中などに、印刷枚数にかかわらず、全てのインクを定期的に強制吐出により消費します。そのため、特に印刷枚数少ないお客様には、印刷枚数の割にインクの消費量が多いと感じられることがあります。 ※ インクコストおよびプリントスピードは、当社プリンターテスト環境下におけるものです。お客様までご使用状態に応じて変動します。 ※ 本プリンターは黒またはグレーのみの画像データをプリントする場合においても、カラーインクを使用する場合があります。また、カラーリング動作などでは、全てのインクを消費します。

日本規格適合 SCID No.5
※ 実際の画像はカラー画像です。

■キヤリレーションに使用可能な用紙種類

各製品のメディアガイドおよびWEBサイトにてご確認ください。

■キヤリレーション測定条件

下記の測定条件・方法によるものです。平均色差ΔE(ΔE2000)は、印刷内容や環境などによって変わります。
1) 温湿度環境、使用する用紙の種類を同じとし、当社純正インクを用いて同一機種プリンター2台にキヤリレーションを実施。2) キヤリレーション終了後、引き続き2台のプリンターそれぞれでパッチチャート(729/パッチ)を同一種類の当社純正紙に印刷。使用ドライバーは「imagePROGRAFプリンタードライバー」。3) 印刷したパッチチャート2枚を温度23℃、相対湿度60%の環境において十分に乾燥させた後、単一の測色器にて測色。各パッチにつき2枚のパッチチャート間の平均ΔE(ΔE2000)を算出。

■印刷コスト測定環境及びインクコスト測定条件

[ポスター出力]

機種名	PRO-6100 / PRO-4100	PRO-6100S / PRO-4100S	TX-4100	TX-3100 / TM-355 / TM-350 / TM-340	PRO-2100 / TM-255 / TM-250 / TM-240
出力画像サイズ(横×縦)	1,016mm×1,271mm	986mm×1,234mm	827mm×1,034mm	580mm×825mm	
CPU	Core 2 Duo 2.13GHz				
使用OS	Windows7 Professional				
搭載メモリー	4GB				
使用アプリケーション	Adobe Photoshop CS5				
接続形態	Hi-Speed USB				

PRO-1000 印刷コスト・スピードおよび測定環境についてはWEBサイトをご覧ください。



仕様 (TXシリーズ)

型番	TX-4100		TX-3100		TX-2100		
本体価格(税別)	¥723,800		¥591,800		¥426,800		
プリントヘッド(ノズル数)			MBK×5,120ノズル、BK/C/M/Y×各色2,560ノズル				
最高解像度			合計15,360ノズル 2,400 [*] ×1,200dpi				
インクタンク	容量	各色160ml/330ml/700ml(混在可能)(初期同梱インクは330ml)	容量	各色160ml/330ml/700ml(混在可能)(初期同梱インクはMBK:330ml、BK/C/M/Y:160ml)			
	供給方式		チューピング方式(サブインクタンク付き/印刷中のインク交換が可能)				
給紙方法	手差し、ロール紙(オプション装着時はダブルロール紙可能)						
対応用紙長*2	ロール紙	最小203mm~最大1,600mm			ロール紙	最小203mm~最大1,600mm(スタンド装着時)	
	カット紙	最小152.4mm~最大1,118mm(44inch)			カット紙	最小152.4mm~最大610mm(24inch/A1ノビ)	
使用可能用紙サイズ	手差し(カット紙)	ISO:A4, A3, A3ノビ, A2, A2ノビ, A1, A0, B4, B3, B2, B1, B0 DIN:C4, C3, C2, C1, C0 JIS:B4, B3, B2, B1, B0 ANSI:8.5×11", 8.5×14", 11×17", 13×19", 17×22", 22×34", 28×40", 34×44" ARCH:9×12", 12×18", 18×24", 24×36", 26×38", 27×39", 30×42", 36×48" 写真:大全(20×24"), 全紙(18×22"), 半切(14×17"), 小判切(12×16"), 四切(10×12"), 四切W(10×15"), 六切(8×10"), USフォト(16×20") ポスター:20×30", 30×40", 42×60", 44×62", 300×900mm その他:13×22"	ISO:A4, A3, A3ノビ, A2, A2ノビ, A1, A0, B4, B3, B2, B1 DIN:C4, C3, C2, C1, C0 JIS:B4, B3, B2, B1 ANSI:8.5×11", 8.5×14", 11×17", 13×19", 17×22", 22×34", 28×40", 34×44" ARCH:9×12", 12×18", 18×24", 24×36", 26×38", 27×39", 30×42", 36×48" 写真:大全(20×24"), 全紙(18×22"), 半切(14×17"), 小判切(12×16"), 四切(10×12"), 四切W(10×15"), 六切(8×10"), USフォト(16×20") ポスター:20×30", 30×40", 42×60", 44×62", 300×900mm その他:13×22"	ISO:A4, A3, A3ノビ, A2, A2ノビ, A1, A0, B4, B3, B2 DIN:C4, C3, C2 JIS:B4, B3, B2 ANSI:8.5×11", 8.5×14", 11×17", 13×19", 17×22", 22×34" ARCH:9×12", 12×18", 18×24", 24×36", 26×38", 27×39", 30×42", 36×48" 写真:大全(20×24"), 全紙(18×22"), 半切(14×17"), 小判切(12×16"), 四切(10×12"), 四切W(10×15"), 六切(8×10"), USフォト(16×20") ポスター:20×30", 30×40", 42×60", 44×62", 300×900mm その他:13×22"	ISO:A4, A3, A3ノビ, A2, A2ノビ, A1, A0, B4, B3, B2 DIN:C4, C3, C2 JIS:B4, B3, B2 ANSI:8.5×11", 8.5×14", 11×17", 13×19", 17×22", 22×34" ARCH:9×12", 12×18", 18×24", 24×36", 26×38", 27×39", 30×42", 36×48" 写真:大全(20×24"), 全紙(18×22"), 半切(14×17"), 小判切(12×16"), 四切(10×12"), 四切W(10×15"), 六切(8×10"), USフォト(16×20") ポスター:20×30", 30×40", 42×60", 44×62", 300×900mm その他:13×22"		
	ロール紙	幅152.4mm~1,118mm(44inch)			ロール紙	幅152.4mm~610mm(24inch)	
印刷可能領域	手差し(カット紙)	先端余白3mm, 後端余白20mm, 左右余白3mm			手差し(カット紙)	先端余白3mm, 後端余白3mm, 左右余白3mm	
	ロール紙	先端余白3mm, 後端余白3mm, 左右余白3mm			ロール紙	先端余白0mm, 後端余白0mm, 左右余白0mm	
	ロール紙(ふちなし時)	先端余白0mm, 後端余白0mm, 左右余白0mm			手差し(カット紙)	先端余白20mm, 後端余白20mm, 左右余白3mm	
	手差し(カット紙)	先端余白20mm, 後端余白3mm, 左右余白3mm			ロール紙	先端余白0mm, 後端余白0mm, 左右余白0mm	
	ロール紙	先端余白20mm, 後端余白3mm, 左右余白3mm					
フチなし対応幅*3	[印刷推奨サイズ]515mm(JIS B2), 728mm(JIS B1), 1,030mm(JIS B0), 594mm(ISO A1), 841mm(ISO A0), 10", 14", 17", 24", 36", 42", 44" [印刷可能サイズ]257mm(JIS B4), 297mm(ISO A3), 329mm(ISO A3ノビ), 420mm(ISO A2), 6", 8", 12", 15", 16", 18", 20", 22", 30", 34", 300mm, 500mm, 600mm, 800mm, 1,000mm, カスタムサイズ(152.4~1,118mmの任意サイズ)		[印刷推奨サイズ]515mm(JIS B2), 728mm(JIS B1), 594mm(ISO A1), 841mm(ISO A0), 10", 14", 17", 24", 36" [印刷可能サイズ]257mm(JIS B4), 297mm(ISO A3), 329mm(ISO A3ノビ), 420mm(ISO A2), 6", 8", 12", 15", 16", 18", 20", 22", 30", 34", 300mm, 500mm, 600mm, 800mm, 152.4~917mmの任意サイズ		[印刷推奨サイズ]515mm(JIS B2), 594mm(ISO A1), 10", 14", 17", 24" [印刷可能サイズ]257mm(JIS B4), 297mm(ISO A3), 329mm(ISO A3ノビ), 420mm(ISO A2), 6", 8", 12", 15", 16", 18", 20", 22", 300mm, 500mm, 600mm, 152.4~610mmの任意サイズ		
ロール紙最大外径	170mm						
用紙厚	0.07~0.8mm						
インターフェイス*4*10	USB	Hi-Speed USB			USB	Hi-Speed USB	
	有線LAN	10Base-T, 100Base-TX, 1000Base-T			無線LAN	IEEE802.11n/g/b	
	無線LAN	IEEE802.11n/g/b					
平均色差(キャリブレーション時)	±0.1%						
距離精度*5	±0.1%						
プリンター言語	SG Raster, HP-GL/2, HP RTL, PDF*9, JPEG*9						
対応OS(プリンタードライバー*6)	Windows	Windows 11*11 32bit版:Windows 7, Windows 8.1, Windows 10 64bit版:Windows 7, Windows 8.1, Windows 10, Windows Server 2008R2, Windows Server 2012, 2012R2, Windows Server 2016, Windows Server 2019, Windows Server 2022			Mac*6	mac OS 10.12.6~mac OS 10.15.x, mac OS 11, macOS 12, macOS 13	
内蔵メモリー	128GB*7						
ハードディスク	500GB(暗号化)						
電源	AC 100V(50/60Hz)						
消費電力	動作時116W以下、スリープ時2.2W以下		動作時115W以下、スリープ時2.1W以下		動作時87W以下、スリープ時2.0W以下		
稼働音*7	動作時約51dB(A)以下、待機時約35dB(A)以下						
動作環境*8	温度15~30℃、湿度10~80%(ただし結露無きこと)						
外形寸法(W×D×H)	本体のみ	1,593×766×1,168mm (スタンド本体標準装着/バスケット閉時)			1,110×734×629mm	1,110×766×1,168mm (バスケット閉時)	
	スタンド装着時	1,390×766×1,168mm (スタンド本体標準装着/バスケット閉時)			約74kg/オプションスタンド装着時約91kg		
本体重量	約114kg						
関連規格	VCCIクラスB情報処理装置、国際エネルギースタープログラム、グリーン購入法、エコマーク、RoHS対応						

スピード/インクコスト		出力用紙サイズ:B0(ポスター出力)			出力用紙サイズ:A0(ポスター出力)			出力用紙サイズ:A1(ポスター出力)		
用紙	給紙方法	モード	プリントスピード	インクコスト(700ml)	モード	プリントスピード	インクコスト(700ml)	モード	プリントスピード	インクコスト(700ml)
普通紙	ロール紙	(レベル5)	約52秒	約64円	(レベル5)	約37秒	約42円	(レベル5)	約22秒	約22円
		標準	約1.8分	約188円	標準	約1.3分	約107円	標準	約43秒	約63円
厚口コート紙	ロール紙	標準	約3.6分	約209円	標準	約1.7分	約133円	標準	約53秒	約66円
フォト光沢紙	ロール紙	標準	約8.1分	約242円	標準	約2.7分	約140円	標準	約1.4分	約69円
		速い			速い	約3.0分	約157円	速い	約1.7分	約79円
		標準			標準	約5.8分	約162円	標準	約3.3分	約81円
スピード/インクコスト		出力用紙サイズ:A0(CAD出力)			出力用紙サイズ:A1(CAD出力)					
用紙	給紙方法	モード	プリントスピード	インクコスト(700ml)	モード	プリントスピード	インクコスト(700ml)	モード	プリントスピード	インクコスト(700ml)
普通紙	ロール紙	(レベル5)	約34秒	約12円	(レベル5)	約34秒	約12円	(レベル5)	約21秒	約8円
		標準	約1.1分	約28円	標準	約1.1分	約28円	標準	約35秒	約17円
外形寸法図										

*1 最小1/2400イン치의ドット(インク滴)間隔で印刷します。 *2 最大対応用紙長はOSおよびアプリケーションにより異なります。 *3 フチなし印刷は、ロール紙のみ対応しています。 *4 Wi-Fiと有線LANは同時使用不可。 *5 Adobe Illustratorなどのポストスクリプト対応アプリケーションから、同梱プリンタードライバー(ImagePROGRAFプリンタードライバー)から出力した場合、長尺、大判の画像が正しく出力されない場合があります。その場合は、PDFファイル形式で保存し、Adobe Readerからのプリントをお試しください。 *6 Apple社OSに対応のドライバーはキヤノンホームページよりダウンロードしてください。お使いのOSによっては、一部機能制限があります。詳細はキヤノンホームページでご確認ください。また、最新の対応OSバージョンはキヤノンホームページでご確認ください。 *7 ISO7779に基づき、記載の動作環境下で測定。 *8 温度・湿度条件によっては、印刷品質の低下が起きる場合があります。 *9 USBメモリからの印刷/ダイレクトプリント等に対応しているファイル形式。 *10 本モデルは標準的接続にあたりリコトローラー用、プリンター用にそれぞれIPアドレスが必要になります。また、LANケーブルは同梱されておりません。必要に応じ、LANケーブルのご用意、HUBポートの確保をお願いします。 *11 一部ダウンロード対応のものがございます。

■印刷コスト測定環境及びインクコスト測定条件

機種名	TX-4100/TX-3100	TX-2100/TC-20/TC-20M
出力サイズ(横×縦 mm)	756mm×1,046mm	535mm×740mm
出力画像	Floor_PLAN_A0.pdf	Floor_PLAN_A1.pdf
アプリケーション	Adobe Acrobat Reader DC	
PC	OS: Windows10 Enterprise	
特記事項	プリントスピード(1枚印刷時間)には、データ処理、転送、印字前動作に要する時間を含みません。	

[CAD出力測定サンプル]

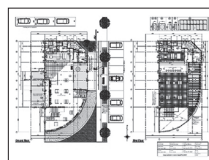

※ 実際の画像はカラー画像です。

■TC-20Mスキャナ仕様

スキャナ	TC-20M
型式	フラットベッド型
読取方式	CIS
光学解像度	1200×2400
最大原稿サイズ(原稿台)	A4/LTR(216×297mm)

仕様 (MFPソリューション)

TZ-30000 MFP	TX-4100 MFP	TX-3100 MFP	TX-2100 MFP	TM A0/ビ対応機*1+Lm36スキャナー	TM A1/ビ対応機*1+Lm24スキャナー	機種名
¥1,705,000	¥1,262,800	¥1,130,800	¥1,012,600	¥735,000(TM-355) / ¥669,000(TM-350) / ¥579,000(TM-340)	¥536,800(TM-255:スタンド別) / ¥470,800(TM-250:スタンド別) / ¥427,800(TM-240:スタンド別)	本体価格(税別)
1,581×762×1,281mm	1,672×766×1,422mm	1,469×766×1,422mm	1,189×766×1,422mm	1,285×756×1,297mm	978×756×1,297mm	外形寸法(W×D×H) (バスケッ閉時)
約217kg	約139kg	約129kg	約111kg	約72.1kg(TM-355/TM-350)、 約67.5kg(TM-340)	約60.8kg(TM-255 / TM-250:SD-26装着時)、 約57.2kg(TM-240:SD-24装着時)	本体重量
MBK×5,120ノズル,BK/C/M/Y各2,560ノズル						プリントヘッド(ノズル数)
合計15,360ノズル						
2,400×1,200dpi						最高解像度
各色330ml/700ml (混在可能。初期同種インクは MBK:330ml, BK/C/M/Y:160ml)	各色160ml/330ml/700ml (混在可能。初期同種インクは330ml)	各色160ml/330ml/700ml (混在可能。初期同種インクはMBK:330ml,BK/C/M/Y:160ml)		TM-355/TM-350/TM-255/TM-250:各色130ml/300ml (初期同種インクはMBK:130ml,BK/C/M/Y:90ml) TM-340/TM-240:各色55ml (初期同種インクはMBK:80ml,BK/C/M/Y:55ml)		容量
チューピング方式(サブタンク付き/印刷中のインク交換が可能)						
手差し(カット紙)、ロール紙ダブル給紙 (印刷中に未使用側のロール紙交換可能)	手差し(カット紙)、 ロール紙(オプション装着時はダブルロール給紙可能)		手差し(カット紙)、 ロール紙			
最小203.2mm~最大18mm	最小101.6mm~最大18mm		最小203mm~最大18mm			
最小203.2mm~最大610mm	最小203.2mm~最大1,600mm		最小279mm~最大1,600mm			
最小203mm~最大917mm (36inch/A0/ビ)	最小152.4mm~最大1,118mm (44inch)	最小152.4mm~最大917mm (36inch/A0/ビ)	最小152.4mm~最大610mm (24inch/A1/ビ)	最小203mm~最大917mm (36inch/A0/ビ)	最小203mm~最大610mm (24inch/A1/ビ) TM-240のみカット紙最小210mm	対応用紙幅
±0.1%						
SG Raster, HP-GL/2, HPRTL, PDF*3, JPEG*3			SG Raster, HP-GL/2, HP RTL, PDF(TM-355/TM-255のみ)*3, JPEG*3, CALS G4			
175mm	170mm		150mm			
AC100~240V 50/60Hz						
動作時157W以下、 スリープ時2.0W以下	動作時116W以下、 スリープ時2.0W以下	動作時115W以下、 スリープ時2.0W以下	動作時87W以下、 スリープ時2.0W以下	動作時約69W (TM-355)、約65W (TM-350/TM-340)、 約64W (TM-255)、約62W (TM-250)、 約59W (TM-240)、スリープ時約1.6W		消費電力
VCCIクラスB情報処理装置、国際エネルギー省プログラム、グリーン購入法、エコマーク						
A0/ビ(36インチ)		A1/ビ(24インチ)		A0/ビ(36インチ)		A1/ビ(24インチ)
CIS方式(シートスルータイプ)/シングルセンサーテクノロジー						
1,200dpi			600dpi			
150~914mm		158~610mm		150~914mm		160~610mm
150~965mm		158~660mm		152~965mm		158~660mm
0.07~1.0mm			0.07~0.8*4mm			
前面給紙、排紙は前面、後面選択可						
±0.1%			±0.2%			
154.2mm/秒		154.2mm/秒		25.4mm/秒		
330.2mm/秒		330.2mm/秒		76.2mm/秒		
スキャナー:USB3.0 コントローラー:USB2.0、USB3.1、100/1000Base-TX				USB2.0、USB3.1、100/1000Base-TX		
15.6インチ カラー液晶タッチパネルモニター				3.5インチ カラー液晶タッチパネルモニター		
搭載(タッチパネル一体型)				なし(スキャナー組み込み)		
8GB		8GB		—		
250GB SSD		250GB SSD		—		
SmartWorks MFP				Scanアプリ*6		
1,056×251×156mm		751×251×156mm		1,238×146×131mm		935×146×131mm
7.8kg		5.8kg		約8.0kg		約6.1kg
AC100~240V 50/60Hz				AC100V 50/60Hz		
動作時23.3W以下、スリープ時0.2W以下				動作時17.5W以下、スリープ時0.6W以下		
動作時50.1W以下、スリープ時1.7W以下				—		
スキャナー本体、タッチパネル一体型コントローラー、アクセサリキット、 取付金具一式、原稿ガイド1セット、ペーパーリターンガイド、キャリブレーションシート、 クイックスタートガイド、USB3.0ケーブル(2m)、電源アダプター×2、電源ケーブル				スキャナー本体、スキャナー用リターンガイド、キャリブレーションシート、 原稿ガイド1セット、卓上用スタンド1セット、タッチペン、 Scanアプリ/ユーザーガイドCD-ROM、ネットワークケーブル(2m)、 電源アダプター(2m)、電源コード、クイックスタートガイド		
VCCIクラスA情報処理装置、国際エネルギー省プログラム、CE、FCC、RoHS、グリーン購入法				VCCIクラスA情報処理装置、国際エネルギー省プログラム、 CE、FCC、グリーン購入法		
15.24m (全カラーモード、TIFF形式/〜200dpi時)				2,768mm		
カラー/グレースケール/白黒二値						
PDF(シングル/マルチ)、PDF/A、TIFF、JPEG、DWF				USBメモリ:TIFF、JPEG*6、PDF*6、マルチページPDF*6、PDF/A*6 ネットワーク上のPC*6:TIFF、JPEG、PDF、TIFF G4、マルチページPDF、PDF/A		
ローカルフォルダー、USBメモリ、クラウドストレージ*7、Windows共有フォルダー*8、FTP*8				USBメモリ、ネットワークPC指定フォルダー*9		
USB3.0				Hi-Speed USB2.0(128GBまで)		
中央				—		
対応				—		
1~500%、1%単位指定可能				25%~432%		
対応				—		
細線強調、自動回転、自動特消し				自動特消し		
対応(スワイプ/ピンチ操作など可能)、スキャンフンス				—		
水平基準点指示				—		
矩形指定(基準点・4辺位置調整)				—		
カラー、明るさ、コントラスト、ガンマ、シャープネス、白黒ポイント、レンドラミングインテント、色反転				明るさ補正、白/黒濃度補正		
汎用/ユーザー別登録可能、標準でカラー両面、カラー地図、白黒地図(青焼き)等12件搭載				—		
管理者/パワーユーザー/ユーザー(合計20アカウントまで)				—		

*1 対応機種はTM-355/TM-350/TM-340/TM-255/TM-250/TM-240です。これら以外の機種には対応していません。 *2 最大対応用紙長はOSおよびアプリケーションにより異なります。 *3 USBメモリからの印刷および
ダイレクトプリントで対応するファイル形式。 *4 厚い用紙は柔軟性があるため、サポートが必要な場合があります。一部の用紙は低速でスキャンする必要があります。 *5 [TZ-30000 MFP/TX-MFPシリーズ]カラーコピー時:200dpi、
グレースケール/モノクロ スキャン・コピー時:200dpi [TM-MFPシリーズ] スキャン時:200dpi、コピー時:300dpi。 *6 同梱の専用ソフトウェア (Scanアプリ) (対応OS: Windows 10 (32bit/64bit) Windows11)がインストールされ
たPC(同一セグメント上に最大9台まで宛先登録可能)が必要。 *7 別途WebDAVに対応したクラウドストレージの契約が必要です。 *8 ユーザーアカウント管理モード時のみ設定可能。 *9 スキャン1回につき、送信宛先は1件のみ(Scanアプリ
で保存先フォルダを登録したPC)指定可。同一PC内の複数フォルダ登録と複数宛先への同時送信は不可。

NETEYE(ネットアイ)は、インターネットを利用し、プリンターの快適な使用環境を提供する無料の法人向けサービスです。
エラーや紙づまり等の情報をネットアイセンターへ自動通知することで、万が一トラブルが起きた際の速やかな対応を可能にします。



モニタリングサービス

エラーやジャムが発生した際、ネットアイセンターからお客様先へ電話連絡。状況を確認し、復旧サポートを行います。
電話サポートと必要に応じてサービス手配^{※1}を行います。

※1:サービス手配は、別途料金が発生する場合があります



稼働状況Web確認サービス

プリンターの稼働状況を専用ポータルサイト上で確認することができます。お客様自身が、サイトにアクセスし閲覧することが可能です。各拠点の稼働状況や印刷枚数の一元管理・コスト分析を可能にします。

プリンターの管理負荷が軽くなるさまざまなサービスを提供
お申し込みはカスタマープレミアアサイトから
canon.jp/biz-regists



ご購入後のお客様へ

充実のサポートサービスをご用意しています。

サポート情報

ホームページでは、「Q&A検索」や「簡単操作ガイド」などのサポート情報を提供しています。
さらに、最新のドライバーやマニュアルを自由にダウンロードできるサービスもご用意しています。



詳しくは、canon.jp/imageprograf サポートメニューをご覧ください。

機器登録のお願い

ご購入いただきました対象製品について、機器情報を登録いただくことで、お買い上げから1年間または半年間の無償保証サービスを提供いたします。

詳しくは、canon.jp/biz-regists をご覧ください。

使用済みインクタンク回収のご案内

お客様のご都合に合わせて、回収方法をお選びいただけます。

集合回収専用箱による回収

使用済みインクタンクの数が多いお客様には、
集合回収専用箱(無料)をご用意させていただいております。
集合回収専用箱がいっぱいになりましたら、
集合回収専用箱同梱の
着払い伝票を使って
ご返送いただけます。

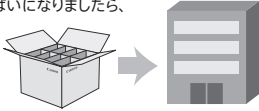

詳しくはこちらをご覧ください。canon.jp/recycle

ベルマーク運動による回収

ご使用済みのインクタンクを学校単位で集めていただき
これを回収することによりベルマーク点数が付与されます。
この運動はベルマーク教育助成財団に
登録されている学校のみが対象となります。



詳しくはこちらをご覧ください。canon.jp/ecology

オフィスの省エネや環境問題にも配慮しています。



省エネルギー基準をクリアし「ENERGY STAR®」に対応



グリーン購入法に適合



環境安全に取り組み「プリンタエコマーク」取得



EU RoHS指令に適合

キヤノン純正インクタンクのご使用をお勧めします

キヤノン純正インクタンクは、キヤノン大判プリンターの印刷システムを支える重要な機構の一部として、プリンター本体とともに一体として開発されたものであり、研究開発活動によって実現した高度な技術が集約されています。プリンターの性能を維持し快適な出力環境を得るために、キヤノン純正インクタンクのご使用をお勧めします。

キヤノン純正インクタンク以外のインクタンク(インクを再充填した再生品を含む)の使用を原因とするプリンター本体の不具合につきましては、無償保証期間内または保守契約期間内であっても、保証書または保守契約に基づく修理は実施いたしません。別途、有償での対応となりますので、ご使用にあたりましてはこの点にご留意ください。

購入前のご注意

●最高の機能・性能を得るために、最新のファームウェアとプリンタードライバーをキヤノンホームページよりダウンロードしてご利用ください。●良好な印字品質を維持するため、プリントヘッドのクリーニングなどで全色のインクを消費します。●印刷する用紙の種類によって、色の再現範囲や発色等が異なるため、色味が異なる場合があります。●本プリンターで出力した印刷物は、屋外屋内を問わず、高湿度な場所での掲示はインクが流れ落ちる場合がありますので、ご注意ください。●顔料インクを使用してフォト系の用紙やフィルム系の用紙に出力した場合、乾燥した後も、爪などでこするとインクが割れる場合があります。●本プリンターには、インターフェイスケーブルは付属していません。●本商品ならびに関連する消耗品、オプション品、サービス業務につきましては、別途消費税がかかりますので、ご了承ください。●消耗品および弊社の定める定期交換部品(作業代金含む)は、無償保証の対象外です。●本プリンターの保守サービスのために必要な補修用性能部品の最低保証期間は、製品の打ち切り後7年間です(補修用性能部品とは、その製品の機能を維持するために必要な部品です)。●Adobe Illustratorなどのポストスクリプト対応アプリケーションから出力する場合は、オプションのソフトウェアRIPをご使用ください。imagePROGRAFプリンタードライバーから出力した場合、長尺・大判の画像が正しく出力されない場合があります。また、ソフトウェアRIPは、ポストスクリプト対応アプリケーションソフトからの出力時のみご利用ください。●お客様のご使用環境によっては、正しく出力されない場合があります。●着色された用紙や模様が印刷された用紙、透過性のある用紙やフィルムなどは使用できない場合があります。●その他購入前のご注意は、キヤノンイメージングプログラムのホームページをご確認ください。

●環境保護のため、インクタンクおよびメンテナンスカートリッジの回収にご協力ください。●プリントヘッド、カッターなどは地域のルールに則って適切に廃棄してください。●記載の内容に関しては、将来予告なく変更する場合があります。●Microsoft、Windowsは米国Microsoft Corporationの米国およびその他の国における登録商標または商標です。●Microsoft Officeは、米国Microsoft Corporationの米国及びその他の国における登録商標です。●Macは、米国およびその他の国で登録されているApple Inc.の商標です。●Adobe、PostScript(ポストスクリプト)、Photoshop、Adobe Illustratorは、米国アドビシステムズ社の登録商標または商標です。●iOSは、米国および他の国々で登録されたCiscoの商標であり、ライセンスに基づいて使用しています。●Androidは、Google Inc.の登録商標または商標です。●その他、記載されている会社名及び商品名は、各社の商標または登録商標です。●紙幣、有価証券などをプリンターで印刷するとその印刷物の使用如何にかかわらず、法律に違反し、罰せられます。関連法律・刑法第148条、第149条、第162条・通貨及証券模造取締法第1条、第2条等。●著作権の目的となっている書籍・音楽・絵画・版画・地図・映画・図面・写真などの著作物は法的に、また家庭内その他これに準ずる限られた範囲内で使用するためにコピーする以外には、禁止されています。●カタログに使用した画面及びプリントサンプルは、一部ハメコミ合成です。●教育現場での著作物の複製については著作権法第35条第1項 その他著作権法上の制限がありますのでご注意ください。

カタログ情報は更新されている場合があります。最新のカタログはホームページよりダウンロードできます。



●最新のカatalogダウンロードはこちら
<https://cweb.canon.jp/pdf-catalog/imageprograf/index.html>

製品に関する情報はこちらでご確認いただけます。



キヤノン imagePROGRAF 商品サイト

canon.jp/imageprograf



キヤノンお客様相談センター

大判プリンター (imagePROGRAF) **0570-08-0063**

受付時間(平日)9:00~17:00(土・日・祝日および年末年始弊社休業日は休ませていただきます。)

※ナビダイヤルをご利用いただけない場合は、03-6634-4411をご利用ください。

※受付時間は予告なく変更する場合があります。あらかじめご了承ください。

Canon キヤノン株式会社
キヤノンマーケティングジャパン株式会社

〒108-8011 東京都港区港南2-16-6 CANON STOWER



安全にお使い
いただくために

●ご使用前に取り扱い説明書をよくお読みの上、正しくお使いください。
●表示された正しい電源・電圧でお使いください。

●お求めは当店で

2023年11月現在