

Canon

ドキュメントスキャナー総合カタログ

 imageFORMULA



ビジネスの効率を高める、
キャノンのドキュメントスキャナー。

SPEED UP YOUR BUSINESS



High-end Model

ハイエンドモデル

High-end

各種システムに連動した
スキャンソリューションの構築も可能な
ハイエンドモデル

たとえばOCRシステムと連動した顧客管理システムなど、
各企業に最適なスキャンソリューションの構築を支援。
高度な搬送性能と大容量給紙により、帳票処理はもちろん、
入学願書や各種申込書などの効率のよい大量スキャンが可能です。
ビジネスの最前線で、業務効率化を促進します。

▶ おすすめ機種

DR-X10C P03

DR-G2140 P04

DR-G2110 P04

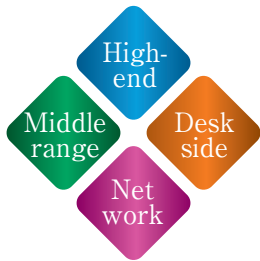

ハイエンドからデスクサイド、ネットワーク活用まで、
幅広いニーズに的確に応える4つのカテゴリ。

Network Model

ネットワークモデル

Net work

スキャナーのグループ共有や、
PCレスでのスキャン&送信を実現する
ネットワークモデル

PCを使うことなく、スキャナー本体の操作で
直接ネットワークを通してPCや共有サーバーにデータ保存が可能。
拠点間の文書送信業務や、複数PCでのスキャナー共有、
操作ミスのないセキュアなシステム構築を可能にし、
ビジネスに新しいスキャンフローを提供します。

▶ おすすめ機種

DR-S250N P07

DR-S150 P09

DR-S130 P09

ScanFront 400 P06



Middle range Model

ミドルレンジモデル

Middle
range

オフィスの規模に応じて定型書類から厚みのある書類の整理までできるミドルレンジモデル



優れた機能性と操作性、省スペース性を兼ね備え、ビジネスの効率化をサポート。企画書や製品資料、各種帳票など多彩な原稿に対応します。また、書類棚で眠っている資料などを電子化すれば、ドキュメントをより効果的に活用できると同時に、オフィススペースの有効活用にもつながります。

▶ おすすめ機種

DR-6030C P05

業務への対応力で選ばれる、キヤノンのドキュメントスキャナー



imageFORMULA

Desk side Model

デスクサイドモデル

Desk
side

ビジネスニーズに応える高機能を使いやすいコンパクト設計で実現したデスクサイドモデル

デスクの近くに設置して、日常業務における多彩なドキュメントをすばやく手軽にスキャン。

ビジネスに活かせる安定したパフォーマンスを、ヘビーユースにも応える高耐久設計で、コンパクト&リーズナブルに実現しました。

スキャン頻度の高い、さまざまな部署やグループのニーズに応えます。

▶ おすすめ機種

DR-M1060II P11

DR-C240 P12

DR-M140II P11

DR-C230 P12

DR-M260 P12

DR-F120 P13



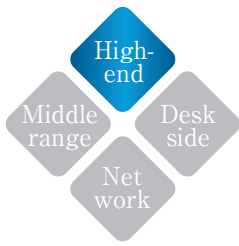

各種システムに連動したスキャンソリューションの構築

スキャン性能を追求した
ハイスペックのフラッグシップ機

DR-X10C

本体標準価格 1,880,000円(税別) 商品コード:2417B001

A3

カラー130枚/分 白黒130枚/分
※A4ヨコ・200/300dpi時。
カラー100枚/分 白黒100枚/分
※A4タテ・200/300dpi時。

Performance

リタード方式	超音波重送検知	半折りスキャン
ステイブル検知	画像処理チップ	排紙ブレーキ

Quality

用紙サイズ自動検知	斜行補正	白紙スキップ
文字向き検知	バインダー穴消し	テキストエンハンスメント
モアレ除去	裏写り/地色除去	赤・緑・青強調機能
ドロップアウトカラー	黒枠消し	マルチストリーム

Usability

カラー・白黒自動判別	ジョブボタン	本体操作パネル
左右独立可動給紙ガイド	ペリフィスキャンモード	カウントオンリーモード
三次元色空間補正	自動シェーディング	バーコード2Dコード検知

特長的な機能

分離アクティブトルク制御	ダストフリースキャン	背景色選択
リトライ機能	トラブル警報	USB連動スイッチ

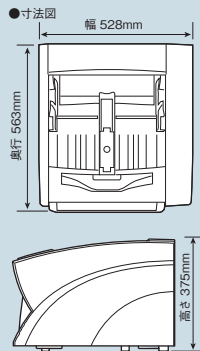

商品サイトへ



RoHS
対応

紙粉によるスキャン画像の劣化を防ぐ

「ダストフリースキャン」

大量の書類をスキャンしても、画像劣化の要因となる紙粉の影響を最小限にするための多様な機能を搭載しています。

- 1 ブロワー** 上下センサーガラス付近に風を送り、ほこり・紙粉などを排除。ブロワーはセンサーユニットと一体化され、搬送中は風を吹き続けます。
- 2 ワイパー** 白/黒背景ローラーに、ブラシ状のワイパーを設置。原稿1枚搬送ごとに白/黒背景ローラーが1回転し、センサーガラス上のほこり・紙粉などを除去します。
- 3 紙粉回避機能** 最初にセンサーがガラス上の紙粉をチェック。スキャン時には、紙粉のない位置までセンサーが移動し、より高画質な画像の読み取りを行います。

スキャン原稿に合わせて選べる

「背景色選択」

スキャン用途に応じて、画像の背景色を白と黒から選択することができます。白の場合、薄紙原稿に文字強調を行った際のノイズの低減など、黒の場合は、原稿の裏写りを低減するなどの効果があります。

- 4 背景ローラー** 読み取りセンサーの対面にあるプラテンローラーがスキャン時の背景板となっています。これが回転することで、スキャン時の背景色が切り替わります。

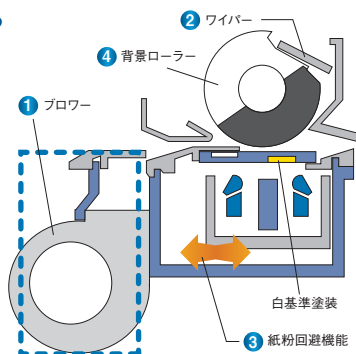

原稿種類に応じて分離力を調整できる

「分離アクティブトルク制御」

分離ローラーの回転数とトルク値をモーターで制御。スキャンする原稿の種類に応じて、5段階の分離力を設定することができます。帳票類の薄手の原稿に適した低いトルク設定やカラー原稿・厚手の原稿に適した高いトルク設定など、原稿種類を問わず、より確実な搬送性能を実現します。5段階の分離トルクは、本体操作パネル上から容易に設定することが可能です。

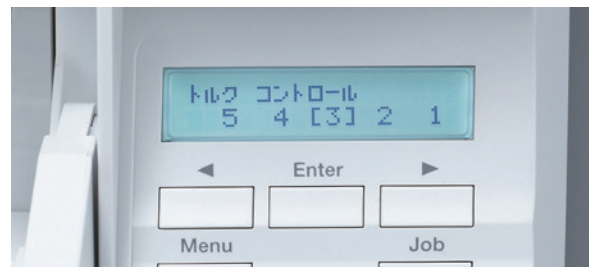

「分離アクティブトルク制御」設定

も可能なハイエンドモデル

優れた搬送性能、高速・高画質スキャンで
業務の生産性を高めるハイエンドスキャナー

DR-G2140 DR-G2110

本体標準価格 1,120,000円(税別)
商品コード:3149C001

本体標準価格 840,000円(税別)
商品コード:3150C001

A3

カラー140枚/分 白黒140枚/分
※A4ヨコ・200/300dpi時。
カラー110枚/分 白黒110枚/分
※A4タテ・200/300dpi時。

A3

カラー110枚/分 白黒110枚/分
※A4ヨコ・200/300dpi時。
カラー90枚/分 白黒90枚/分
※A4タテ・200/300dpi時。

Performance

3つの給紙モード	プレ分離	フラット搬送
リタード方式	超音波重送検知	半折リスキャン
ステイブル検知	画像処理チップ	排紙ブレーキ
DFR		

Quality

用紙サイズ自動検知	斜行補正	白紙スキップ
文字向き検知	バインダー穴消し	アクティブスレッシュولد
テキストエンハンスメント	モアレ除去	裏写り/地色除去
赤・緑・青強調機能	ドロップアウトカラー	黒枠消し
マルチストリーム	背景スムージング	文字/線の太さ補正

Usability

カラー/モノクロ自動判別	ジョブボタン	本体操作パネル
左右独立可動給紙ガイド	ペリフェイスキョウモード	カウントオンリーモード
三次元色空間補正	自動シェーディング	ネットワークスキャン
バーコード/2Dコード検知	パッチコード検知	

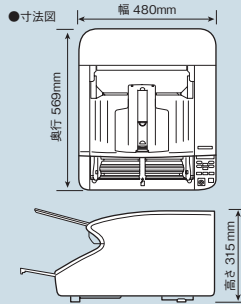

商品サイトへ



搬送の信頼性を高める「フラット搬送」&「プレ分離」 原稿の紙質に合わせて選択できる「3つの給紙モード」

搬送路をフラットにすることにより、薄紙原稿の搬送をより安全に行えるようになりました。また、重送と原稿破損の抑止効果を高めるために①フィードローラーと原稿の接点部分には分離パッドを装備して「プレ分離」を行います。②次にリタードローラーで分離を行い、2ヶ所での分離チェックを行います。

さらに、3つの給紙モードを搭載。薄紙や分離しにくい紙など、原稿の種類に合わせて給紙方法を選択することができます。

■各給紙モード 対応紙種 (イメージ図)

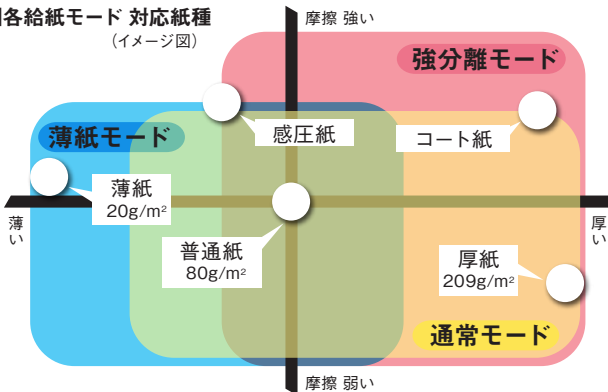

新しい二値化技術「アクティブスレッシュولد」搭載

白黒で連続スキャンする際に、ページ毎に明るさなどを自動調整して最適な画像を生成します。そのため、原稿に合わせて設定を変更する手間がなく、さまざまな原稿を一度に読み取ることができます。文字の薄い原稿や、複写原稿のようにシワや汚れが生じた原稿でも、きれいに再現します。

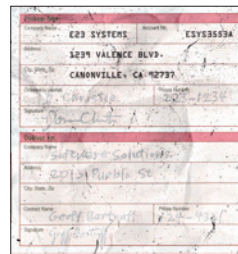

有線LAN接続によりネットワークスキャンに対応

ネットワーク上の複数のパソコンで、スキャナーを共有することができます。同梱のソフトウェア「CaptureOnTouch Pro」を使用して、スキャンデータを指定のフォルダーに保存したり、Eメールに添付したりすることができます。

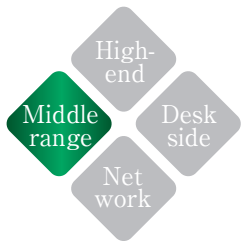

オフィスの規模に応じて定型書類から厚みのある書類の整理までできるミドルレンジモデル

A3対応と優れた省スペース性を両立した
毎分80枚のデスクトップスキャナー

DR-6030C

本体標準価格 598,000円(税別) 商品コード:4624B001

A3

カラー80枚/分 白黒80枚/分

※A4ヨコ・200dpi時。

カラー60枚/分 白黒60枚/分

※A4タテ・200dpi時。

Performance

リタード方式 超音波重送検知 Uターン排紙/ストレート排紙

Quality

用紙サイズ自動検知 斜行補正 白紙スキップ

文字向き検知 バインダー穴消し テキストエンハンスメント

モアレ除去 裏写り/地色除去 赤・緑・青強調機能

ドロップアウトカラー 黒枠消し マルチストリーム

Usability

カラー・白黒自動判別 三次元色空間補正 自動シェーディング

●寸法図

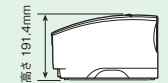
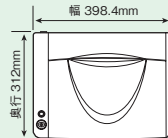

商品サイトへ



多彩に活躍する「コンパクト設計&高耐久」

A3対応機ながら、全幅40cmを切るコンパクト設計を実現。オフィスのスペースの有効活用を促進し、さまざまなスキャンニーズに応えます。また、高耐久性により、日々の膨大な書類の処理も特定の時期に集中するスキャンも軽快にこなします。

作業効率を高める「フロントオペレーション」

前面から給紙したスキャン原稿を、前面上部のトレイに排出する「Uターンパス」を採用。フロントオペレーションにより、効率のよい作業が行えます。しかも、優れた耐久性に加え、最大100枚までの大量給紙が可能なので、大量の連続スキャンも快適にこなします。

サイズや紙厚の異なる原稿の混載に対応

ビジネスで使用されるサイズの異なる普通紙はもちろん、発注書や納品書などの薄紙や名刺など、多様な原稿に対応。用紙の種類やサイズごとに選別する必要がなく、ADFで一括して読み取ることが可能です。高速読み取り性能に幅広い用紙搬送力を加え、よりスピーディーでスムーズなスキャンを実現します。

大量原稿もすばやく快適に高速スキャン

カラー、グレー、白黒ともに、A4ヨコ・200dpiなら毎分80枚、A4タテ・200dpiなら毎分60枚で読み取ります。両面原稿も片面原稿と同速で読み取れるので、両面原稿の大量スキャンもスピーディーです。

「ストレート排紙」への切り替えてカード類にも対応

背面カバーを開けるだけで、Uターン排紙をストレート排紙*1に切り替えることが可能。厚紙や、運転免許証などのカード類*2の読み取りを実現することで、活用の幅を広げます。

*1 複数枚のストレート排紙スキャン時は、排紙順が逆転します。
*2 エンボス(浮きだし)付カードは対象外となります。

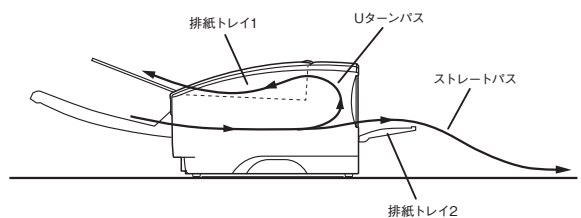

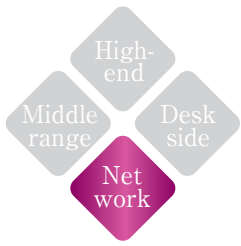

スキャナーのグループ共有や、PCレスでのスキャン&送信を実現するネットワークモデル

ワンタッチ操作&柔軟なカスタマイズ 使いやすく進化するネットワークスキャナー ScanFront 400

本体標準価格 240,000円(税別) 商品コード:1255C001

A4

●寸法図

カラー45枚/分 白黒45枚/分

※A4タテ・200dpi時。

Performance

リタード方式	超音波重送検知	半折リスキャン
DFR		

Quality

用紙サイズ自動検知	斜行補正	白紙スキップ
文字向き検知	テキストエンハンスメント	影消し機能
裏写り/地色除去	ドロップアウトカラー	背景スムージング
文字/線の太さ補正	赤・緑・青強調機能	

Usability

本体操作パネル	有線LAN	カラー・白黒自動判別
リトライ機能		

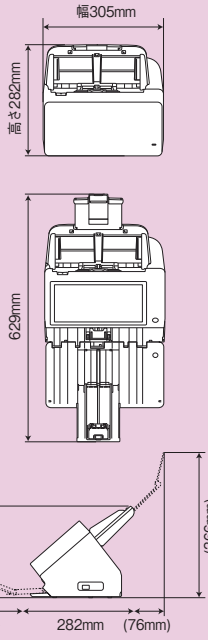

商品サイトへ



タッチ操作で電子化&送信を実現する「6つのスキャン機能」

10.1インチ大画面タッチパネルを搭載し、PCを使わずに直感的なタッチ操作で文書をスキャンし、ネットワークを介したデータ送信までPCレスで行えます。送信前に生成データのプレビューやファイルサイズなどの確認も可能です。スキャン機能は6種類から選択できます。



Scan to Mail

スキャンデータをメール送信

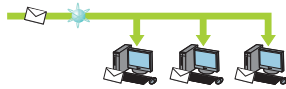

メールにスキャンデータを添付して送信します。送信先はアドレス帳から手軽に選択でき、複数の相手に一斉送信することも可能。送信前に画像や宛先の再確認を促し、誤送信を予防します。※SMTP対応のメールサーバーが必要です。

Scan to FTP

FTPサーバーへアップロード

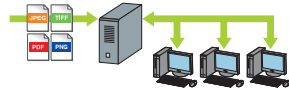

アドレス帳から指定したネットワーク上のFTPサーバーにスキャンデータを保存できます。各PCからFTPサーバーへアクセスすれば、社内でスムーズにスキャンデータを共有可能です。

Scan to FAX

ネットワークを介してFAX送信



アドレス帳で選択した宛先に、スキャンした画像をFAXサーバー経由でFAX送信できます。プロバイダーを利用したインターネットFAXにも対応。簡単な操作でセキュアにデータを送信でき、FAXの代替機としても活用できます。※SMTP対応のFAXサーバー、またはFAXサービスが必要です。

Scan to Folder

PC・サーバーの共有フォルダーに保存



ネットワーク上のPCやサーバーの共有フォルダーにスキャンデータを保存できます。Windowsに標準対応のSMBプロトコルを使用してデータを送信でき、情報共有・情報活用幅を広げます。

Scan to USB Memory

接続したUSBメモリーに保存



本体に接続したUSBメモリーにスキャンデータを直接保存できます。USBメモリー内に新規フォルダーを作成したり、スキャンデータに任意のファイル名を付たりすることも可能です。※すべてのUSBメモリーの動作を保証するものではありません。

Scan to Printer

ネットワークプリンターから印刷



スキャンデータを、プリントサーバーを介さずに遠隔地にあるネットワーク上のプリンターから直接印刷できます。※FTPプリント機能に対応したプリンターが必要です。

定型業務をワンタッチで実行できる「ジョブボタン」& 操作・画面のカスタマイズ「Webアプリモード」

解像度・ファイル形式・保存先など一連の設定をまとめて登録できる「ジョブボタン」を作成し、定型スキャン業務を、ログイン後にワンタッチで実行することができます。また、「Webアプリモード」*を利用すれば、独自開発したWebアプリで本体を動作させることができ、きめ細かな操作・画面のカスタマイズや、さまざまな業務システムとの連携が可能になります。

*「Webアプリモード」*を利用するには「ScanFront 400 Webアプリケーション SDK」(有償)が必要です。



管理・設定をリモート操作で効率化する「Webメニュー」

ネットワーク上のPCから「Webメニュー」*を利用し、ジョブボタン登録などのデバイス設定や、認証機能と連携したユーザー管理・権限の設定(図内の4項目)などがリモート操作で手軽に行えます。遠隔拠点のスキャナーも「Webメニュー」*で設定が行え、管理者の負担を低減します。

*遠隔地に設定したスキャナーの管理設定には、IPアドレスの指定が必要です。

ジョブボタンのみ使用する	ログイン後にジョブボタン画面を表示します。ホーム画面からのスキャンを無効にします。
送信制限	Scan to Mail / Scan to FTP / Scan to FAX / Scan to Folder / Scan to USB Memory / Scan to Printerの6機能の使用に制限を与えます。
編集制限	アドレス帳・ジョブボタンの編集などを制限します。
使用制限	LDAPアドレス帳の使用を制限します。

【マイジョブボタン画面】

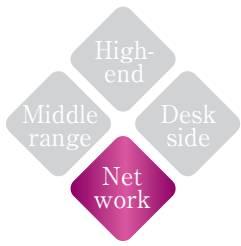

スキャナーのグループ共有や、PCレスでのスキャン&

PCレス・スキャンや、グループ共有が可能で
画像処理機能を強化した有線LAN対応モデル

DR-S250N **NEW**

本体標準価格 105,000円(税別) 商品コード:6383C001

A4

カラー**50枚/分** 白黒**50枚/分**

※A4タテ・200dpi時。

Performance

リタード方式	超音波重送検知	半折りスキャン
DFR		

Quality

用紙サイズ自動検知	斜行補正	白紙スキップ
文字向き検知	アクティブレッシュールド	モアレ除去
裏写り/地色除去	ドロップアウトカラー	マルチストリーム
背景スムージング	文字/線の太さ補正	有彩色強調機能

Usability

本体操作パネル	有線LAN	カラー・白黒自動判別
バーコード/2Dコード検知	ドライバレススキャン	ジョブボタン

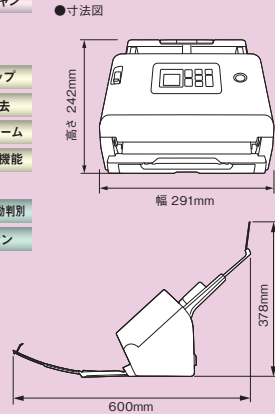

商品サイトへ



文字とイラストで操作をサポートする「有機ELディスプレイ」

ジョブやメニューの表示に加えて、トラブル発生時の対処方法をイラスト表示できる「有機ELディスプレイ」を搭載。ユーザビリティの向上とダウンタイムの削減を支援します。



【文字だけでなくイラストが表示できる有機ELディスプレイ】

カラー・白黒ともに毎分50枚の高速スキャン

カラー・白黒/グレースケールともに片面50枚/分、両面100面/分(A4タテ・200dpi時)の高速読取りが可能です。両面スキャン時も、一度の搬送で原稿の表裏を同時に読み取るため、スピードを落とすことなく快適にスキャンが行えます。

画面表示内容を変更できる「UIカスタマイズSDK」

「UIカスタマイズSDK」により、画面コンテンツの一部非表示や、業務フローに合わせた初期画面の表示、自社のロゴ/任意のメッセージ表示など、画面表示内容のカスタマイズが可能です。

※「UIカスタマイズSDK」は2024年2月提供開始予定。

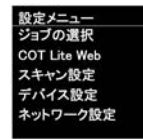

【コンテンツを非表示に】



【よく使うジョブを保存】



【会社のロゴを表示】

有線LAN接続によりネットワークスキャンに対応

有線LAN、USBの2つのインターフェースに対応し、ネットワーク接続により複数のパソコンでスキャナーを共有できます。ネットワーク上のPCから「CaptureOnTouch Pro」でスキャンできるほか、本体パネルからジョブを選択してスキャンを実行することも可能です。また、ウェブブラウザを用いたドライバレススキャンにも対応しています(P8「CaptureOnTouch Lite Web」参照)。

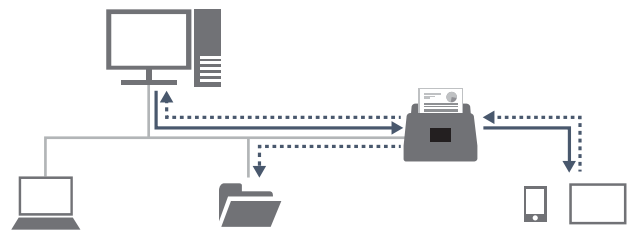

送信を実現するネットワークモデル

領域OCRなどに対応する「背景塗りつぶし機能」

原稿の背景を黒く塗りつぶす「背景塗りつぶし機能」を搭載。OCR処理や原稿角折れ検知のために、黒背景画像が必要となる様々なシステムに適応します。領域OCRに適した「原稿を囲む四角形の外側を黒で塗る」と、原稿の欠けや角折れの検知に適した「背景領域を黒で塗る」、2つの設定から選択可能です。

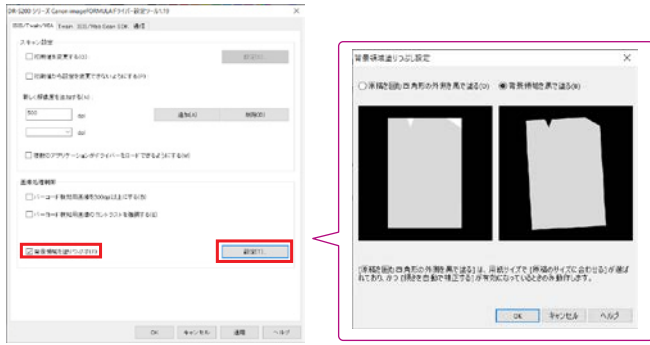

薄いカラー文字に対応する「有彩色強調」

マーカーのメモ書きなど、カラーの文字の可読性を損なわない「有彩色強調」が行えます。書き込み色に応じて強調色の設定を変えることなく、また、複数色の書き込みのある原稿にも効率よく対応できます。

※原稿によって強調結果に差が出る場合があります。



写真の再現性と文字の可読性を両立する「写真入り文書モード」

写真の色つぶれを抑えながら、文字の読みやすさを損なわない「写真入り文書モード」を搭載しました。写真と文字の混在する原稿をスキャンする際に、写真の再現性と文字の可読性を両立させます。

- 【通常のスキャン画像】 文字をくっきり再現するが、写真部分のコントラストは強くなる
- 【写真入り文書モード】 文字がくっきりし、写真もオリジナルに近いコントラストで再現
- 【写真モード】 写真のコントラストには優れるが、文字は薄くなる

【通常のスキャン画像】



【写真入り文書モード】



【写真モード】

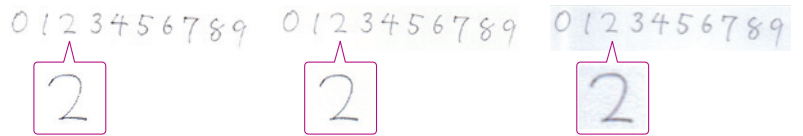

ジョブ・ユーザー情報をサーバーで集中管理し、業務システムとの連携を実現

専用のサーバーソフト「COT Admin」は、ジョブ/スキャナー/ユーザー/カードIDの情報を集中管理し、業務システムとDR-S250N、DR-S150をダイレクトに繋ぎ、効率的なスキャンフローを実現します。「COT Admin」を使用することで①「ジョブの管理と配信」、②「ユーザー認証」、③「プッシュスキャンの拡張」といった機能拡張を実現します。

※「COT Admin」はDR-S250N、DR-S150に対応。
※詳細はP10を参照ください。

ドライバーレススキャンを実現する「CaptureOnTouch Lite Web」

ソフトウェアをインストールすることなく、PCやスマートデバイスでスキャンできます。スキャンするデバイスを選ばず、多様なOSに対応し、スキャナーの共有も手軽に。これからの働き方に応えながら、ソフトウェア管理の負荷を低減します。

①PCで



スキャナーと同じネットワークに接続したPCのブラウザでスキャナーのIPアドレスを入力することで、ブラウザからスキャンを実行し、PCへの保存が行えます。スキャナー導入時のPCへのソフトウェアインストールや、OSのバージョン変更時のソフトウェアアップデートも不要。管理業務の手間を削減します。

②スマートデバイスで

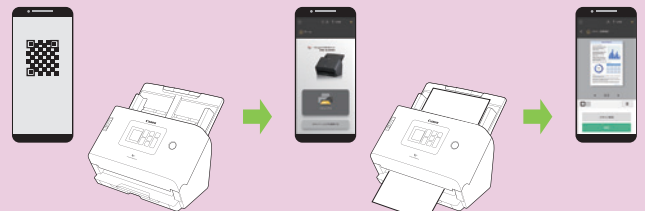

スキャナーと同じネットワークに接続したスマートデバイスで本体に表示されるQRコードを読み込むことで*、ブラウザからスキャンを実行し、スマートデバイスに保存できます。シェアオフィスでのスキャナー共有や、出張先での資料のスキャンなども簡単に行えます。

*ブラウザにIPアドレスを直接入力して使用することも可能です。

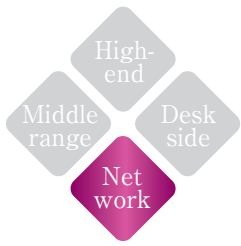

スキャナーのグループ共有や、PCレスでのスキャン&

PCレス・スキャンや、グループ共有が可能な
無線/有線LAN対応ネットワークスキャナー

DR-S150 DR-S130

本体標準価格 105,000円(税別)
商品コード:4044C001

本体標準価格 90,000円(税別)
商品コード:4812C002

A4

A4

カラー45枚/分 白黒45枚/分 カラー30枚/分 白黒30枚/分

※A4タテ・200dpi時。

※A4タテ・200dpi時。

Performance

リタード方式 超音波重送検知 半折リスキャン
画像処理チップ DFR

Quality

用紙サイズ自動検知	斜行補正	白紙スキップ
文字向き検知	アクティブレッショルド	モアレ除去
裏写り/地色除去	トロップアウトカラー	マルチストリーム
背景スムージング	文字/線の太さ補正	赤強調機能

Usability

本体操作パネル 無線/有線LAN* カラー・白黒自動判別
バーコード/2Dコード検知 *DR-S130は有線LAN接続には非対応。

●寸法図

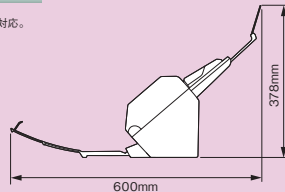
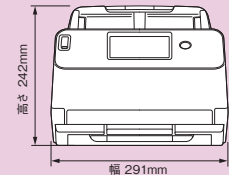

DR-S150 NFCモデル

本体標準価格 125,000円(税別)
商品コード:4044C013
JANコード:4528472109510

DR-S150 NFC オプショントレイ

本体標準価格 25,000円(税別)
商品コード:4911C001
JANコード:4528472109480



商品サイトへ



直感的な操作ができる

「4.3インチ カラーLCDタッチパネル」

見やすいカラー表示と、タッチするだけの簡単操作を実現しました。「共有フォルダー」ボタンには、「CaptureOnTouch Job Tool」を使い、本体によく使うスキャン設定をジョブとして登録可能です。「CaptureOnTouch」ボタンを使うと、同一ネットワーク上のPCにインストールされたCaptureOnTouch Proと連携し、各PC内の登録ジョブを本体パネルから選択・実行できます。

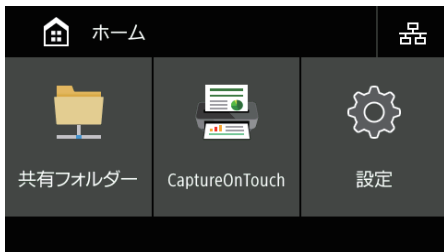

カラー・白黒ともに毎分45枚/分の高速スキャン

DR-S150は、カラー・白黒/グレースケールともに最速で片面45枚/分、両面90面/分(A4タテ・200dpi)の高速読み取りが可能です。一度の搬送で両面原稿の表裏を同時に読み取るため、スピードを落とすことなく快適にスキャンが行えます。

高速スキャン&画質向上を実現するDRプロセッサーを搭載

従来はPCにインストールしたドライバーで行っていた画像処理を、スキャナー本体に搭載したDRプロセッサーで実行することで、使用するPCの性能に依存せず、画像処理の高速化を実現しました。また、DRプロセッサーの搭載により、カラー画質の色むらが軽減、色の再現性が向上。文字のエッジ部分はくっきりと再現可能です。さらに、裏写り/地色除去機能の画質が改善され、OCR処理に適した画像を生成する際に効果を発揮します。

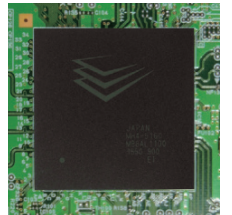

無線/有線LAN接続によりネットワークスキャンに対応

無線LAN・有線LAN・USBの3つのインターフェースに対応し、ネットワーク接続により複数のパソコンでスキャナーを共有できます。ネットワーク上のPCから「CaptureOnTouch Pro」でスキャンできるほか、本体パネルからジョブを選択してスキャンを実行することも可能です。

※DR-S130は有線LAN接続には非対応。

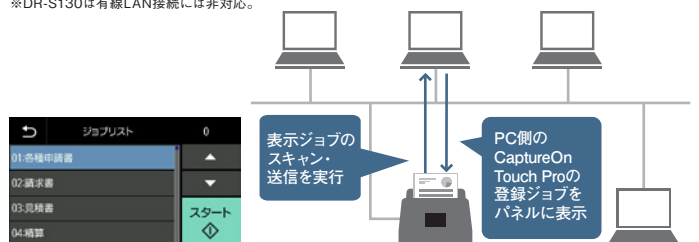

送信を実現するネットワークモデル

スモールオフィスやワークグループで、スキャナーの共有・活用が可能

無線または有線LAN*に接続し、同じネットワーク上の複数のPCで、スキャナーを共有することができます。同梱アプリケーションと連携して、①「PCレスでプッシュスキャン」、②「スマートデバイスでスキャン」、③「複数PCでスキャナーを共有」を実現します。

*DR-S130は有線LAN接続には非対応。

①PCレスでプッシュスキャン

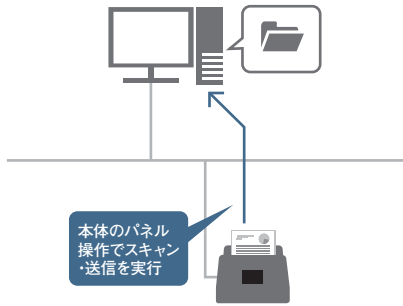

「CaptureOnTouch Job Tool」で、本体のジョブリストに設定を登録。あとは、本体パネルからジョブを選択するだけで、スキャンの実行からデータの送信まで行えます。

②スマートデバイスでスキャン

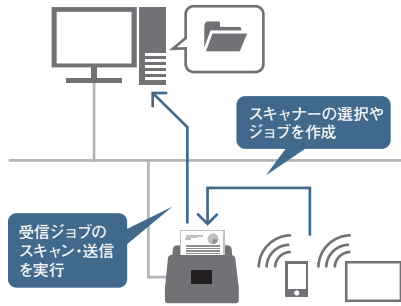

スキャナー本体にジョブを登録しなくても、スマートデバイスから「CaptureOnTouch Job Tool」を操作し、スキャナーの選択、ジョブの作成を行い、スキャンを実行できます。

③複数PCでスキャナーを共有

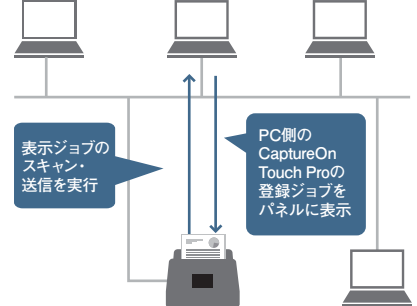

スキャナーをネットワーク上の複数のPCで共有でき、PCにインストールされた「CaptureOnTouch Pro」の「お気に入り」に登録したジョブを実行できます。

ジョブ・ユーザー情報をサーバーで集中管理し、業務システムとの連携を実現

専用のサーバーソフト「COT Admin」は、ジョブ/スキャナー/ユーザー/カードIDの情報を集中管理し、業務システムとDR-S250N、DR-S150をダイレクトに繋ぎ、効率的なスキャンフローを実現します。「COT Admin」を使用することで①「ジョブの管理と配信」、②「ユーザー認証」、③「プッシュスキャンの拡張」といった機能拡張を実現します。

*「COT Admin」はDR-S250N、DR-S150に対応。

①「ジョブの管理と配信」

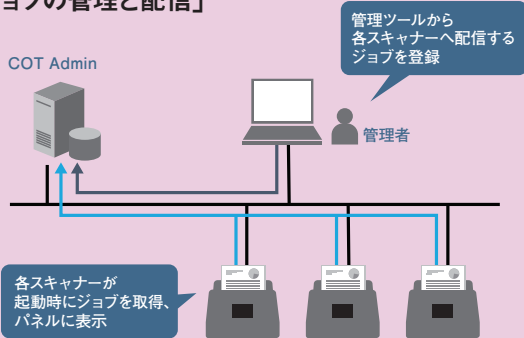

管理ツールを使用して、スキャナーの登録/削除、各スキャナーへ配信するジョブの登録/管理が可能です。タッチパネルに表示するジョブを、デバイス毎やユーザー毎に設定/管理できます。

②「ユーザー認証」

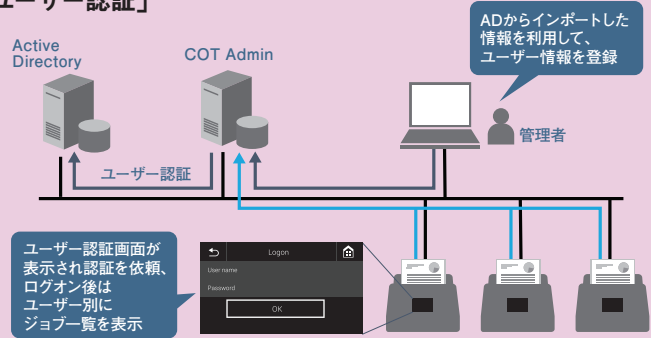

AD (Active Directory) からユーザー情報をインポートし、ADと連携したユーザー認証機能を利用できます。また、ICカード認証機能*と連携したユーザー/ジョブ管理も可能です。

*DR-S150の場合は、NFCモデルまたはNFCオプショントレイが必要です。

DR-S250Nの場合は、対応するNFCリーダーが必要。対応ICカードはMifare (Type A) とFeliCaです。

③「プッシュスキャンの拡張」

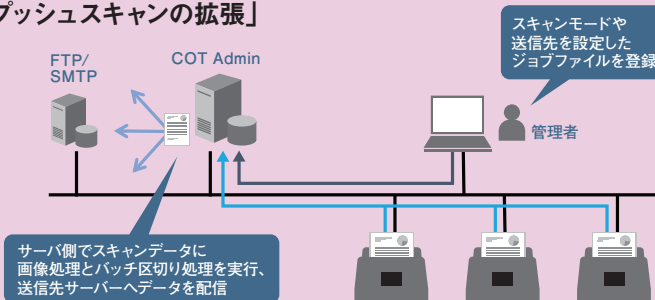

スキャンデータに対して、サーバー内で「画像処理」と「バッチ区切り処理」が行えるようになります。また、ファイルの送信先に「FTP」と「メール送信 (SMTP)」が設定可能になります。

ファイルの送信先を独自に設定できる「COT Admin connector SDK」

プッシュスキャンジョブの設定において、生成ファイルの送信先に、お客様独自の送信先を追加するコネクタ開発用SDKをご用意しています。

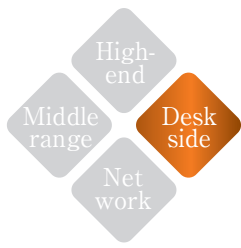

ビジネスニーズに応える高機能を使いやすいコンパクト

A3高速スキャンを身近にする Uターン給排紙のコンパクトスキャナー DR-M1060II

本体標準価格 328,000円(税別) 商品コード:6049C001

A3

カラー60枚/分 白黒60枚/分
※A4ヨコ・200dpi時。

カラー40枚/分 白黒40枚/分
※A4タテ・200dpi時。

Performance

リタート方式 超音波重送検知 半折リスキャン

Uターン給排紙ストレーツ紙 DFR

Quality

用紙サイズ自動検知 斜行補正 白紙スキップ

文字向き検知 テキストエンハンスメント モアレ除去

裏写り/地色除去 赤・緑・青強調機能 ドロップアウトカラー

マルチストリーム 背景スムージング 文字/線の太さ補正

Usability

カラー・白黒自動判別 ジョブボタン 三次元色空間補正

自動シェーディング バーコード/2Dコード検知

●寸法図

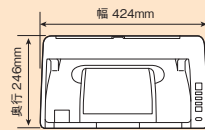

商品サイトへ



設置しやすく操作しやすいUターンパス

コンパクト設計に加え、スキャン原稿が上部のトレイに排紙されるUターンパス構造を採用しました。設置面積を抑えるだけでなく、使用時に必要になるスペースも削減。本体前面のみで給排紙が完結するので、椅子に座ったまま操作して、用紙のハンドリングがラクに効率よく行えます。長尺原稿や厚紙、カードなども、ストレートパスに切り替えることでスキャン可能です。

A3対応とコンパクト設計を両立

設置場所を選ばない省スペース設計で、A3サイズ原稿もすばやくスキャン。ビジネスにおける幅広いニーズに応える身近なスキャナーです。A4最大80枚の給紙容量、優れた耐久性により、ボリュームのあるスキャン作業も余裕を持って行えます。

2つの搬送方式で幅広いニーズに応える 簡単操作の高速コンパクトスキャナー DR-M140II

本体標準価格 120,000円(税別) 商品コード:6050C001

A4

カラー40枚/分 白黒40枚/分
※A4タテ・200/300dpi時。

Performance

リタート方式 超音波重送検知 半折リスキャン

Uターン給排紙ストレーツ紙 DFR

Quality

用紙サイズ自動検知 斜行補正 白紙スキップ

文字向き検知 テキストエンハンスメント モアレ除去

裏写り/地色除去 赤・緑・青強調機能 ドロップアウトカラー

マルチストリーム 背景スムージング 文字/線の太さ補正

アクティブレゾモード

Usability

ジョブボタン カラー・グレー・白黒自動判別 自動シェーディング

バーコード/2Dコード検知

●寸法図

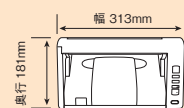

商品サイトへ



使いやすい前面給排紙のコンパクトボディ

デスクやカウンターに無理なく設置できる、操作性に優れた前面給排紙のコンパクト設計を実現しました。また、普通紙などは「Uターン排紙」、厚みのあるカード類は「ストレート排紙」でスキャン。搬送方式の切り替えで多彩な原稿に対応します。

毎分40枚/80面の高速「1パス両面スキャン」

1回の搬送で表裏を同時に読み取る「1パス両面スキャン」で、カラー・グレー・白黒ともに片面40枚/分、両面80面/分(A4タテ・200dpi)の高速読み取り。忙しいビジネスの現場で多彩なスキャンニーズに応え、業務の効率化を促進します。

設計で実現したデスクサイドモデル

DRプロセッサー搭載
堅牢設計の高速・高画質スキャナー

DR-M260

本体標準価格 130,000円(税別) 商品コード:2405C001

A4

カラー60枚/分 白黒60枚/分

※A4タテ・200dpi時。

Performance

リタード方式	超音波重送検知	半折リスキャン
画像処理チップ	DFR	

Quality

用紙サイズ自動検知	斜行補正	白紙スキップ
文字向き検知	テキストエンハンスメント	モアレ除去
裏写り/地色除去	ドロップアウトカラー	マルチストリーム
背景スムージング	文字/線の太さ補正	赤・緑・青強調機能
アクティブスレッシュホールド		

Usability

本体操作パネル	ジョブボタン	カラー・グレー・白黒自動判別
自動シェーディング	リトライ機能	薄紙モード
バーコード/2Dコード検知		

●寸法図

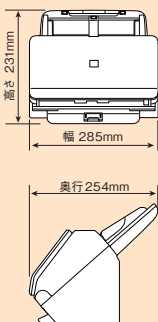

商品サイトへ



業務を支える最大90枚給紙&堅牢設計

カラー・グレー・白黒いずれも片面60枚/分・両面120面/分(A4タテ・200dpi)という1パス両面の高速パフォーマンスに加え、最大90枚の大量給紙が可能。信頼性の高いコンパクトな堅牢ボディとの相乗効果で、ボリュームあるスキャン業務を快適にサポートします。

LCDオペレーションパネルが操作性を向上

スキャンの開始/停止、最大99件登録可能なジョブの選択など、LCDパネルを見ながら直感的に操作できます。エラーメッセージやスキャン原稿の枚数など、ジョブの状況確認も可能です。



導入の手軽さとヘビーユースを両立した
高速スタイリッシュスキャナー

DR-C240 DR-C230

オープン価格 商品コード:0651C001 オープン価格 商品コード:2646C001

A4

カラー30枚/分 白黒45枚/分

※A4タテ・200dpi時。

Performance

リタード方式	超音波重送検知	半折リスキャン
画像処理チップ	DFR	

Quality

用紙サイズ自動検知	斜行補正	白紙スキップ
文字向き検知	テキストエンハンスメント	モアレ除去
裏写り/地色除去	ドロップアウトカラー	マルチストリーム
文字/線の太さ補正	赤強調機能	

Usability

ジョブボタン	カラー・グレー・白黒自動判別	自動シェーディング
バーコード/2Dコード検知		

●寸法図

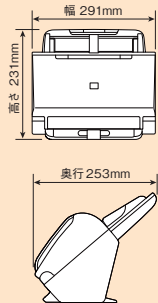

商品サイトへ



デスクの近くで信頼の高速スキャン

DR-C240はカラー片面30枚/分・両面60面/分、モノクロ片面45枚/分・両面90面/分(いずれもA4タテ・200dpi)というスキャン速度。最大60枚のADF積載量。ひとクラス上の高速スペックとヘビーユースに応える高耐久性を、リーズナブル&コンパクトに凝縮しました。コストパフォーマンスを徹底追求したモデルです。

領収書や名刺、カード、パスポートまで幅広くスキャン

紙文書のほか、免許証などの「カードスキャン」が可能。さらに、キャリアシートを使えば、ICチップ付きのパスポートもADFを通してスキャンでき、一台で幅広い用途に対応します。排紙を整えるこぼれ止めのツメで、使いやすさも高めています。

※パスポートをスキャンする際には300dpi以下に設定してください。※キャリアシートやパスポートの状態によっては、スキャナーの補正機能が正しく動作しない可能性があります。

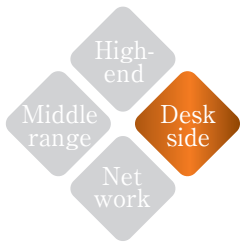

ビジネスニーズに応える高機能を使いやすい コンパクト設計で実現したデスクサイドモデル

1パス両面のハイパフォーマンス
ADF搭載のフラットベッドスキャナー

DR-F120

オープン価格 商品コード:9017B001

A4

カラー10枚/分 白黒20枚/分

※A4タテ・200dpi時。

Performance

フラットベッド リタード方式

Quality

用紙サイズ自動検知	斜行補正	白紙スキップ
文字向き検知	テキストエンハンスメント	モアレ除去
裏写り/地色除去	ドロップアウトカラー	マルチストリーム
文字/線の太さ補正	赤・緑・青強調機能	

Usability

ジョブボタン カラー/モノカラー自動判別

●寸法図

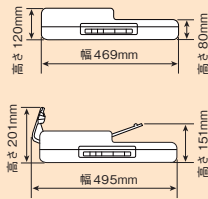

商品サイトへ



ADFとフラットベッドで、多様な原稿を快適にスキャン

最大50枚のセットが可能なADFを搭載し、快適に連続スキャンが可能。名刺や最大1,000mmの長尺用紙にも対応します。フラットベッドでは、厚紙やプラスチックカード、パスポートなどの冊子、薄紙や破損しやすい文書など幅広い原稿をスキャンできます。

最速36面/分を実現する、1パス両面スキャン

1回の搬送で表裏を同時に読み取る「1パス両面スキャン」に対応し、最速で片面20枚/分、両面36面/分(グレー・白黒、A4タテ・200dpi)のパフォーマンスを実現。エントリーモデルでありながら、両面原稿を速やかに電子化し、業務効率を高めます。

Option

バーコードの認識や冊子の読み取りなど、スキャンの可能性を広げるオプションも充実。

フラットベッドユニット

DRスキャナーと接続して利用するフラットベッドユニット。通常のADFではカバーしきれないフラットベッドニーズへの対応を可能にし、冊子資料のスクリーンやカウンター業務におけるパスポートスキャンなど、できることがますます広がります。

ワイドなA3サイズ対応だから、冊子を見開きで読み取れる Flatbed Scanner Unit 201

本体標準価格 150,000円(税別) 商品コード:6240B001

A3

雑誌やパンフレットといった冊子タイプの資料を見開きで効率よくスキャン。最大A3サイズまで、幅広い用紙サイズに対応しています。



接続対応機種 DR-X10C/G2140/G2110/6030C/
M1060II/M260/M140II/C240/C230/ScanFront 400

■ パソコンとスキャナーの間にフラットベッドユニットを接続

■ フラットベッドユニットをスキャナーに接続

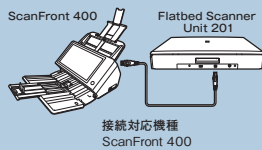
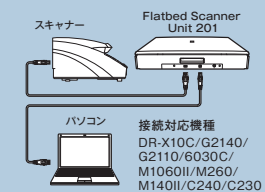

※USB接続時のみ使用可能。

狭い場所でも使いやすいコンパクト&省電力設計 Flatbed Scanner Unit 102

本体標準価格 60,000円(税別) 商品コード:2152C001

A4

従来モデルから大幅な小型・軽量化を実現。オフィスのほか、カウンター業務、SOHOなどでも使いやすい省スペースモデルです。



接続対応機種 DR-X10C/G2140/G2110/6030C/
M1060II/M260/S250N/S150/S130/M140II/C240/C230/ScanFront 400

■ フラットベッドユニットとスキャナーを両方ともパソコンへ接続

■ フラットベッドユニットをスキャナーに接続

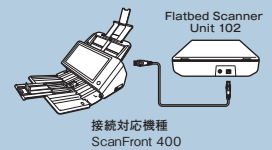
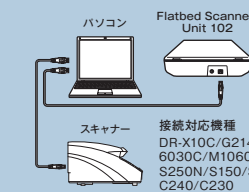

※USB接続時のみ使用可能。

ネットワークアダプター

複数のPCでスキャナーを共有したり、専用モバイルアプリと連携してPCを操作せずにスキャンを実行したりと、DRスキャナーのネットワーク活用を可能にします。

商品名	対象機種	標準価格(税別)	商品コード
ネットワークアダプター WA10	DR-M260/C240/C230	オープン価格	2999C001

パッチコードデコーダー*

パッチコードデコーダーを装着することにより、原稿内に挿入されたパッチコードシートを検知してパッチ区切りを行う「自動ファイル区切り」に対応することができます。

商品名	対象機種	標準価格(税別)	商品コード
パッチコードデコーダー for DR-X10C	DR-X10C	50,000円	2418B005

*本機能は、アプリケーションソフトが対応している必要があります。※カスタマーエンジニアによる設置作業が必要です。※DR-G2140/G2110には「パッチコードデコーダー」が本体に標準で搭載されています。

インプリンターユニット スキャン原稿に、アルファベット・数字の文字列を印字するインプリンターユニット。読み取り済み原稿に名前や日付、連番を付けて管理することができます。

商品名	対象機種	標準価格(税別)	商品コード
DR-X10C用ブレインプリンター	DR-X10C	90,000円	2418B003
DR-X10C用ポストインプリンター		90,000円	2418B004
DR-G2140/G2110用インプリンターユニット	DR-G2140/G2110	60,000円	3601C001

※インプリンターユニットには、インクカートリッジは含まれておりません。
※カスタマーエンジニアによる、設置作業が必要です。

	■ DR-X10C用ブレインプリンター 画像を読み取る前に、原稿の表面に文字を印字。 読み取った画像にも印字内容が反映されます。	■ DR-X10C用ポストインプリンター 画像を読み取った後に、原稿の表面に文字を印字。 読み取った画像には印字内容は反映されません。	■ DR-G2140/G2110用インプリンターユニット 画像を読み取った後に、原稿の表面に文字を印字。 読み取った画像には印字内容は反映されません。
形式	内蔵インプリンター	内蔵インプリンター	内蔵インプリンター
印字面	おもて面(原稿台にセットした時に上向きになる面)	おもて面(原稿台にセットした時に上向きになる面)	おもて面(原稿台にセットした時に上向きになる面)
印字位置			
印字内容	アプリケーション側で設定	アプリケーション側で設定	アプリケーション側で設定
フォントサイズ	通常(12×12ドット)または、小(12×8ドット)をアプリケーション側で設定	通常(12×12ドット)または、小(12×8ドット)をアプリケーション側で設定	通常/細字(12×12ドット)または、小(12×8ドット)をアプリケーション側で設定
印字文字種	数字(0~9)、アルファベット(大文字A~Z、小文字a~z)、記号(!"#\$%&'()*+,-./:;<=>?@[\] ^ _ ` { } ~ ¥)	数字(0~9)、アルファベット(大文字A~Z、小文字a~z)、記号(!"#\$%&'()*+,-./:;<=>?@[\] ^ _ ` { } ~ ¥)	数字(0~9)、アルファベット(大文字A~Z、小文字a~z)、スペース、記号(!"#\$%&'()*+,-./:;<=>?@[\] ^ _ ` { } ~ ¥)
桁数	32桁以下	32桁以下	32桁以下
印字方向	印字方向/搬送方向に平行、文字方向/上下左右選択可	印字方向/搬送方向に平行、文字方向/上下左右選択可	印字方向/搬送方向に平行、文字方向/上下左右選択可
書式	設定: フォント、文字向き、印字位置、文字列、カウント 内容: 日付/時間/文字列/カウント(日付/時間のデータはPCのデータを利用)	設定: フォント、文字向き、印字位置、文字列、カウント 内容: 日付/時間/文字列/カウント(日付/時間のデータはPCのデータを利用)	設定: フォント、文字向き、印字位置、文字列、カウント 内容: 日付/時間/文字列/カウント(日付/時間のデータはPCのデータを利用)
印字紙	撥水処理をしていない普通紙	撥水処理をしていない普通紙	撥水処理をしていない普通紙
インクカートリッジ	黒	黒	黒
着脱方式	レバーによる着脱	レバーによる着脱	レバーによる着脱
画像密度	12ノズル/スラント1列(96dpi)	12ノズル/スラント1列(96dpi)	12ノズル/スラント1列(96dpi)
インク	水系インク	水系インク	水系インク

バーコード/2Dコード仕様

ISIS/TWAINドライバで、一次元バーコード・二次元コードを認識できます。

【バーコードモジュール仕様】

〈対応コード種類: 一次元バーコード〉

一次元バーコード種	桁数	仕様
EAN/JAN	8または13アドオンに対応	GTIN 14桁
UPC-A	12アドオンに対応	
UPC-E	8アドオンに対応	
ITF	偶数桁のみ 通常14または16桁	
CODE39	任意	
CODABAR(NW-7)	任意	
CODE128	任意	
GS1-128	最大48桁まで対応	

※GS1 データバーの多層タイプには非対応

【2Dコードモジュール仕様】

〈対応コード種類: 二次元コード〉

二次元コード種	仕様
QR Code	Model 2 Version 1-40*に対応
	micro QR codesには非対応
PDF417	Truncated PDF417に対応
	Extended Channel Interpretation (ECI)、Micro PDF 417には非対応
Data Matrix (DataCode)	ECC 200に対応
	ECC Q00 - 140には非対応

*QR CodeのVersionはセル数を表し、Version 1(21セル×21セル)から始まり、縦横それぞれ4セルずつ増え、最大でVersion 40(177セル×177セル)までとなります。

〈一次元バーコードの認識条件〉

項目	仕様
大きさ	ナローバー幅(細エレメント) 0.3mm以上 EAN/JAN、UPC-A、UPC-Eの場合は0.33mm以上 読み取り解像度が300dpi未満の場合、正しく検知されないことがあります。その場合はスキャン解像度を300dpi以上に上げてください。
	バー高さ 21mm以上を推奨 トランケーション(高さを抑えたバーコード)の場合は10mm以上
	余白クワイエットゾーン 片側につき1キリット以上、かつナローバーの10倍以上
複数のバーコード間の間隔	5mm以上かつナローバーの20倍以上
印刷面	表または裏面(両面可)
向き	搬送方向に対し直角(0度)および水平(90度)
	・あらかじめ読み取り方向を指定すること ・スキャナーによっては直角(0度)のみ(指定不可)
傾き	±3度以内
エレメント比	2.0~3.0 (2.5を推奨)
位置	原稿端部から5mm以上内側
数	最大4個/1原稿
その他条件	バーコードの背景に文字や模様がないこと、バーコードに汚れがないこと

※読み取り精度は一次元バーコードの印刷品位に影響されます。正しく読み取れない場合はスキャン解像度を上げてください。

※ScanFront400、DR-F120、Flatbed Scanner Unit 201、Flatbed Scanner Unit 102はバーコード/2Dコードに非対応です。

※DR-6030Cは2Dコードに非対応です。

〈二次元コードの認識条件〉

項目	条件
大きさ	サイズ 最小セル(モジュール)サイズ(幅×長さ) 0.4mm以上、3mm以下 読み取り解像度が300dpi未満の場合、正しく検知されないことがあります。その場合はスキャン解像度を300dpi以上に上げてください。
	余白クワイエットゾーン 4セル(モジュール)以上
複数の二次元コード間の間隔	5mm以上かつ8セル(モジュール)以上
印刷面	表または裏面(両面可)
向き	搬送方向に対し直角(0度)および水平(90度) ・あらかじめ読み取り方向を指定すること ・スキャナーによっては直角(0度)のみ(指定不可)
位置	原稿端部から5mm以上内側
数	最大4個/1原稿
その他条件	二次元コードの背景に文字や模様がないこと、二次元コードに汚れがないこと

※読み取り精度は二次元コードの印刷品位に影響されます。正しく読み取れない場合はスキャン解像度を上げてください。

安定したパフォーマンスと高度な画像処理を、使う人の視点でカタチに。

効率のよい大量スキャンを支える 「高速スキャン」&「高耐久性」

ドキュメントスキャナーの研究開発で培ってきたテクノロジーにより、ハイエンドからデスクサイドモデルまで、すべてのカテゴリで高速スキャンと高耐久性を両立。ヘビーユースに余裕を持って応える、安定した搬送性能を実現しています。



※写真はDR-X10Cです。

多彩なサイズ・紙厚の原稿に対応する 「用紙搬送力」

A3	X10C	G2140	G2110	6030C	M1060II	
A4	M260	S250N	S150	S130	ScanFront	M140II
	C240	C230	F120			

ビジネスで使用されるサイズの異なる普通紙はもちろん、発注書や納品書などの薄紙や名刺など、多様な原稿に対応。用紙の種類やサイズごとに選別する必要がなく、ADFで一括して読み取ることが可能です。高速スキャンに幅広い用紙搬送力が加わることで、よりスピーディーでスムーズなスキャンを実現しています。



重送による読み取りエラーを抑止する 「リタード方式」

A3	X10C	G2140	G2110	6030C	M1060II	
A4	M260	S250N	S150	S130	ScanFront	M140II
	C240	C230	F120			

一度に2枚の原稿が給紙された場合、リタードローラーが原稿の搬送方向とは逆に回転または原稿をやさしく抑え、原稿を確実に分離し、搬送します。また、複写伝票など複数枚で構成される用紙のスキャンに対応する「非分離モード」も搭載。搬送モードの選択により、さまざまな用紙のスキャンに対応し、重要な情報の読み取りエラーや破損を防ぎます。

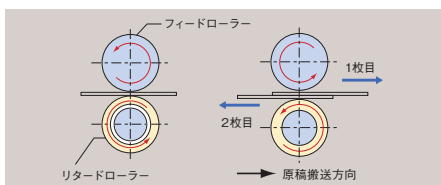

窓口業務で活躍する 「カードスキャン対応」

A3	6030C	M1060II				
A4	M260	S250N	S150	S130	ScanFront	M140II
	C240	C230	F120* 1</td <td></td> <td></td>			

プラスチック製の各種カード*2を、通常の紙原稿と同様に読み取ることが可能です。これにより、IDカードをはじめ各種カードを別途入力する必要がなく、お客さまと接する窓口・カウンター業務をスマートにサポートします。

*1 標準搭載のフラットベッドで対応します。
*2 DR-6030C/6010Cは、エンボス(浮き出し)付カードには対応していません。



※写真はDR-M140IIです。

原稿の重送を高精度に防ぐ 「超音波重送検知」

A3	X10C	G2140	G2110	6030C	M1060II	
A4	M260	S250N	S150	S130	ScanFront	M140II
	C240	C230				

上部センサーで超音波を発信し、その変化を下部センサーが感知。原稿の重送を高精度に防止し、より効率的なスキャン環境を実現します。また、DR-X10Cには、より高精度に重送を検知するために3つのセンサーを装備。読み込む原稿の種類に応じて、それぞれのセンサーを個々にON/OFF設定することが可能です。

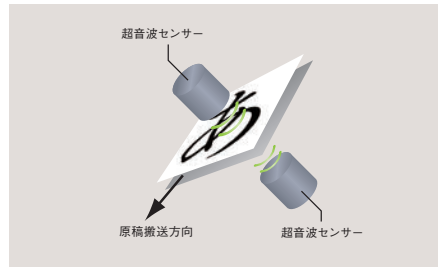

A4モデルでは最大A3サイズまで スキャンできる「半折りスキャン」

A3	X10C	G2140	G2110	M1060II		
A4	M260	S250N	S150	S130	ScanFront	M140II
	C240	C230				

A3サイズの大きな原稿は、半分に折って両面スキャン。表裏で別々に読み取った2つの画像を、自動的に元の1つの画像に合成します。コンパクトなA4対応モデルでも、A3サイズの原稿をデータ化することが可能です。

*機種により制限があります。
*読み取りモード、解像度の設定によっては画像が欠けることがあります。

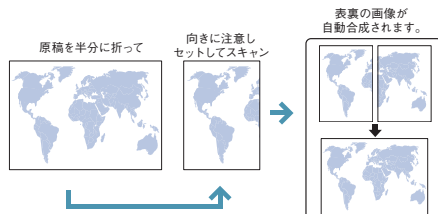

※折り目を右側にして、原稿の右半分を表向きにセットします。

重送の確認・継続の指示ができる「DFR」

A3	G2140	G2110	M1060II			
A4	M260	S250N	S150	S130	ScanFront	M140II
	C240	C230				

写真や付箋などを貼った原稿をスキャンする際に便利な「DFR(Double Feed Release)」。継続スキャン中に画面に表示された重送確認ダイアログでDFRを選択するか、本体のDFRボタンを押すと、重送ではないと判断しスキャンを継続します。

*継続モードと重送検知の設定時のみ有効です。

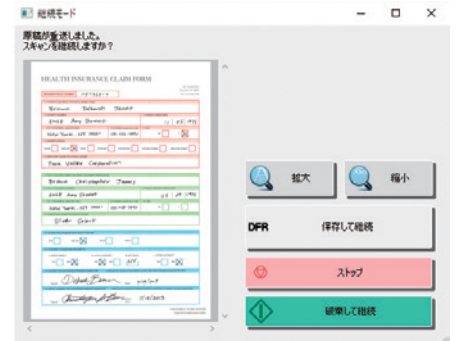

6段階の太さ調整ができる 「文字/線の太さ補正」

A3	G2140	G2110	M1060II			
A4	M260	S250N	S150	S130	ScanFront	M140II
	C240	C230	F120			

文字や線を補正し、太く調整できます(6段階)。OCR認識率を高めたい場合や、ディスプレイに合わせて視認性を向上させたい場合などに便利です。

高速搬送原稿の排紙をキレイに整える 「排紙ブレーキ」

A3	X10C	G2140	G2110	6030C
----	------	-------	-------	-------

たとえば最速661mm/秒で高速搬送するDR-X10Cは、通常の搬送方式ではスキャン後の原稿束が乱雑になります。そのため排紙口にブレーキを設置し、搬送速度をコントロール。排紙原稿の整列を保つことにより、スキャン後の作業や原稿処理をスムーズに行うことが可能になります。

重送原稿を自動で逆搬送し 再度給紙する「リトライ機能」

A3	X10C	A4	M260	ScanFront
----	------	----	------	-----------

給紙口で重送を検知すると、原稿を自動的に逆搬送。再度給紙を行い、スキャンを実行します。このリトライ機能は、最大3回まで実行し、リカバーできない重送原稿は、排紙口まで搬送されます。

片面/両面原稿の混在したスキャンに 最適な「白紙スキップ」

A3	X10C	G2140	G2110	6030C	M1060II	
A4	M260	S250N	S150	S130	ScanFront	M140II
	C240	C230	F120			

両面印刷と片面印刷の混在したスキャン原稿にできる白紙原稿を、スキャン後に自動的に消去。ファイルに無駄なページを作らず、出力時の用紙節約に役立ちます。



縦じられた原稿を検知し、破損を未然に防ぐ「ステイプル検知」

A3 X10C G2140 G2110 M1060II

ステイプルされた原稿を誤ってスキャンしようとすると、原稿が波打ち、跳ね上がります。ステイプル検知機能は、そのような原稿の異常な動きをキャノン独自の跳ね上がりセンサーで瞬時に検知し、搬送を迅速に停止。大切な原稿を破損から守ります。

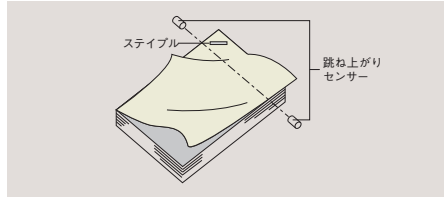

異なるサイズの混載時も原稿を確実に搬送できる「左右独立可動給紙ガイド」

A3 X10C G2140 G2110

給紙ガイドを移動できるため、異なるサイズが混載した原稿も、原稿端を揃えることでピックアップローラーが確実にキャッチ。また、オプションのインプリンター使用時も、一定の位置に印字することが可能です。



向きの不揃いな原稿を自動補正する「文字向き検知」

A3 X10C G2140 G2110 6030C M1060II
A4 M260 S250N S150 S130 ScanFront M140II
C240 C230 F120

文字の向きから原稿の上下左右を認識。スキャン画像を自動的に正しい方向へ揃えます。原稿の向きを確認して揃え直す手間が省けます。



捺印のかすれを補正する「赤強調機能」

A3 X10C G2140 G2110 6030C M1060II
A4 M260 S250N S150 S130 ScanFront M140II
C240 C230 F120

契約書や伝票などを白黒でスキャンした場合、印影の薄い部分が再現されず、かすれてしまうことがあります。「赤強調機能」を使用することで、薄い印影の再現性が高まります。また、「緑強調機能」と「青強調機能」に対応した機種なら原稿に応じて赤・緑・青の中から色を選択して強調することができます。DR-S250Nなら有彩色強調にも対応しています。

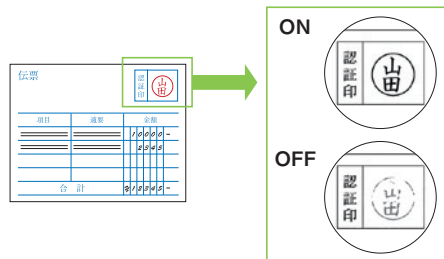

読み取り原稿の管理を容易にする「インプリンター対応」

A3 X10C G2140 G2110

読み取り原稿に、アルファベットや数字、記号などを印字するインプリンター。読み取った原稿に名前や日付、連番を印字することで、原本を容易に管理することができます。なお、DR-X10C用のインプリンターは、電動ヘッド方式を採用しています。

※オプションになります。



最適なサイズでデータ化する「用紙サイズ自動検知」

A3 X10C G2140 G2110 6030C M1060II
A4 M260 S250N S150 S130 ScanFront M140II
C240 C230 F120

サイズが異なる原稿でも、読み取りサイズを1枚1枚指定する必要がありません。異サイズの原稿が混載した連続スキャン時も、それぞれの用紙サイズを自動的に検知し、スムーズに画像データを最適化します。



帳票や伝票のOCR処理精度を高める「ドロップアウトカラー」

A3 X10C G2140 G2110 6030C M1060II
A4 M260 S250N S150 S130 ScanFront M140II
C240 C230 F120

赤・緑・青の3色の中から、指定した色の枠線や罫線を削除。伝票や帳票のOCR処理の精度を飛躍的に高め、より快適な電子化をサポートします。またDR-X10C/G2140/G2110/6030Cは、色の範囲を指定しトーンの微妙な同系色を削除できる、カスタムカラードロップアウト機能に対応しています。

*DR-M1060II/M260/S250N/S150/S130/M140II/C240/C230/F120は有彩色のドロップアウトに対応しています。



1スキャンで複数のデータを生成する「マルチストリーム」

A3 X10C G2140 G2110 6030C M1060II
A4 M260 S250N S150 S130 ScanFront M140II
C230 F120

異なるスキャンモードイメージの同時出力を、1回のスキャンで実行します。たとえば、帳票スキャンの場合は、プライマリーは白黒二値の保存用データに。セカンダリーはOCR処理用にドロップアウトするなど、効率的にスキャンを行うことができます。

*DR-G2140/G2110/M1060II/M260/S250N/S150/S130/M140II/C240/C230/F120は最大3種類の画像を生成します。

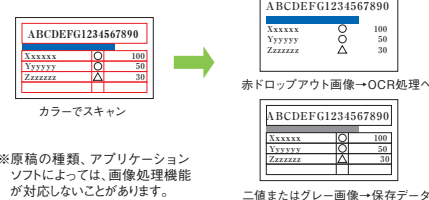

※原稿の種類、アプリケーションソフトによっては、画像処理機能が対応しないことがあります。

二値またはグレー画像→保存データ

原稿や画像の傾きを自動的に補正する「斜行補正」

A3 X10C G2140 G2110 6030C M1060II
A4 M260 S250N S150 S130 ScanFront M140II
C240 C230 F120

原稿の傾きを検知して水平に補正します。さらに、直線や文字列といった原稿内容の傾きから補正する機能も搭載。原稿に合わせて2タイプの方法設定が行えます。

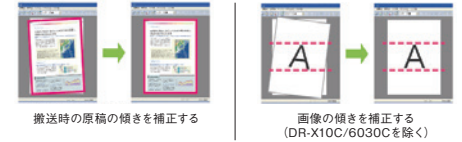

※文字が斜めに書いてある場合など、原稿の種類により正しく補正されない場合があります。

パンチやバインダー穴を残さない「バインダー穴消し機能」

A3 X10C G2140 G2110 6030C
A4 F120*

背景色が黒のスクANNERでは、「用紙サイズ自動検知」と「斜行補正」の精度が高い一方、領収書のパンチ穴や資料のバインダー穴が黒く残ってしまいます。「バインダー穴消し機能」は、スキャン時のバインダー穴やパンチ穴を画像データから削除。しかも「用紙サイズ自動検知」や「斜行補正」機能との併用が可能です。

*フラットヘッド使用時。

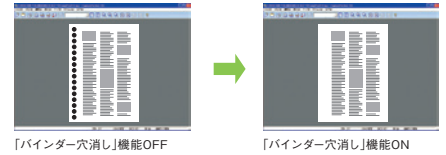

文字の可読性を高める「テキストエンハンスメント」

A3 X10C G2140 G2110 6030C M1060II
A4 M260 S250N S150 S130 ScanFront M140II
C240 C230 F120

「テキストエンハンスメント」は、白黒二値スキャン時に、背景色がカラーの文字原稿や、鉛筆書き原稿などの読み取りにくい原稿を、文字を強調して読み取ることができるモードです。「アドバンスドテキストエンハンスメント」は、背景色が濃い原稿や、背景が模様など均一でない原稿の読み取りに、「アドバンスドテキストエンハンスメントII」は、背景色が均一で、文字や背景が薄い原稿の読み取りに適しています。可読性の高い白黒二値画像の生成が行えます。

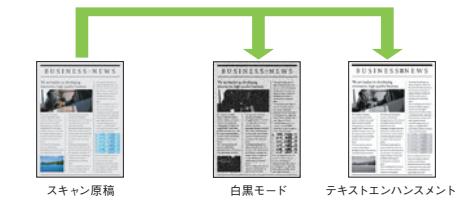

より幅広いOS環境で活用できる「macOS対応」

A4 S250N S150 S130 C240 C230

同梱のドライバーやアプリケーションソフトにより、macOSにも対応。クリエイティブワークの現場など、より幅広いOS環境へ優れたパフォーマンスを提供します。

※一部、機能・スペックに制限があります。

DRスキャナーには、高度な画像生成を効率的に実現するソフトウェアを同梱しています。

Capture OnTouch Pro

「3ステップスキャン」&「お気に入り」スキャンの簡単操作を実現。OCRは速度優先・検知優先の2種類のモードを搭載しました。さらに、PDFなど既存ファイルからの画像読み込み、ワードやエクセルへの出力にも対応。ビジネスニーズに応える高機能が、オフィスのスキャン業務を快適にサポートします。

A3 X10C G2140 G2110 6030C M1060II
A4 M260 S250N S150 S130 M140II C240 C230 Win

※ドライバーVer.2.0以上

手軽にすばやく3ステップ&「お気に入り」スキャン

3ステップスキャン

大きなアイコン表示から、①「スキャンモード」を選び、②「出力先」を選び、③「スキャン」をクリックするだけ。わずか3ステップで直感的かつ簡単にスキャンすることができます。

「お気に入り」スキャン

よく使う設定を「お気に入り」に登録し、登録したパネルをワンクリックするだけでスキャンを実行できます。「3ステップスキャン」で使った設定の登録や、スキャナー本体の「JOB番号」と連動も可能です。



広がるデータの有効活用(1): 多彩なファイル形式&PDF生成

8種類のファイル形式

PDF/JPEG/TIFF/BMP/PowerPoint/PNG/Word/Excelから用途に応じてファイル形式を選択できます。JPEG/TIFFは圧縮レベルの設定が、PDF/TIFFはマルチページ/シングルページの指定が行えます。また、PowerPointではOCR処理や、図形のアウトライン処理も可能です。さらに、PDFでは、長期保存に適したISO規格の「PDF/A」、文書を開くためのパスワードを設定できる「セキュリティPDF」など機能付きPDFの生成が可能です。

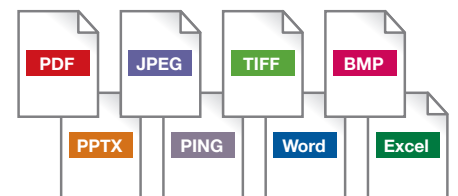

高圧縮PDF

データ容量を大幅に軽量化し、電子データの保存やネットワーク送信に便利です。
※ 圧縮率は原稿によって異なります。

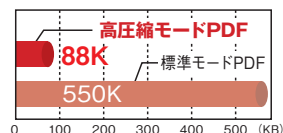

サーチャブルPDF

OCR処理により文字情報をテキスト化し、パソコンを使った全文検索が可能です。

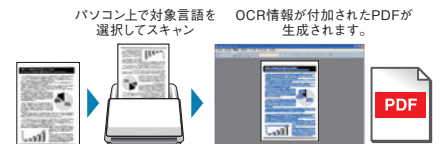

広がるデータの有効活用(2):目的に合わせて保存・送信・印刷

Scan to PC

スキャンデータを、指定したフォルダー内に格納。スキャンと同時にデータファイルが整理できます。

Scan to Mail

メールソフトを立ち上げて、スキャンデータを自動添付。アドレスを入力し、すぐにメール送信できます。

Scan to Cloud

多彩なクラウド型ウェブサービスと連携して、スキャンデータを送信します。

Scan to Application

スキャン後に、生成データを指定したアプリケーションで開きます。

Scan to Print

指定のプリンターへスキャンデータをダイレクトに送信し、プリント出力まで行えます。

「ページ挿入」をはじめスキャンデータの編集も効率よく

ページ挿入/追加/ページ順変更

スキャン画像に既存ファイル*を挿入・追加したり、スキャン画像内のページ順を自由に変更できます。

*PDF/TIFF/JPEG/PNG/BMPのみ対応。



既存ファイルをスキャン画像表示画面にドラック&ドロップでページを追加



サムネールを移動させることでページ順を入れ替

色調整

「かんたんモード」と「マニュアルモード」で希望のトーンに色調整ができ、出力前に確認できます。

傾き調整/トリミング

斜めに読み取られた画像や余白の調整、スキャン後に画像領域の指定などが行えます。

回転保存

スキャン画像を、左右90度または180度回転させて保存することができます。

バーコード/OCRテキスト

スキャンしたデータのバーコードとゾーンOCRについて、認識結果の確認・編集が行えます。

ビジネスシーンを見据えた高度で実用的な機能

ネーミングスキーマ

スキャン時の日付・時間、任意のテキストを、自動的にファイル名に設定できます。また、ドキュメントID、バッチ区切り結果などファイル名に設定できる項目を大幅に増加。さらに、ネーミング項目の順番を自由に入れ替えることも可能になりました。

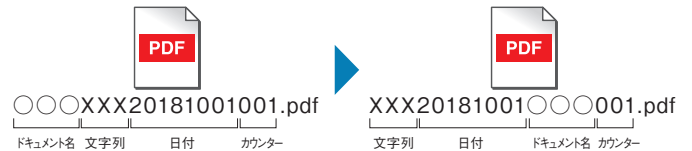

「バーコード機能」&「ファイル区切り」

原稿に含まれるバーコード情報を検知し、自動的にファイルを区切る機能です。①バーコード情報をファイル名に付与、②バーコード情報でファイルを区切り、ファイル名を付与、③バーコード情報で作成したフォルダーに、ファイルを区切り、ファイル名を付与したデータを格納、といった「バーコード機能」で、スキャン後の仕分け作業を大幅に効率化します。また、「ファイル区切り(バッチ区切り)」の区切り方法は、バーコードのほか、バッチコードにも対応。さらに、区切り方法に白紙やゾーンOCRなども選択できるほか、継続スキャン画面で柔軟に設定変更が可能です。

①原稿のバーコード情報をファイル名に付与

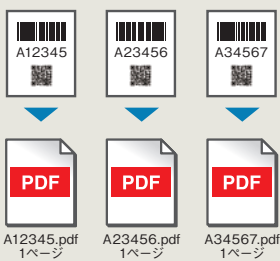

②原稿のバーコード情報でファイル区切り、ファイル名付与

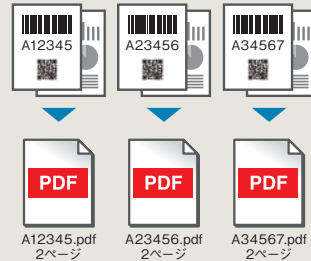

③原稿のバーコード情報でフォルダー作成、ファイル区切り、ファイル名を付与したデータを格納

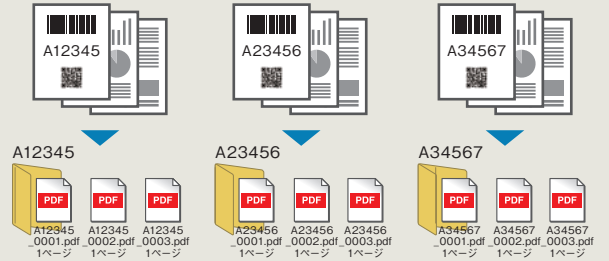

※標準ドライバーでのバーコード/2Dコード対応は機種により異なります。また区切り方法の対応はスキャナーの機種により異なります。

2種類のOCRモード

OCRは速度優先と検知優先の2種類のモードを搭載。検知優先ではOCR精度が向上します。また、検知優先時のOCR対応言語も追加しました。

電子帳簿保存法に準拠

「電子帳簿保存法モード」プラグインモジュールをご用意。インストールすることで、電子帳簿保存法に準拠した「お気に入り」の設定追加が可能です。

※別途プラグインモジュールのインストールが必要です。

インデックスファイル出力

原稿1枚ごとの「ページインデックス」と、原稿全体の「ドキュメントインデックス」の2種類を出力できます。多彩な出力項目の選択、出力領域の指定も可能で、XML/CSV/JSONに対応しています。

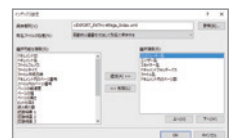

※最新のソフトウェアはキヤノンホームページよりダウンロードできます。

QRコード入りの「区切り用紙作成ツール」をご用意

スキャンした画像の自動区切りは、バーコードやパッチコード、ゾーンOCR、白紙などのほか、QRコードにも対応。QRコード入りの区切り用紙を簡単に作成できる「区切り用紙作成ツール」も無償で提供しています。

①メニューの選択

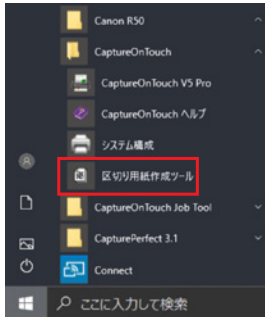

Windowsのスタートメニューから「区切り用紙作成ツール」をクリックします。

②CSV fileを作成

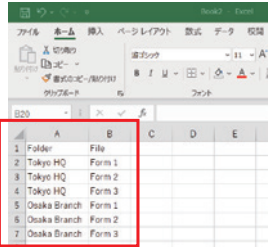

csv fileに必要なデータを入力。

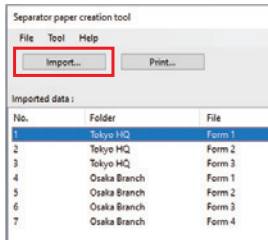

「インポート」ボタンをクリックしてcsv fileをインポートします。

③区切りシートを印刷

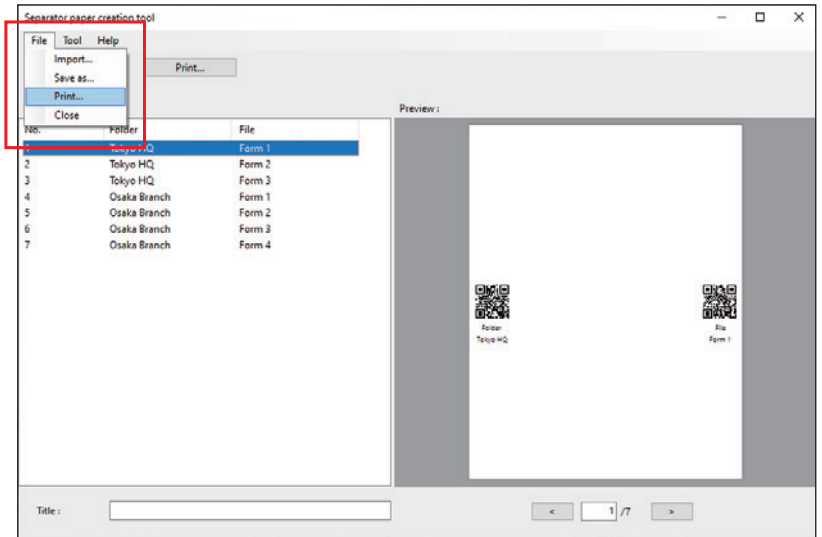

「ファイル」を選択し、「印刷」ボタンをクリックしてシートを印刷します。

便利な機能を活用したスキャン事例を動画で実感！



→ドキュメントスキャナーのことがよくわかる！動画コンテンツ集

ホームページでは、ドキュメントスキャナーの使い方やおすすめ機能、メンテナンス方法を動画でご紹介しています。



※詳しくはホームページをご覧ください。
<https://canon.jp/business/solution/imageformula/movie>

バーコードを使った便利機能*



原稿のバーコードをファイル名に付与する方法

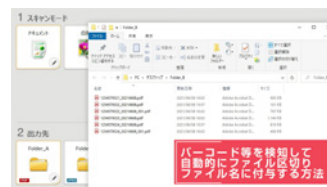

原稿のバーコードでファイルを区切り、ファイル名を付与する方法

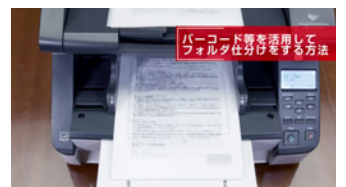

原稿のバーコードでフォルダ作成、ファイル区切り、ファイル名を付与する方法

ソフトウェア



多彩な出力機能に対応*

便利な機能の紹介



【用紙サイズ検知】最適なサイズでデータ化

交換ローラーの交換方法



DR-M260

*CaptureOnTouch Proの機能です。

ドキュメントスキャナーと連携するソリューション開発のために、ユーザフルなSDKをご用意しています。

imageFORMULA DR Scanner SDK

DRスキャナーのインテグレーションを柔軟かつ短期間&低コストで実現する高機能開発ツールです。

imageFORMULA Web Scan SDK

Webアプリケーションから直接DRスキャナーの制御を可能にする開発ツールです。



※詳しくはホームページをご覧ください。

複数台のスキナーの一元管理を実現するソフトウェア

Canon DR Scanner Management Tool

キヤノードキュメントスキナーを、最大1000台まで一元管理。消耗品の状況確認、ソフトウェアのバージョン管理やアップデート実行、ログ収集のほか、ドライバーやCaptureOnTouchなどのソフトウェア、スキナーのジョブを配布することができます。

管理者のニーズに応える、簡単で効率の良いマネジメントを実現するアプリケーションです。 ※機種や接続方法により対応する機能は異なります。

USB接続

A3 G2140 G2110 M1060II

A4 M260 S250N S150 S130 M140II C240 C230

LAN接続

A4 S250N S150 S130

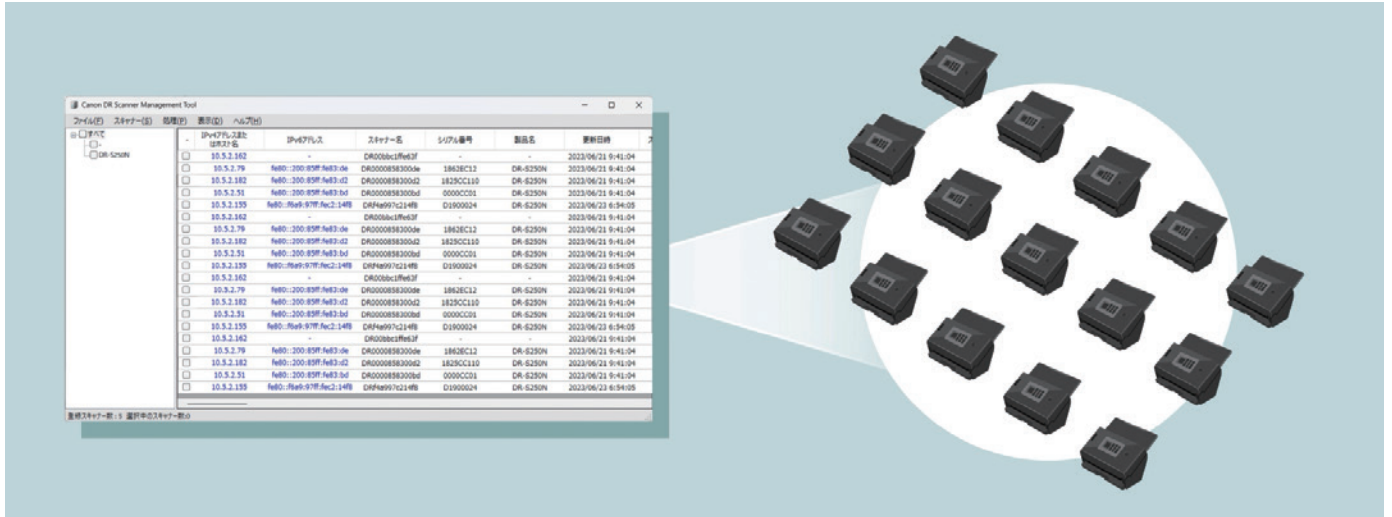

主な機能

設定データのインポート・エクスポート

スキャン設定や、管理しているスキナーのログファイルやバージョン情報を入手・配布できます。

タスク履歴の通知と確認

タスクの終了と実行履歴を添付ファイルにて、メールで送信します。180日間の実行履歴も確認でき、履歴の削除とCSVファイルへの出力も可能です。

ソフトウェアバージョンアップ

ソフトウェアのバージョンアップをまとめて実行することができます。

USB接続のスキナーも

有線LAN接続されたスキナーのみならず、USB接続されたスキナーも管理することが可能です。

サポート範囲

USB接続時

コンピューター内のScanner Management Agentとの通信をサポート。コンピューターやスキナーに対しての処理はScanner Management Agentが行います。

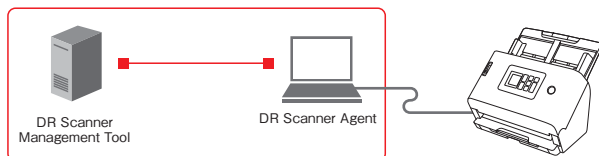

※コンピューターにScanner Management Agentのインストールが必要です。

LAN接続時

直接スキナーに接続して、処理を行います。

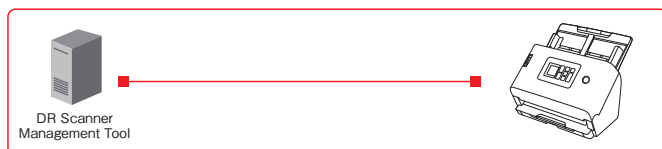

動作環境

コンピューター	CPU	1GHz
	メモリー	4GB以上
	ハードディスク	5GB以上の空き容量が必要
オペレーティングシステム	Microsoft Windows10(64ビット版) Microsoft Windows11 Microsoft Windows Server 2016 Microsoft Windows Server 2019 Microsoft Windows Server 2022	
ソフトウェア	.NET Framework 4.8以上 USB接続時のスキナーを管理する場合は、Canon Scanner Management AgentがクライアントPCに必要です。	
ネットワークプロトコル	HTTP/HTTPS/mDNS/SMTP/SMTPS	
使用ポート番号	Canon Scanner Management Agentのポート番号とスキナーのWebAPIのポート番号を使用します。SMTPサーバーと通信するためのポート番号を使用します。	



※Canon DR Scanner Management Toolについての詳細は、ホームページをご覧ください。
※ホームページより無償でダウンロードが可能です。

全国に広がるキヤノンのサービスネットワーク。ニーズに応じて選べるサポートシステムも用意。

キヤノンは1年間*1、無償サポート!

製品ご購入後1年間*1は、
万が一の際も無償で修理。
無償保証期間終了後は、
有償サポートで充実した
対応を行います。

*1 DR-G2140、G2110には上限枚数があります。
*2 CCGは、5年経過後も、補修用性能部品の保有期間を迎える前年までは契約締結が可能です。
※消耗品類は無償保証の対象とはなりません。
※引取修理サービスのご利用料金及び送付修理の際の送料・諸掛かりはお客さまのご負担となります。

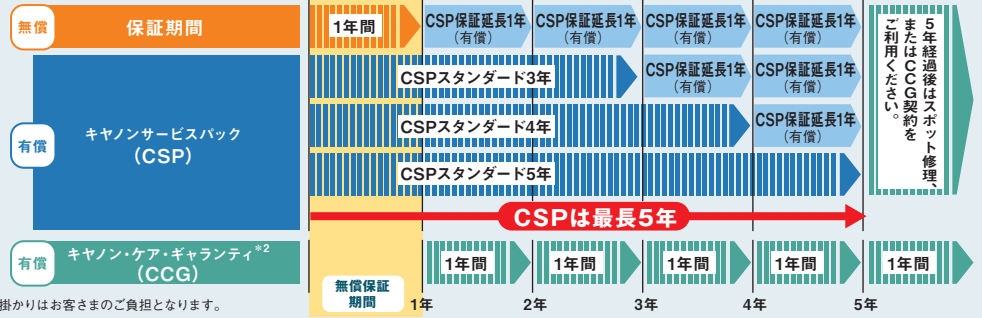

5年経過後はスポット修理
またはCCG契約を
ご利用ください。

ご購入製品保証登録のお願い

ご購入いただきました対象製品について、機器情報をご登録いただくことで、お買い上げ日から1年間の無償保証サービスを提供いたします。(製品に保証書が同梱されている場合は、同梱の保証書もご利用いただけます。)また、キヤノンサービスパック(CSP)の「お客様登録」についても、こちらのページから登録いただくことができます。詳しくは、canon.jp/biz-registsをご覧ください。



キヤノンサービスパック(CSP)

CSPとは、修理の際の訪問料・技術料・部品代*等がパッケージ化された保守サービスです。本体ご購入時にお申し込みいただくと、充実したサポートをリーズナブルな価格でご提供します。CSPのサービス期間は、無償保証期間を含めた、3年、4年、5年、または無償保証期間後の1年間から選択することができます。

*キヤノンマーケティングジャパン株式会社が別途定める特定の部品料金はこの限りではありません。対象製品の消耗品は別途費用が必要です。
※CSPのサービス提供可能期間は延長期間を含め、対象製品お買い上げより5年間です。



Canon Service Pack

安心1 **登録が簡単**

同梱の登録カードをFAX、または郵送して登録完了。後日送られてくる「お客さまID」シールを製品にお貼りください。
※CSP購入後は早めにご登録ください。

安心2 **保守サービスを
予算化できる固定料金**

訪問料、技術料、部品代が料金に含まれているため、あらかじめ保守料金を予算化でき、予期せぬ出費を防ぐことができます。

安心3 **キヤノンの
専用コールセンター**

キヤノンの専用コールセンターにて、お客さまIDとトラブル内容を承ります。障害の内容を判断、的確な対応を行います。

安心4 **全国の拠点から
迅速対応**

オペレーターが全国を網羅するキヤノンパートナーサービスに連絡し、お近くのカスタマーエンジニアを手配。スピーディーな対応が可能です。

安心5 **カスタマーエンジニアによる
訪問修理**

訪問したカスタマーエンジニアが機器の診断から必要な修理・部品交換まで、きめ細かなサポートを提供します。

安心6 **延長用の
1年バックをご用意**

CSP3年/4年バック、または無償保証期間後に、引き続き安心してご使用いただくために、サービス期間を延長することができます。
※登録済CSPの延長は、同じタイプでの延長となります。

対象機種	商品名	CSPスタンダード3年		CSPスタンダード4年		CSPスタンダード5年		CSP保証延長1年	
		商品コード	標準価格(税別)	商品コード	標準価格(税別)	商品コード	標準価格(税別)	商品コード	標準価格(税別)
DR-X10C	スキャナー タイプI 訪問修理	7950A382	348,000円	7950A383	488,000円	7950A384	658,000円	7950A445	176,000円
DR-G2140	スキャナー タイプJ 訪問修理	7950A462	138,000円	7950A463	208,000円	7950A464	278,000円	7950A465	71,000円
DR-G2110	スキャナー タイプJ 訪問修理	7950A462	138,000円	7950A463	208,000円	7950A464	278,000円	7950A465	71,000円
DR-6030C	スキャナー タイプK 訪問修理	7950A518	78,000円	7950A519	116,000円	7950A520	155,000円	7950A521	42,000円
DR-M1060II	スキャナー タイプK 訪問修理	7950A518	78,000円	7950A519	116,000円	7950A520	155,000円	7950A521	42,000円
DR-M260/ScanFront 400	スキャナー タイプB 訪問修理	7950A167	54,000円	7950A168	75,000円	7950A169	98,000円	7950A437	27,000円
DR-M140II	スキャナー タイプM 訪問修理	7950A588	48,000円	7950A589	70,000円	7950A590	92,000円	7950A591	25,000円
DR-S250N	スキャナー DR-S250N用 訪問修理	7950AE01	26,000円	7950AE02	38,000円	7950AE03	50,000円	7950AE04	14,800円
DR-S150/S130/C240/C230	スキャナー タイプL 訪問修理	7950A584	26,000円	7950A585	38,000円	7950A586	50,000円	7950A587	14,800円
DR-F120	スキャナータイプ P 引取修理	7950AA09	11,500円	7950AA10	16,000円	7950AA11	19,800円	7950AA12	6,000円
DR-C225II	スキャナー タイプL 訪問修理	7950A584	26,000円	7950A585	38,000円	7950A586	50,000円	7950A587	14,800円
Flatbed Scanner Unit 201	スキャナー タイプL 訪問修理	7950A584	26,000円	7950A585	38,000円	7950A586	50,000円	7950A587	14,800円
Flatbed Scanner Unit 102	スキャナー タイプN 訪問修理	7950A598	12,000円	7950A599	16,000円	7950A600	20,000円	7950A601	6,500円

※訪問修理時に必要な部品(ローラー等)はサービス範囲に含まれますが、予備として必要な場合は、消耗品(交換ローラーキット等)の購入をお願いします。別途、消耗品(交換ローラーキット等)をお客さまが購入された場合の代金は返金致しません。※ドキュメントスキャナー用のキヤノンサービスパックは、以下の料金に含まれません。別途指定の料金をお客さまにご請求させていただきます。
1.本体およびオプション類の設置料金。 2.ソフトウェアのインストール、設定、バージョンアップにかかる料金。 3.キヤノン製の一部オプション/キヤノン製以外のオプションの修理・交換にかかる部品代金および設置料金。 4.消耗品(交換ローラーキット等)の代金。 5.機器のオーバーホールにかかる料金。 6.定期点検作業にかかる料金。 7.ご登録いただいた対象製品の設置場所が、最寄りのキヤノンMJ(またはサービス実施店)の所在地から30kmまたは法定速度走行のサービスカーもしくは公共交通機関(船舶および航空機は除きます)を利用して1時間の範囲を超える場合の移動費用。 8.対象製品の設置場所に関係なく、船舶、航空機を使用する場合の移動費用実費、宿泊が伴う場合の宿泊費実費。
【ご注意】スキャナー用キヤノンサービスパックは以下に記載のスクリーンショットを使用の目安としています。・スキャナータイプB=スキャン枚数、月間20,000枚まで。・スキャナータイプC=スキャン枚数、月間10,000枚まで。・スキャナータイプI=スキャン枚数、月間200,000枚まで。・スキャナータイプJ=スキャン枚数、月間100,000枚まで。・スキャナータイプK=スキャン枚数、月間10,000枚まで。・スキャナータイプL=スキャン枚数、月間5,000枚まで。・スキャナータイプM=スキャン枚数、月間10,000枚まで。・スキャナータイプN=スキャン枚数、月間1,000枚まで。・スキャナータイプP=スキャン枚数、月間1,000枚まで。・スキャナーDR-S250N用=スキャン枚数、月間5,000枚まで。
※上記を超えるご使用が想定される場合は、定期点検サービスが受けられる「キヤノン・ケア・ギャランティ(CCG)」をお勧めします。※CSPスタンダードは対象製品と同時にご購入ください。CSP保証延長は、無償保証期間経過後にCSP保証延長を付ける場合、無償保証期間が終了する3ヶ月前から終了日までにご購入ください。CSPスタンダード3年、4年バックの保守期間経過後にCSPを付ける場合、CSPスタンダード3年、4年バックの保守期間が終了する3ヶ月前から保守終了日までにご購入ください。

スポットサービス

訪問修理対象製品	DR-X10C/G2140/G2110/6030C/M1060II/M260/ScanFront 400	引取修理対象製品	DR-S250N/M140II	DR-S150/S130/C240/C230/Flatbed Scanner Unit 201	DR-F120/C225II/Flatbed Scanner Unit 102
訪問修理料金	= (①+②+③) 円(税別)	引取修理料金	= (②+③) 円(税別)*2		
①訪問料	12,000円	訪問修理料金	= (①+②+③) 円(税別)		
②*1 技術料	12,000円	①訪問料	12,000円	10,000円	7,000円
③*1 簡易点検料金	6,000円	②*1 技術料	12,000円	10,000円	5,000円
④部品代金またはユニット修理代	実費	③*1 簡易点検料金	6,000円	5,000円	2,000円
		④部品代金またはユニット修理代	実費	実費	実費

*1 作業内容により、技術料または簡易点検料金のどちらかが適用となります。*2 別途引取料金が掛かります。
※本価格表に掲載のスキャナー本体の無償修理保証期間は、お買い上げより1年です。ただしDR-G2140、G2110には上限枚数があります。 ※サービス条件の詳細に関しては、ご購入元またはキヤノンお客様相談センターまでお問い合わせください。
※補修用性能部品(製品性能を維持するための部品の)の保有期間は、製造打ち切り後5年間です。 ※訪問料金は、サービス拠点より片道30km以内もしくは1時間以内であり、30kmもしくは1時間を超える場合には遠隔地料金として、15kmもしくは30分毎に10,000円が加算されます。 ※引取修理対象製品の訪問修理をご希望される場合は、無償保証期間内であっても別途訪問料金を請求させていただきます。 ※スポットサービスでカスタマーエンジニアが訪問した場合は、修理実施の有無にかかわらず、訪問料金を請求させていただきます。

キャノン・ケア・ギャランティ (CCG)

CCGは、契約型の保守点検サービス制度です。安定した運用稼働のための点検サービスと、修理の際の訪問料、技術料、部品代*1が含まれているため、お客さまは安定したシステム運用と予算化が図れます。基本は1年契約、保守料金は年額払いですが、保守料金の月払い、契約自動更新、点検回数の増減や時間外対応*2の有無など、お客さまのご要望にあったサービス内容でのカスタマイズ契約も可能です。また、CSPとは異なり、いつでも契約が可能です。*3



*1 対象製品の消耗品は別途費用が必要です。機器のオーバーホールはCCGの対象外です。
*2 別途追加契約が必要になります。*3 補修用性能部品の保有期間を迎える前年まで、契約締結が可能です。 ※オプションは別途追加契約が必要になります。
※サービス条件の詳細に関しては、ご購入元またはキャノンお客様相談センターまでお問い合わせください。

24/365 24時間365日対応
※別途追加契約が必要になります。

¥ 契約内容による各種割引制度

¥ 定額料金で予算計画も万全

🔧 カスタマーエンジニアによるきめ細かなサポート

📞 お電話一本で迅速な対応

対象機種	標準価格(税別)	定期点検
DR-X10C	198,000円	年2回
DR-G2140	78,000円	年2回
DR-G2110	72,000円	年2回
DR-6030C	60,000円	年1回
DR-M1060II	60,000円	年1回
DR-M260	27,000円	年0回
ScanFront 400	30,000円	なし
DR-M140II	26,400円	年0回
DR-S250N	15,000円	年0回
DR-S150/S130/C240/C230	15,000円	年0回
DR-F120		設定なし
DR-C225II	15,000円	年0回
Flatbed Scanner Unit 201	15,000円	年0回
Flatbed Scanner Unit 102	7,800円	年0回

ユースウェア料金

本体および一部オプションで、搬入設置作業を行う場合、ユースウェア料金が必要になります。

〈例〉DR-X10Cを購入し、1台のPCにCaptureOnTouchのインストールを行った場合のユースウェア料金。

$$\begin{aligned}
 & \text{搬入手配料金} + \text{設置作業料金} + \text{訪問料金} + \text{その他} = \text{設置に伴うユースウェア料金} \\
 & = \left(\begin{array}{l} 26,000\text{円} \\ \text{(DR-X10C搬入手配料金)} \end{array} \right) + \left(\begin{array}{l} 5,000\text{円} \\ \text{(DR-X10C設置作業料金)} \end{array} \right) + 10,000\text{円} + 2,500\text{円} = 43,500\text{円} \\
 & \hspace{10em} \text{(訪問料金} \times 1\text{人)} + \text{(CaptureOnTouch} \times 1\text{)} = \text{(ユースウェア料金総額)}
 \end{aligned}$$

※搬入手配料金：ご指定場所への本体とオプションの配送と据付(空箱引取り含む)の料金です。キャノンマーケティングジャパン株式会社(以下「キャノン」)が搬入・設置を行う場合は、日付指定(当社の営業日に限る)にて承ります。
時間帯指定/時間指定/休日/時間外などの作業は別途料金が必要です。搬入/搬出経路に段差や階段がある場合は、搬入/搬出ごとに別途「階段作業料金」が必要です。
※配送料：ご指定場所の軒先までの宅配料金です。
※設置作業料：お客様が使用できる状態までの機器の接続および機械的な各種設定を行うための料金です。
※その他(インストール料)：プリンタードライバー等のソフトウェアのインストールやネットワーク関連の設定を行う料金です。
※訪問料：カスタマーエンジニアがお客様指定の場所に訪問するときにかかるエンジニア1名の料金です。設置作業、オプション類の後付け、操作指導のご依頼は、カスタマーエンジニアの訪問が必要です。

ご注意：対象製品の設置場所が、最寄りのキャノンマーケティングジャパン(またはサービス実施店)から30kmまたは1時間(法定速度走行の自動車あるいは船舶航空機を除いた公共交通機関を利用)を超える場合は、所定料金を請求いたします。対象製品の設置場所に関係なく、船舶航空機を使用する場合の移動費実費、宿泊費実費を請求いたします。設置状況によっては、カスタマーエンジニアが複数必要となる場合があります。その場合、必要なエンジニアの人数分の訪問料金を請求いたします。

商品名	搬入手配料金		配送料金		設置作業料金		訪問料金	
	商品コード	標準価格	商品コード	標準価格	商品コード	標準価格	商品コード	標準価格
DR-X10C	608ZZ276	26,000円	600ZZ514	11,000円	012ZZ550	5,000円	012ZZ563	10,000円
DR-G2140/G2110/6030C/M1060II/M260/S250N/S150/S130/ScanFront 400/M140II/C240/C230/F120	608ZZ276	26,000円	600ZZ511	2,200円	012ZZ550	5,000円	012ZZ563	10,000円
DR-C225II	608ZZ276	26,000円	600ZZ511	2,200円	012ZZ550	5,000円	012ZZ564	7,000円
Flatbed Scanner Unit 201 /Flatbed Scanner Unit 102	608ZZ276	26,000円	600ZZ511	2,200円	012ZZ550	5,000円	—	本体料金に含む
DR-X10Cブレインプリンター	—	本体料金に含む	600ZZ511	2,200円	012ZZ550	5,000円	—	本体料金に含む
DR-X10Cポストインプリンター	—	本体料金に含む	600ZZ511	2,200円	012ZZ550	5,000円	—	本体料金に含む
DR-G2140/G2110用インプリンターユニット	—	本体料金に含む	600ZZ511	2,200円	012ZZ550	5,000円	—	本体料金に含む
パッチコードデコーダー for DR-X10C	—	本体料金に含む	600ZZ511	2,200円	012ZZ544	3,500円	—	本体料金に含む
CaptureOnTouchインストール	—	—	—	—	012ZZ540	2,500円	—	本体料金に含む

消耗品

交換ローラー/分離パッド/クリーニングシート

商品名	対象機種	交換目安	標準価格(税別)	商品コード
交換ローラーキット(2418B001)	DR-X10C	50万枚	18,000円	2418B001
交換ローラーキット(3601C002)	DR-G2140/G2110	60万枚	17,000円	3601C002
交換ローラーキット(0434B002)	DR-6030C	25万枚	15,000円	0434B002
交換ローラーキット(9691B001)	DR-M1060II	30万枚	15,000円	9691B001
交換ローラーキット(5595C001)	DR-M260/S250N/ScanFront400/S150/S130/C240/C230	25万枚	4,800円	5595C001
交換ローラーキット(6332C001)	DR-M140II	25万枚	10,000円	6332C001
交換ローラーキット(9934B001)	DR-F120	7.5万枚	4,800円	9934B001
分離パッド(3601C005)	DR-G2140/G2110	600万枚	4,000円	3601C005
ローラークリーニングシート	DR-X10C/G2140/G2110	—	6,000円	2418B002

ドキュメントスキャナー用クリーナー

商品名	対象機種	標準価格(税別)	商品コード
imageFORMULA クリーナー	全機種	2,500円	5837C001

インプリンター用インクカートリッジ

商品名	対象機種	印字文字数目安*	標準価格(税別)	商品コード
インプリンター・カートリッジ(黒)	DR-X10C/G2140/G2110	約175万字程度	18,000円	4030V412

*電源投入時やパッチ間などで予備吐出を行うため、環境によって異なります。











キャリアシート

商品名	対象機種	標準価格(税別)	商品コード
キャリアシート(バスポートサイズ)5枚入り	DR-M260/S250N/S150/S130/C240/C230/ScanFront 400	2,300円	0697C002
キャリアシート(A4サイズ)	DR-G2140/G2110/M260/S250N/S150/S130/C240/C230/ScanFront 400	3,800円	0697C001

Functions list





機種別対応機能一覧表

●:標準対応 ○:オプション ー:非対応

		DR-X10C	DR-G2140 DR-G2110	DR-6030C	DR-M1060II	DR-M140II	DR-M260	DR-S250N	DR-S150 DR-S130	DR-C240 DR-C230	DR-F120	ScanFront 400
												
紙送り	ストレートパス	ー	ー	●	●	●	●	●	●	●	ー	●
	Uターンパス	●	●	●	●	●	ー	ー	ー	ー	●	ー
三次元色空間補正		●	●	●	●	●	●	●	●	●	●	ー
重送検知	超音波重送検知	● (3個)	●	●	●	●	●	●	●	●	ー	●
	長さで検知	●	●	●	●	●	●	●	●	●	●	●
インプリンター		○ *1	○	ー	ー	ー	ー	ー	ー	ー	ー	ー
ステイブル検知		●	●	ー	●	ー	ー	ー	ー	ー	ー	ー
カウントオンリーモード		●	●	ー	ー	ー	ー	ー	ー	ー	ー	ー
ベリファイモード		●	●	ー	ー	ー	ー	ー	ー	ー	ー	ー
DFR		ー	●	ー	●	●	●	●	●	●	ー	●
JPEG高速転送		●	●	●	●	●	●	ー	ー	ー	ー	ー
カラードロップアウト		● *2	● *2	● *2	● *3	● *3	● *3	● *3	● *3	● *3	● *3	● *3
色強調		赤・緑・青	赤・緑・青	赤・緑・青	赤・緑・青	赤・緑・青	赤・緑・青	有彩色・赤・緑・青	赤	赤	赤・緑・青	赤・緑・青
斜行補正	搬送時の傾き補正 <small>(高速ハードウェア処理)</small>	●	● (DRプロセッサ)	●	●	●	● (DRプロセッサ)	●	● (DRプロセッサ)	●	●	●
	画像の傾き補正	ー	●	ー	●	●	●	●	●	●	●	●
用紙サイズ検知 <small>(高速ハードウェア処理)</small>		●	● (DRプロセッサ)	●	●	●	● (DRプロセッサ)	●	● (DRプロセッサ)	●	●	●
カラー・白黒自動判別 <small>(高速ハードウェア処理)</small>		●	● (DRプロセッサ)	●	●	●	● (DRプロセッサ)	●	● (DRプロセッサ)	●	●	●
アクティブレッシュOLD		ー	●	ー	ー	●	●	●	●	ー	ー	ー
テキストエンハンスメントII		●	●	●	●	●	●	●	●	●	●	ー
マルチストリーム		●	● *4	●	● *4	● *4	● *4	● *4	● *4	● *4	● *4	ー
ガンマカーブ設定		●	●	●	●	●	●	●	●	●	●	ー
ユーザープリファレンス (ユーザー登録)		100件	100件	100件	100件	100件	100件	99件	99件	100件	100件	100件
プレスキャン		●	●	●	●	●	●	●	●	●	●	●
黒枠消し		● *5	●	●	ー *6	ー *6	ー *6	ー *6	ー *6	ー *6	● *7	ー *6
読取り面選択		●	●	●	●	●	●	●	●	●	●	●
半折り		● 最大A1	● 最大A1	ー	●	●	●	●	●	●	ー	●
パッチ区切り	パッチコードシート <small>(高速ハードウェア処理)</small>	○	● (DRプロセッサ)	●	●	●	●	●	●	●	●	●
	白紙	ー	●	ー	●	●	● (DRプロセッサ)	●	● (DRプロセッサ)	●	●	●
画像回転(0°/90°/180°/270°)		●	●	●	●	●	●	●	●	●	ー	●
白紙スキップ		●	●	●	●	●	●	●	●	●	●	●
スキャン領域設定		●	●	●	●	●	●	●	●	●	●	ー
アドオン		●	●	●	●	ー	ー	ー	ー	ー	ー	ー
一次元バーコード対応		●	●	●	●	●	●	●	●	●	ー	ー
二次元コード対応		●	●	ー	●	●	●	●	●	●	ー	ー
バーコードログの出力		●	●	●	●	●	●	●	●	●	ー	ー
文字向き検知		●	●	●	●	●	●	●	●	●	●	●
バインダ穴消し機能		●	●	●	ー *6	ー *6	ー *6	ー *6	ー *6	ー *6	● *7	ー *6
継続スキャン		●	●	●	●	●	●	●	●	●	●	●
エッジ強調		●	●	●	●	●	●	●	●	●	●	ー
モアレ除去		●	●	●	●	●	●	●	●	●	●	ー
背景スムージング		ー	ー	ー	●	●	●	●	●	●	●	●
文字/線の太さ補正		ー	●	ー	●	●	●	●	●	●	●	●
孤立点除去		●	●	●	●	●	●	●	●	●	●	●
裏写り/地色除去		●	●	●	●	●	●	●	●	●	●	●
本体ジョブボタン機能		99件	99件	ー	9件	9件	99件	99件	99件	9件	3件	5,000件
Mac対応		ー	ー	ー	ー	ー	ー	●	●	●	ー	ー





*1:プレインプリンター/ポストインプリンター *2:RGB+カスタムドロップ *3:RGB+有彩色ドロップ *4:最大3種類の画像を生成します。 *5:黒背景色時のみ *6:背景色白 *7:フラットベッド使用時。

Specification

		A3 SIZE				
		DR-X10C P03	DR-G2140 P04	DR-G2110 P04	DR-G6030C P05	DR-M1060II P11
						
		A3 カラー 130枚/分 白黒 130枚/分	A3 カラー 140枚/分 白黒 140枚/分	A3 カラー 110枚/分 白黒 110枚/分	A3 カラー 80枚/分 白黒 80枚/分	A3 カラー 60枚/分 白黒 60枚/分
価格(税別)		1,880,000円	1,120,000円	840,000円	598,000円	328,000円
商品コード		2417B001	3149C001	3150C001	4624B001	6049C001
JANコード		4528472101934	4528472108124	4528472108209	4528472103693	4528472111353
解像度: 読取速度 (A4・ヨコ方向)	白黒/グレー	片面 130枚/分(200/300dpi) 両面 260面/分(200/300dpi)	片面 140枚/分(200/300dpi) 両面 280面/分(200/300dpi)	片面 110枚/分(200/300dpi) 両面 220面/分(200/300dpi)	片面 80枚/分(200dpi) 両面 160面/分(200dpi)	片面 60枚/分(200/300dpi) 両面 120面/分(200/300dpi)
	カラー	片面 130枚/分(200/300dpi) 両面 260面/分(200dpi)/170面/分(300dpi)	片面 140枚/分(200/300dpi) 両面 280面/分(200/300dpi)	片面 110枚/分(200/300dpi) 両面 220面/分(200/300dpi)	片面 80枚/分(200dpi) 両面 160面/分(200dpi)	片面 60枚/分(200dpi)/40枚/分(300dpi) 両面 120面/分(200dpi)/80面/分(300dpi)
解像度: 読取速度 (A4・タテ方向)	白黒/グレー	片面 100枚/分(200/300dpi) 両面 200面/分(200/300dpi)	片面 110枚/分(200/300dpi) 両面 220面/分(200/300dpi)	片面 90枚/分(200/300dpi) 両面 180面/分(200/300dpi)	片面 60枚/分(200dpi) 両面 120面/分(200dpi)	片面 40枚/分(200/300dpi) 両面 80面/分(200/300dpi)
	カラー	片面 100枚/分(200/300dpi) 両面 200面/分(200dpi)/170面/分(300dpi)	片面 110枚/分(200/300dpi) 両面 220面/分(200/300dpi)	片面 90枚/分(200/300dpi) 両面 180面/分(200/300dpi)	片面 60枚/分(200dpi) 両面 120面/分(200dpi)	片面 40枚/分(200dpi)/30枚/分(300dpi) 両面 80面/分(200dpi)/60面/分(300dpi)
1日当たりの読み取り量の目安*1		~60,000枚/日				
最大トレイ積載量		500枚(A4, 80g/m ²)かつ、 積載高さ48mm以下	500枚(A4, 80g/m ²)かつ、 積載高さ48mm以下*2	500枚(A4, 80g/m ²)かつ、 積載高さ48mm以下*2	100枚(A4, 80g/m ²)かつ、 積載高さ10mm以下	80枚(A4, 80g/m ²)かつ、 積載高さ10mm以下*3
型式		卓上型シートスルースキャナー				
対象原稿	サイズ*4	幅:50.8~305mm,長さ:70~432mm (長尺モード時,最大3,000mmまで)	幅:50.8~305mm,長さ:70~432mm (長尺モード時,最大5,588mmまで)	幅:50.8~305mm,長さ:70~432mm (長尺モード時,最大5,588mmまで)	幅:53~300mm,長さ:70~432mm (長尺モード時,最大3,000mmまで)	幅:50.8~300mm,長さ:70~432mm (長尺モード時,最大3,000mmまで)
	厚さ	分離給紙時/ 0.06~0.15mm(52~128g/m ²) 非分離給紙時/ 0.05~0.30mm(42~255g/m ²)	分離給紙時/ 0.04~0.25mm(20-209g/m ²) 非分離給紙時/ 0.04~0.30mm(20-255g/m ²)	分離給紙時/ 0.04~0.25mm(20-209g/m ²) 非分離給紙時/ 0.04~0.30mm(20-255g/m ²)	分離給紙時/ 0.06~0.15mm(52~128g/m ²) ストレート排紙:0.06~0.15mm(52~128g/m ²) 非分離給紙時/ 0.05~0.20mm(42~157g/m ²) ストレート排紙:0.05~0.06mm(42~546g/m ²)	分離給紙時/ 0.04~0.15mm(27~128g/m ²) ストレート排紙:0.04~0.30mm(27~255g/m ²) 非分離給紙時/ 0.04~0.20mm(27~164g/m ²) ストレート排紙:0.04~0.30mm(27~255g/m ²)
特殊原稿		NCRペーパー(感圧紙):可(発色面を上にして給紙)、 バンダー用開穴紙:可(穴に制限あり)、 カル:8mm以下、 折れしわ:のほしてから給紙のこと	NCRペーパー(感圧紙):可(側面側からの給紙、 および裏裏反転給紙は不可)、 バンダー用開穴紙:可(穴に制限あり)、 カル:8mm以下、折れしわ:のほしてから給紙のこと	NCRペーパー(感圧紙):可(側面側からの給紙、 および裏裏反転給紙は不可)、 バンダー用開穴紙:可(穴に制限あり)、 カル:8mm以下、折れしわ:のほしてから給紙のこと	NCRペーパー(感圧紙):可(発色面を上にして給紙)、 バンダー用開穴紙:可(穴に制限あり)、 カル:8mm以下、 折れしわ:のほしてから給紙のこと	NCRペーパー(感圧紙):可(発色面を上にして給紙)、 バンダー用開穴紙:可(穴に制限あり)、 カル:5mm以下、 折れしわ:のほしてから給紙のこと
カード		—	—	—	幅53.9mm,長さ85.5mm,厚さ0.76mm以下 (エンボスカード不可) (プラスチック製,国際標準カードのみ、 非分離給紙紙,ストレート排紙)	幅54mm,長さ86mm,厚さ0.76mm以下、 最大積載枚数:3枚(エンボス付きは枚,裏推送のみ、 エンボスは厚さ1.4mm以下,エンボスの状態に よっては適切な画像が得られない場合がある) (プラスチック製,国際標準カードのみ,ストレート排紙)
センサー		CIS				
読取面		片面/両面		片面/両面		片面/両面
背景色		白黒切替(ドライバーより自動切替可)		黒		白
読取モード*5	二値*6	白黒, ATE I、 ATE II, 誤差拡散	白黒, ATE I、ATE II、 アクティブスレッシュド、誤差拡散	白黒, ATE I、ATE II、 アクティブスレッシュド、誤差拡散	白黒, ATE I、ATE II、 誤差拡散, 高速テキストエンハンスメント	白黒, ATE I、ATE II、 誤差拡散
	多値	256階調グレースケール/24bitカラー				
光学解像度		600dpi				
出力解像度		100×100dpi, 150×150dpi, 200×200dpi, 240×240dpi, 300×300dpi, 400×400dpi, 600×600dpi	100×100dpi, 150×150dpi, 200×200dpi, 240×240dpi, 300×300dpi, 400×400dpi, 600×600dpi	100×100dpi, 150×150dpi, 200×200dpi, 240×240dpi, 300×300dpi, 400×400dpi, 600×600dpi	100×100dpi, 150×150dpi, 200×200dpi, 240×240dpi, 300×300dpi, 400×400dpi, 600×600dpi	100×100dpi, 150×150dpi, 200×200dpi, 240×240dpi, 300×300dpi, 400×400dpi, 600×600dpi
給紙方法		標準/自動/手差し				
インターフェース		Hi-Speed USB2.0/ SCSI-III(形状:D-Sub/ハーフ50ピン)	SuperSpeed USB3.1 Gen1/LAN	SuperSpeed USB3.1 Gen1/LAN	Hi-Speed USB2.0	Hi-Speed USB2.0
ドライバー		ISIS/TWAIN				
光源ピーク波長		R:620nm G:530nm B:467nm	R:633nm G:552nm B:485nm	R:633nm G:552nm B:485nm	R:620nm G:530nm B:467nm	R:620nm G:530nm B:467nm
電源		100V(50/60Hz)				
消費電力		動作時:最大125W以下 スリープモード:4.2W以下	動作時:最大66.5W以下 スリープモード:3.5W以下	動作時:最大66.5W以下 スリープモード:3.5W以下	動作時:最大41.1W以下 スリープモード:2.5W以下	動作時:最大32.5W以下 スリープモード:1.9W
使用環境		温度:10~32.5℃ 湿度:20~80%RH				
対応OS		Windows 8.1 32bit/64bit, Windows 10 32bit/64bit, Windows 11, Windows Server 2012 R2, Windows Server 2016, Windows Server 2019, Windows Server 2022	Windows 8.1 32bit/64bit, Windows 10 32bit/64bit, Windows 11, Windows Server 2012 R2, Windows Server 2016, Windows Server 2019, Windows Server 2022	Windows 8.1 32bit/64bit, Windows 10 32bit/64bit, Windows 11, Windows Server 2012 R2, Windows Server 2016, Windows Server 2019, Windows Server 2022	Windows 8.1 32bit/64bit, Windows 10 32bit/64bit, Windows 11, Windows Server 2012 R2, Windows Server 2016, Windows Server 2019, Windows Server 2022	Windows 10 32bit/64bit, Windows 11, Windows Server 2012 R2, Windows Server 2016, Windows Server 2019, Windows Server 2022
寸法		トレイ全開時 W:528mm H:375mm D:563mm トレイ全開時 W:528mm H:432mm D:861mm	トレイ全開時 W:480mm H:315mm D:569mm トレイ全開時 W:480mm H:393mm D:757mm	トレイ全開時 W:480mm H:315mm D:569mm トレイ全開時 W:480mm H:393mm D:757mm	トレイ全開時 W:398.4mm H:191.4mm D:312mm トレイ全開時 W:398.4mm H:194mm D:668mm	トレイ全開時 W:424mm H:120mm D:246mm トレイ全開時 W:424mm H:210mm D:440mm
重量		約39kg				
同梱物		電源コード、アースコード、USBケーブル(1.8m)、 セッティングディスク、簡単スタートガイド、 ユーザーマニュアル、クリーニングクロス、 ローラークリーニングシート、 フィードローラー、ピックアップローラー	電源コード、アースコード、 USBケーブル(USB3.1 Gen1用ケーブル)、 セッティングディスク、セッティングガイド、 クリーニングクロス	電源コード、アースコード、 USBケーブル(USB3.1 Gen1用ケーブル)、 セッティングディスク、セッティングガイド、 クリーニングクロス	電源コード、アースコード、 USBケーブル(1.8m)、セッティングディスク、 ユーザーマニュアル、 排紙補助ガイド、クリーニングクロス	ACアダプター、電源コード、 USBケーブル(1.8m)、 セッティングガイド
消耗品		交換ローラーキット(ピックアップローラー、 フィードローラー、リタードローラー)、クリーニングシート				
無償保証期間		1年間(訪問修理)				

*1 当数値はあくまでも目安であり、想定使用時間と読取速度により算出しています。 *2 A4より大きいサイズの場合は、200枚(80g/m²) *3 混載データ時、A4の場合は60枚(80g/m²)、A4より大きいサイズの場合は、25枚(80g/m²) *4 長尺モードでスキャンする場合、処理速度が低下することがあります。また、ドライバーの設定により、画像が欠けることがあります。 *5 [24ビットカラー]、「高解像度」[両面]、「画質優先」[長尺]などの組み合わせ時に、メモリ不足により、スキャン画像の欠けやスキャンができなくなる場合があります。 *6 ATE I:アドバンスドテキストエンハンスメント、ATE II:アドバンスドテキストエンハンスメント II *7 上限枚数があります。 *8 上記の機能はお使いのアプリケーションソフトウェアで対応している場合に使用できます。 *9 お使いのコンピュータの性能やソフトウェアによっては実現しない場合があります。 *10 読取速度はハードウェアの最大速度になります。データ転送等のソフトウェアの処理時間は含まれておりません。 *11 本体の読取速度は、アプリケーション、スキャナーの各種モードの設定、コンピュータの性能等により異なります。 *12 USB2.0はUSB1.1の上位互換ですので、USB1.1としてご使用いただけますが、読取速度が低下します。 *13 カタログ掲載機種は、Hi-Speed USB2.0の認証試験に合格しております。ただし、Hi-Speed USB2.0インターフェースを標準装備したコンピュータでお使いの場合、正常に動作しない可能性もあります。 *14 製品改良のため、仕様は予告なく変更する場合があります。

Specification

		A4 SIZE				
		DR-M140II	DR-M260	DR-S250N	DR-S150	DR-S130
		P11	P12	NEW P07	P09	P09
						
		A4 カラー 40枚/分 白黒 40枚/分	A4 カラー 60枚/分 白黒 60枚/分	A4 カラー 50枚/分 白黒 50枚/分	A4 カラー 45枚/分 白黒 45枚/分	A4 カラー 30枚/分 白黒 30枚/分
価格(税別)		120,000円	130,000円	105,000円	105,000円	90,000円
商品コード		6050C001	2405C001	6383C001	4044C001	4812C002
JANコード		452847211438	4528472107691	452847211537	4528472109183	4528472109886
解像度: 読取速度 (A4・タテ方向)	白黒/グレー	片面 40枚/分(200/300dpi) 両面 80面/分(200/300dpi)	片面 60枚/分(200/300dpi) 両面 120面/分(200/300dpi)	片面 50枚/分(200/300dpi) 両面 100面/分(200/300dpi)	片面 45枚/分(200/300dpi) 両面 90面/分(200/300dpi)	片面 30枚/分(200/300dpi) 両面 60面/分(200/300dpi)
	カラー	片面 40枚/分(200/300dpi) 両面 80面/分(200/300dpi)	片面 60枚/分(200dpi)/50枚/分(300dpi) 両面 120面/分(200dpi)/100面/分(300dpi)	片面 50枚/分(200dpi)/40枚/分(300dpi) 両面 100面/分(200dpi)/80面/分(300dpi)	片面 45枚/分(200dpi)/30枚/分(300dpi) 両面 90面/分(200dpi)/60面/分(300dpi)	片面 30枚/分(200/300dpi) 両面 60面/分(200/300dpi)
1日当たりの読み取り量の目安*		~6,000枚/日	~7,500枚/日	~6,000枚/日	~4,000枚/日	~4,000枚/日
最大トレイ積載量		80枚(A4, 80g/m ²)かつ、 積載高さ10mm以下	90枚(A4, 80g/m ²)かつ、 積載高さ10mm以下	60枚(A4, 80g/m ²)かつ、 積載高さ6mm以下*	60枚(A4, 80g/m ²)かつ、 積載高さ6mm以下*	60枚(A4, 80g/m ²)かつ、 積載高さ6mm以下*
型式		卓上型シートスルースキャナー	卓上型シートスルースキャナー	卓上型シートスルースキャナー	卓上型シートスルースキャナー	卓上型シートスルースキャナー
対象原稿	サイズ*3	幅:50.8~216mm, 長さ:54~356mm (長尺モード時, 最大5,588mmまで)	幅:50~216mm, 長さ:54~356mm (長尺モード時, 最大5,588mmまで)	幅:50.8~216mm, 長さ:54~356mm (長尺モード時, 最大5,588mmまで)	幅:50.8~216mm, 長さ:54~356mm (長尺モード時, 最大3,000mmまで)	幅:50.8~216mm, 長さ:54~356mm (長尺モード時, 最大3,000mmまで)
	厚さ	Uターン排紙時/ 0.04~0.15mm(27~128g/m ²) ストレート排紙時/ 0.04~0.30mm(27~255g/m ²)	分離給紙時/ 0.04~0.49mm(27~413g/m ²) 非分離給紙時/ 0.04~0.49mm(27~413g/m ²)	分離給紙時/ 0.04~0.25mm(27~209g/m ²) 非分離給紙時/ 0.04~0.30mm(27~255g/m ²)	分離給紙時/ 0.04~0.25mm(27~209g/m ²) 非分離給紙時/ 0.04~0.30mm(27~255g/m ²)	分離給紙時/ 0.04~0.25mm(27~209g/m ²) 非分離給紙時/ 0.04~0.30mm(27~255g/m ²)
特殊原稿		NCRペーパー(感圧紙):可(発色面を上にして給紙)、 バンダー用開穴紙:可(穴に制限あり)、 カール:5mm以下、 折れ・しわ:のびしてから給紙のこと	パスポート(キャリアシートが必要, 厚さ6mm以下)、 NCRペーパー(感圧紙):可(鏡面側からの給紙、 および裏表裏反転給紙不可)、 バンダー用開穴紙:可(穴に制限あり)、 カール:5mm以下、 折れ・しわ:のびしてから給紙のこと	パスポート(キャリアシートが必要, 厚さ4mm以下)、 NCRペーパー(感圧紙):可(鏡面側からの給紙、 および裏表裏反転給紙不可)、 バンダー用開穴紙:可(穴に制限あり)、 カール:5mm以下、 折れ・しわ:のびしてから給紙のこと	パスポート(キャリアシートが必要, 厚さ4mm以下)、 NCRペーパー(感圧紙):可(鏡面側からの給紙、 および裏表裏反転給紙不可)、 バンダー用開穴紙:可(穴に制限あり)、 カール:5mm以下、 折れ・しわ:のびしてから給紙のこと	パスポート(キャリアシートが必要, 厚さ4mm以下)、 NCRペーパー(感圧紙):可(鏡面側からの給紙、 および裏表裏反転給紙不可)、 バンダー用開穴紙:可(穴に制限あり)、 カール:5mm以下、 折れ・しわ:のびしてから給紙のこと
カード		幅54mm, 長さ86mm, 厚さ0.76mm以下, 最大積載枚数:3枚 (エンボス付きは1枚, 縦置きのみ)。 エンボス部は厚さ1.4mm以下, エンボスの状態によっては 適切な画像が得られない場合がある (プラスチック製, 国際標準カードのみ, ストレート排紙)	幅54mm, 長さ86mm, 厚さ1.4mm以下, 最大積載枚数:10枚 (エンボス付きは1枚)。 エンボス部は厚さ1.4mm以下, エンボスの状態によっては 適切な画像が得られない場合がある (プラスチック製, 国際標準カードのみ, 横置きのみ)	幅54mm, 長さ86mm, 厚さ1.4mm以下, 最大積載枚数:3枚 (エンボス付きは1枚)。 エンボス部は厚さ1.4mm以下, エンボスの状態によっては 適切な画像が得られない場合がある (プラスチック製, 国際標準カードのみ, 横置きのみ)	幅54mm, 長さ86mm, 厚さ1.4mm以下, 最大積載枚数:3枚 (エンボス付きは1枚)。 エンボス部は厚さ1.4mm以下, エンボスの状態によっては 適切な画像が得られない場合がある (プラスチック製, 国際標準カードのみ, 横置きのみ)	幅54mm, 長さ86mm, 厚さ1.4mm以下, 最大積載枚数:3枚 (エンボス付きは1枚)。 エンボス部は厚さ1.4mm以下, エンボスの状態によっては 適切な画像が得られない場合がある (プラスチック製, 国際標準カードのみ, 横置きのみ)
センサー		CIS	CIS	CIS	CIS	CIS
読取面		片面/両面	片面/両面	片面/両面	片面/両面	片面/両面
背景色		白	白	白	白	白
読取モード*4	二値*5	白黒, ATE I, ATE II, アクティブレシヨナルド, 誤差拡散	白黒, ATE I, ATE II, アクティブレシヨナルド, 誤差拡散	白黒, ATE I, ATE II, アクティブレシヨナルド, 誤差拡散	白黒, ATE I, ATE II, アクティブレシヨナルド, 誤差拡散	白黒, ATE I, ATE II, アクティブレシヨナルド, 誤差拡散
	多値	256階調グレースケール/24bitカラー	256階調グレースケール/24bitカラー	256階調グレースケール/24bitカラー	256階調グレースケール/24bitカラー	256階調グレースケール/24bitカラー
光学解像度		600dpi	600dpi	600dpi	600dpi	600dpi
出力解像度		100×100dpi, 150×150dpi, 200×200dpi, 240×240dpi, 300×300dpi, 400×400dpi, 600×600dpi, 1,200×1,200dpi	100×100dpi, 150×150dpi, 200×200dpi, 240×240dpi, 300×300dpi, 400×400dpi, 600×600dpi	100×100dpi, 150×150dpi, 200×200dpi, 240×240dpi, 300×300dpi, 400×400dpi, 600×600dpi, 1,200×1,200dpi	100×100dpi, 150×150dpi, 200×200dpi, 240×240dpi, 300×300dpi, 400×400dpi, 600×600dpi	100×100dpi, 150×150dpi, 200×200dpi, 240×240dpi, 300×300dpi, 400×400dpi, 600×600dpi
給紙方法		標準/自動/手差し	標準/自動/手差し	標準給紙/パネルで給紙/自動給紙	標準給紙/パネルで給紙/自動給紙	標準給紙/パネルで給紙/自動給紙
インターフェース		Hi-Speed USB2.0	SuperSpeed USB3.1 Gen1/ Hi-Speed USB2.0	USB 3.2 Gen1x1/USB 2.0, 10Base-T/100Base-TX/1000Base-T	USB 3.2 Gen1x1/USB 2.0, IEEE802.11b/g/n, 10Base-T/100Base-TX/1000Base-T	USB 3.2 Gen1x1/USB 2.0, IEEE802.11b/g/n
ドライバー		ISIS / TWAIN	ISIS / TWAIN	ISIS / TWAIN	ISIS / TWAIN	ISIS / TWAIN
光源ピーク波長		R:620nm G:530nm B:467nm	R:620nm G:530nm B:467nm	R:620nm G:530nm B:467nm	R:620nm G:530nm B:467nm	R:620nm G:530nm B:467nm
電源		100V(50/60Hz)	100V(50/60Hz)	100V(50/60Hz)	100V(50/60Hz)	100V(50/60Hz)
消費電力		動作時:最大24.5W以下 スリープモード:1.6W	動作時:最大23W以下 スリープモード:1.4W以下	動作時:最大22W以下 スリープモード:1.6W	動作時:最大22.5W以下 スリープモード:3.1W以下	動作時:最大22.5W以下 スリープモード:3.1W以下
使用環境		温度:10~32.5℃ 湿度:20~80%RH	温度:10~35℃ 湿度:20~80%RH	温度:10~35℃ 湿度:20~80%RH	温度:10~32.5℃ 湿度:20~80%RH	温度:10~32.5℃ 湿度:20~80%RH
対応OS		Windows 10 32bit/64bit, Windows 11, Windows Server 2012 R2, Windows Server 2016, Windows Server 2019, Windows Server 2022	Windows 8.1 32bit/64bit, Windows 10 32bit/64bit, Windows 11, Windows Server 2012 R2, Windows Server 2016, Windows Server 2019, Windows Server 2022	Windows 10 32bit/64bit, Windows 11, Windows Server 2016, Windows Server 2019, Windows Server 2022, macOS 11, 12, 13	Windows 8.1 32bit/64bit, Windows 10 32bit/64bit, Windows 11, Windows Server 2012 R2, Windows Server 2016, Windows Server 2019, Windows Server 2022, macOS 11~	Windows 8.1 32bit/64bit, Windows 10 32bit/64bit, Windows 11, Windows Server 2012 R2, Windows Server 2016, Windows Server 2019, Windows Server 2022, macOS 10.15, 11, 12
寸法		トレイ全閉時 W:313mm H:93mm D:181mm トレイ全開時 W:313mm H:165mm D:250mm	トレイ全閉時 W:285mm H:231mm D:254mm トレイ全開時 W:285mm H:378mm D:652mm	トレイ全閉時 W:291mm H:242mm D:267mm トレイ全開時 W:291mm H:378mm D:600mm	トレイ全閉時 W:291mm H:242mm D:247mm トレイ全開時 W:291mm H:378mm D:600mm	トレイ全閉時 W:291mm H:242mm D:247mm トレイ全開時 W:291mm H:378mm D:600mm
重量		約2.6kg(ACアダプター他の付属品を除く)	約3.4kg(ACアダプター他の付属品を除く)	約3.4kg(ACアダプターを除く)	約3.3kg(ACアダプターを除く)	約3.3kg(ACアダプターを除く)
同梱物		ACアダプター, 電源コード, USBケーブル(1.8m), セットアップガイド	ACアダプター, 電源コード, USBケーブル(USB3.1 Gen1用ケーブル), セットアップディスク, セットアップガイド, 給紙トレイ	ACアダプター, 電源コード, USBケーブル(USB3.2 Gen1用ケーブル), セットアップディスク, セットアップガイド	ACアダプター, 電源コード, USBケーブル(USB3.2 Gen1用ケーブル), セットアップディスク, セットアップガイド	ACアダプター, 電源コード, USBケーブル(USB3.2 Gen1用ケーブル), セットアップディスク, セットアップガイド
消耗品		交換ローラーキット (給紙ローラーユニット, 分離ローラー)	交換ローラーキット (給紙ローラー, 分離ローラー)	交換ローラーキット (給紙ローラー, 分離ローラー)	交換ローラーキット (給紙ローラー, 分離ローラー)	交換ローラーキット (給紙ローラー, 分離ローラー)
無償保証期間		1年間(引取修理)	1年間(訪問修理)	1年間(引取修理)	1年間(引取修理)	1年間(引取修理)

*1 当数値はあくまでも目安であり, 想定使用時間と読取速度により算出しています。 *2 A4より大きいサイズの場合は, 40枚(80g/m²紙) *3 長尺モードでスキャンする場合, 処理速度が低下することがあります。また, ドライバーの設定により, 画像が欠けることがあります。 *4 [24ビットカラー], [高解像度], [両面], [画質優先], [長尺]などの組み合わせ時に, メモリ不足により, スキャン画像の欠けやスキャンができなくなる場合があります。 *5 ATE I:アドバンスドテキストエンハンスメント, ATE II:アドバンスドテキストエンハンスメントII *6 解像度200dpi以下でスキャンする必要がある場合があります。また, 半折リスキャンは併用不可です。 *7 スキャン開始からScanFrontアプリケーション上でファイルが作成され送信Readyになるまでの速度, Webアプリケーションモードでの速度は, 接続するアプリケーションにより異なります。 *8 ADF使用時。 ●上記の機能はお使いのアプリケーションソフトウェアで対応している場合に使用できます。 ●お使いのコンピュータの性能やソフトウェアによっては実現しない場合があります。 ●読取速度はハードウェアの最大速度になります。データ転送等のソフトウェアの処理時間は含まれておりません。 ●本体の読取速度は, アプリケーション, スキャナーの各種モードの設定, コンピューターの性能等により異なります。 ●USB2.0はUSB1.1の上位互換ですので, USB1.1と

DR-C240	DR-C230	DR-F120
P12	P12	P13
		
A4 カラー 30枚/分 白黒 45枚/分	A4 カラー 30枚/分 白黒 30枚/分	A4 カラー 10枚/分 白黒 20枚/分
オープン価格 0651C001 4528472106854	オープン価格 2646C001 4528472108018	オープン価格 9017B001 4528472106571
45枚/分(200/300dpi) 90面/分(200/300dpi) 30枚/分(200dpi)/20枚/分(300dpi) 60面/分(200dpi)/40面/分(300dpi) ~4,000枚/日 60枚(A4, 80g/㎡)かつ、 積載高さ6mm以下	30枚/分(200/300dpi) 60面/分(200/300dpi) 30枚/分(200dpi)/20枚/分(300dpi) 60面/分(200dpi)/40面/分(300dpi) ~3,500枚/日 60枚(A4, 80g/㎡)かつ、 積載高さ6mm以下	20枚/分(200/300dpi)* ⁶ 36面/分(200/300dpi)* ⁶ 10枚/分(200dpi)/6枚/分(300dpi)* ⁸ 18面/分(200dpi)/12面/分(300dpi)* ⁸ ~1,000枚/日 50枚(A4, 80g/㎡)かつ、 積載高さ6mm以下
卓上型シートスルースキャナー 幅:50.8~216mm,長さ:54~356mm (長尺モード時,最大3,000mmまで)	卓上型シートスルースキャナー 幅:50.8~216mm,長さ:54~356mm (長尺モード時,最大3,000mmまで)	デスクトップ型ADF搭載フラットベッドスキャナー ADF/幅:51~216mm,長さ:89~356mm (長尺モード時,最大1,000mmまで) フラットベッド/最大幅:216mm,最大長さ:356mm
分離給紙時/ 0.04~0.25mm(27~209g/㎡) 非分離給紙時/ 0.04~0.30mm(27~255g/㎡)	分離給紙時/ 0.04~0.25mm(27~209g/㎡) 非分離給紙時/ 0.04~0.30mm(27~255g/㎡)	ADF/ 0.05~0.15mm(35~128g/㎡) (35~52g/㎡の薄い紙種で小サイズ (51mm~)はフラットベッドを推奨)
パスポート(キャリアシートが必要,厚さ4mm以下)、 NCRペーパー(感圧紙):可(発色面を上にして給紙)、 バインダー用開穴紙:可(穴に制限あり)、 カール:5mm以下,折れ・しわのぼしてから給紙のこと	パスポート(キャリアシートが必要,厚さ4mm以下)、 NCRペーパー(感圧紙):可(発色面を上にして給紙)、 バインダー用開穴紙:可(穴に制限あり)、 カール:5mm以下,折れ・しわのぼしてから給紙のこと	パスポート:フラットベッドで可、 裏カーボン紙:フラットベッドで可、 NCRペーパー(感圧紙):可(後代製品の給紙、 および裏裏反転給紙は不可)、 バインダー用開穴紙:可(穴に制限あり)、 カール:10mm以下,折れ・しわのぼしてから給紙のこと
幅54.0mm,長さ86.0mm,厚さ0.76mm以下、 最大積載枚数:3枚(エンボス付きは1枚)、 エンボス部は厚さ1.4mm以下,エンボスの状態によっては 適切な画像が得られない場合がある (プラスチック製,国際標準カードのみ,横搬送のみ)	幅54.0mm,長さ86.0mm,厚さ0.76mm以下、 最大積載枚数:3枚(エンボス付きは1枚)、 エンボス部は厚さ1.4mm以下,エンボスの状態によっては 適切な画像が得られない場合がある (プラスチック製,国際標準カードのみ,横搬送のみ)	フラットベッドで可
CIS 片面/両面 白	CIS 片面/両面 白	CIS 片面/両面 ADF:白 フラットベッド:黒
白黒, ATE I, ATE II, 誤差拡散	白黒, ATE I, ATE II, 誤差拡散	白黒, ATE I, ATE II, 誤差拡散
256階調グレースケール/24bitカラー 600dpi 100×100dpi, 150×150dpi, 200×200dpi, 240×240dpi, 300×300dpi, 400×400dpi, 600×600dpi 標準/自動/手差し	256階調グレースケール/24bitカラー 600dpi 100×100dpi, 150×150dpi, 200×200dpi, 240×240dpi, 300×300dpi, 400×400dpi, 600×600dpi 標準/自動/手差し	256階調グレースケール/24bitカラー ADF:600dpi フラットベッド:1200dpi 100×100dpi, 200×200dpi, 300×300dpi, 600×600dpi, 1200×600dpi(ADF/白黒のみ)、 1200×1200dpi(フラットベッドのみ), 2400×2400dpi(フラットベッドのみ) 標準/自動/手差し
Hi-Speed USB2.0	Hi-Speed USB2.0	Hi-Speed USB2.0
ISIS / TWAIN R:620nm G:530nm B:467nm 100V(50/60Hz) 動作時:最大19W以下 スリープモード:1.4W以下 温度:10~32.5℃ 湿度:20~80%RH	ISIS / TWAIN R:620nm G:530nm B:467nm 100V(50/60Hz) 動作時:最大19W以下 スリープモード:1.4W以下 温度:10~32.5℃ 湿度:20~80%RH	ISIS / TWAIN R:630nm G:520nm B:465nm 100V(50/60Hz) 動作時:最大20.8W以下 スリープモード:2.5W以下 温度:10~32.5℃ 湿度:20~80%RH
Windows 8.1 32bit/64bit, Windows 10 32bit/64bit, Windows 11, Windows Server 2012 R2, Windows Server 2016, Windows Server 2019, Windows Server 2022, macOS 11~	Windows 8.1 32bit/64bit, Windows 10 32bit/64bit, Windows 11, Windows Server 2012 R2, Windows Server 2016, Windows Server 2019, Windows Server 2022, macOS 11~	Windows 8.1 32bit/64bit, Windows 10 32bit/64bit, Windows 11, Windows Server 2012 R2, Windows Server 2016, Windows Server 2019, Windows Server 2022
トレイ全開時 W:291mm H:231mm D:253mm トレイ全閉時 W:291mm H:363mm D:603mm	トレイ全開時 W:291mm H:231mm D:253mm トレイ全閉時 W:291mm H:363mm D:603mm	トレイ全開時 W:469mm H:120mm D:335mm トレイ全閉時 W:495mm H:201mm D:335mm
約2.8kg(ACアダプター他の付属品を除く)	約2.8kg(ACアダプター他の付属品を除く)	約4.6kg(ACアダプター他の付属品を除く)
ACアダプター、電源コード、 USBケーブル(1.8m)、 セットアップディスク、 セットアップガイド、 給紙トレイ、 キャリアシート(パスポート用)	ACアダプター、電源コード、 USBケーブル(1.8m)、 セットアップディスク、 セットアップガイド、 給紙トレイ	ACアダプター、電源コード、 USBケーブル(1.5m)、 セットアップディスク、 セットアップガイド
交換ローラーキット (給紙ローラー、分離ローラー)	交換ローラーキット (給紙ローラー、分離ローラー)	交換ローラーキット (給紙ローラー、分離ローラー)
1年間(引取修理)	1年間(引取修理)	1年間(引取修理)

A4SIZE		ScanFront400
		P06
		
A4 カラー 45枚/分 白黒 45枚/分		
価格(税別) 240,000円		
商品コード 1255C001		
JANコード 4528472107103		
解像度:読取速度*7 (A4・タテ方向・ 標準モード時)	白黒/片面 45枚/分(200/300dpi)	45枚/分(200/300dpi)
	グレー/両面 90面/分(200/300dpi)	90面/分(200/300dpi)
1日当たりの読み取り量の目安*1	カラー/片面 45枚/分(200dpi)/35枚/分(300dpi)	45枚/分(200dpi)/35枚/分(300dpi)
	カラー/両面 90面/分(200dpi)/70面/分(300dpi)	90面/分(200dpi)/70面/分(300dpi)
最大トレイ積載量		85枚(A4, 80g/㎡)かつ、積載高さ10mm以下*2
型式		卓上型シートスルースキャナー
操作パネル		タッチパネル式10.1インチTFT液晶パネル
対象原稿	サイズ	幅:50~216mm,長さ:54~356mm (長尺モード時,最大3,048mmまで*6)
	厚さ	分離給紙時/ 0.04~0.25mm(27~209g/㎡) 非分離給紙時/ 0.04~0.30mm(27~255g/㎡)
特殊原稿		パスポート:可(キャリアシートが必要)、 感圧紙:可(向きに制限あり)、裏カーボン紙:不可、 バインダー開穴紙:可(直径8mm以下の2,3,4穴のみ)、 折れ・しわ:伸ばしてから給紙のこと
	カード	幅54mm,長さ86mm,厚さ1.4mm以下
センサー		CIS
読取面		片面/両面
背景色		白
読取モード*4	二値*5	白黒, 誤差拡散
	多値	256階調グレースケール/24bitカラー
光学解像度		600dpi
出力解像度		100×100dpi, 150×150dpi, 200×200dpi, 240×240dpi, 300×300dpi, 400×400dpi, 600×600dpi
給紙方法		自動(分離給紙/手差し(非分離給紙))
インターフェース		LAN, Hi-Speed USB2.0×3
電源		100V(50/60Hz)
消費電力		動作時:最大36W以下 ローパワーモード時:2.0W
使用環境		温度:10~32.5℃ 湿度:20~80%RH
寸法		給紙トレイ全開時 W:305mm H:230mm D:282mm 給紙トレイ全閉時 W:305mm H:366mm D:629mm
重量		約4.5kg(ACアダプターを除く)
同梱物		給紙トレイ、ACアダプター、電源コード、 アプリケーションディスク(オペレーションガイド含む)
消耗品		交換ローラーキット (給紙ローラー、分離ローラー)
無償保証期間		1年間(訪問修理)

でもご使用いただけますが、読取速度が低下します。 ●本カタログ掲載機は、Hi-Speed USB2.0の認証試験に合格しております。ただし、Hi-Speed USB2.0インターフェースを標準装備したコンピューターでお使いの場合、正常に動作しない可能性もあります。 ●製品改良のため、仕様は予告なく変更する場合があります。

環境への取り組み

省エネルギー・省資源を、
キヤノンは積極的に推進しています。

RoHS対応

電気・電子製品を対象に、鉛、水銀、カドミウム、六価クロム、PBB、PBDEの6物質に加え、DEHP、BBP、DBP、DIBPの4物質の使用を制限する、欧州連合(EU)が実施する有害物質規制「RoHS指令(RoHS2)」に対応しています。

RoHS
対応

国際エネルギースタープログラム適合

ドキュメントスキャナーは、省エネルギー対応製品の基準である国際エネルギースタープログラムに適合。オフィスの省エネルギーを促進し、限りある資源の有効活用をサポートします(DR-X10C、Flatbed Scanner Unit 201は除く)。



グリーン購入法適合/グリーン購入ネットワーク(GPN)登録

エネルギーの消費を効果的に抑える製品の開発・普及を目的とした、グリーン購入法(国等による環境物品等の調達推進等に関する法律)に適合しています(DR-X10C、Flatbed Scanner Unit 201は除く)。

グリーン
購入法適合

コンシューマー向け ドキュメントスキャナー

自宅でも、外出先でも使いやすい、コンパクトスキャナー

canon.jp/imageformula

書類、名刺、ハガキなどの電子化や、モバイルやクラウドと連携したデータ活用を、もっと簡単に、スマートに。身近にスキャナーがある便利な毎日を、すべての方にお届けします。



省スペース、ラウンドスキャン。

DR-C225 II

最大 A3 (半折の)
毎分 25枚
ADF 30枚
USB

*1 *2



USBケーブル1本で、スマートスキャン。

DR-P215 II

A4
毎分 15枚
ADF 20枚
USB
バスパワー

*1 *2



使いたい場所で、モバイルスキャン。

DR-P208 II

A4
毎分 8枚
ADF 10枚
USB
バスパワー

*1 *2

*1 白黒・A4タテ片面・200dpi時(DR-P215II:USB2.0×2本/USB3.0×1本/USB2.0×1本+ACアダプター接続時、DR-P208II:USB2.0×1本接続時)。
*2 ADF(Auto Document Feeder):複数枚の原稿を自動的に給紙する装置。記載の枚数は最大トレー積載量です(※用紙の種類によっては積載量が減少します)。

コンシューマー向け イメージスキャナー

写真を高速・高品位にスキャンできるカラーイメージスキャナー

canon.jp/canoscan

文書はもちろん紙焼き写真も優れた解像力でスキャンできる薄型CISモデル、キヤノスキャンシリーズ。コンセント不要の運びやすい軽量ボディで多彩なニーズに対応します。

CanoScan



CanoScan
LiDE 400

●政府発行の紙幣、政府発行の有価証券などをスキャンするとその使用如何に拘わらず法律に違反し、罰せられます。関連法律・刑法第148条、第149条、第162条・通貨及証券模造取締法第1条、第2条等。●著作権の目的となっている書籍・音楽・絵画・版画・地図・映画・図画・写真などの著作物は個人的に、また家庭内その他これに準ずる限られた範囲内で使用するためにスキャンする以外は禁じられています。●Microsoft、Windows、Microsoft PowerPointは、米国Microsoft Corporationの、米国、日本およびその他の国における登録商標または商標です。●macOSは、米国およびその他の国で登録されているApple Inc.の商標です。●ISIS、ISISロゴ、マルチストリームは米国Open Text社の登録商標です。●QRコードは株式会社デンソーウェーブの登録商標です。●記載の会社名、商品名は各社の商標または登録商標です。●カタログに使用した画面は、一部ハメコミ合成です。●製品改良のため、予告なく変更を行う場合があります。記載内容は2023年11月現在のものです。

製品に関する情報はこちらでご確認いただけます。



キヤノン イメージフォーミュラ ホームページ

canon.jp/imageformula



キヤノンお客様相談センター

ドキュメントスキャナー



0570-08-0072

※おかけ間違いが大変多くなっております。番号を今一度ご確認の上おかけください。

受付時間 平日9時00分~17時00分

※土日祝日と年末年始弊社休業日は休ませていただきます。

※上記番号をご利用いただけない方は03-6634-4531をご利用ください。

※受付電話番号・時間は予告なく変更する場合があります。あらかじめご了承ください。

Canon キヤノン電子株式会社
キヤノンマーケティングジャパン株式会社

〒108-8011 東京都港区港南2-16-6 CANON STORE

安全にお使いいただくために
●ご使用前に取り扱い説明書をよくお読みの上、正しくお使いください。
●表示された正しい電源・電圧でお使いください。
●アース接続を確実に行ってください。故障や漏電の場合、感電するおそれがあります。

●お求めは信用のある当社で

2023年11月現在