

製品価格一覧表

■機械本体価格

名 称	商品コード	標準価格	連続出力速度 (A4ヨコ)	DADF 機 能	LIPS LX プリンター機能	SEND 機 能	アドバンス ボックス機能	FAX機能	同梱トナー
iR-ADV 4245	8030B001	1,650,000円	モノクロ 45枚/分	両面 反転読込	○	PDF*1 XPS*2 JPEG TIFF	○	—	Bk 1ヶ
iR-ADV 4245F	8030B002	1,750,000円						○	
iR-ADV 4235	8031B001	1,450,000円	モノクロ 35枚/分					—	
iR-ADV 4235F	8031B002	1,550,000円						○	
iR-ADV 4225	8032B001	1,200,000円	モノクロ 25枚/分					—	
iR-ADV 4225F	8032B002	1,300,000円		○					

※上記はすべて複合機(100V 15A)です。 ※但し、感光体などの消耗品は本体価格に含まれておりません。別途保守サービス契約が必要です。詳細については担当セールスにお問い合わせください。 ※暗号化PDF機能・機器署名PDF/XPS機能・地紋印字機能・暗号化セキュアプリント機能・ACCESS MANAGEMENT SYSTEMは本体に同梱されているライセンスアクセス番号証書を使用しライセンス登録を行うことで、利用できるようになります。サービス担当に設定代行を委託する場合は、別途1,500円が必要です(各機能ごと)。 ※IPSec・ハードディスク実データ完全消去・リモートオペレーション機能は標準装備されています。

*1 高圧縮、Web表示に最適化したPDF、PDF/A-1b、暗号化、機器署名 *2 高圧縮、機器署名

【注意】 「自動(カラー/白黒)」、「フルカラー」、「グレイスケール」を選択し、解像度を200×400/400×400/600×600dpiに設定してスキャン・送信する際は、増設メモリTypeA R(512MB)が必要です。

■搬入設置料

機 種	搬入手配料金	設置料金	合 計	備 考
iR-ADV 4245/4235/4225	30,000円	15,000円	45,000円	記載の料金は新規搬入・設置設定作業における標準的な価格です。特殊作業(階段作業、クレーン使用など)、移動搬出・搬入及び休日/時間外、遠隔地作業などは別途料金が必要となります。
iR-ADV 4245F/4235F/4225F	30,000円	17,500円	47,500円	

- 時間指定して搬入作業を依頼する場合、搬入手配料金は45,000円となります。
- 時間指定した場合も、配送状況によっては指定された時間通りに搬入できない場合がございます。予めご了承ください。

■おすすめ商品構成

iR-ADV 4245F		標準価格：1,750,000円
	<ul style="list-style-type: none"> ● 2段カセットベディスタル・AF1/商品コード:3755B002/標準価格:150,000円/取付料:2,000円 ● ペーパーデッキユニット・B2/商品コード:3655B003/標準価格:230,000円/取付料:3,000円 ● 中綴じフィニッシャー・G1/商品コード:4807B001/標準価格:420,000円/取付料:5,000円 ● 外付け2穴パンチャー・B2/商品コード:3660B005/標準価格:60,000円/取付料:3,000円 ● パッファバスユニット・H1/商品コード:4809B001/標準価格:30,000円 	<p>オプション合計価格:903,000円</p>
	占有寸法	1,810mm(幅)×708mm(奥行)×1,150mm(高さ)



iR-ADV 4235F		標準価格：1,550,000円
	<ul style="list-style-type: none"> ● 2段カセットベディスタル・AF1/商品コード:3755B002/標準価格:150,000円/取付料:2,000円 ● ステイブルフィニッシャー・G1/商品コード:4806B001/標準価格:250,000円/取付料:4,500円 ● パッファバスユニット・H1/商品コード:4809B001/標準価格:30,000円 	<p>オプション合計価格:436,500円</p>
	占有寸法	1,524mm(幅)×708mm(奥行)×1,150mm(高さ)

iR-ADV 4225F		標準価格：1,300,000円
	<ul style="list-style-type: none"> ● 2段カセットベディスタル・AF1/商品コード:3755B002/標準価格:150,000円/取付料:2,000円 ● インナーフィニッシャー・D1/商品コード:4808B001/標準価格:120,000円/取付料:4,000円 	<p>オプション合計価格:276,000円</p>
	占有寸法	1,163mm(幅)×708mm(奥行)×1,150mm(高さ)

iR-ADV 4225F		標準価格：1,300,000円
	<ul style="list-style-type: none"> ● 2段カセットベディスタル・AF1/商品コード:3755B002/標準価格:150,000円/取付料:2,000円 ● インナー2ウェイトレイ・H1/商品コード:4811B001/標準価格:10,000円 	<p>オプション合計価格:162,000円</p>
	占有寸法	876mm(幅)×708mm(奥行)×1,150mm(高さ)

※幅は本体の右カバー開時(529mm)またはペーパーデッキユニット・B2のリリース時(292mm)を含んだ寸法です。奥行は給紙カセット開時(451mm)を含んだ寸法です。本体背面は壁から100mm以上はなしてください。

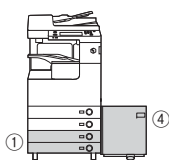
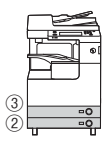
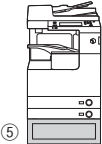
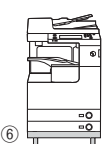
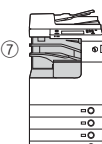
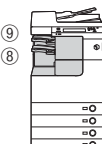
■本体関連オプション価格

	商品名	商品コード	標準価格	取付料	備考
給紙系	 ①2段カセットペディスタル・AF1	3755B002	150,000円	2,000円	2段カセットペディスタル。680枚(64g/m ²)×2段。FLカセット・AM1 2個を含む。
	 ②FLカセット・AM1	3760B001	12,000円	—	4200シリーズ本体2段目ならびに2段カセットペディスタル・AF1用カセット。
	 ③FLカセット・AQ1	4812B001	12,000円	—	4200シリーズ本体1段目用カセット。
	 ④ペーパーデッキユニット・B2	3655B003	230,000円	3,000円	3000枚のA4用紙(64g/m ²)を給紙可能なサイドペーパーデッキ。装着には2段カセットペディスタル・AF1の装着が必要です。
	 ⑤iR-ADVペディスタル・B1	9100A007	50,000円	—	木製ペディスタル。用紙やマニュアルを収納可能。ステイブルフィニッシャー・G1または中綴じフィニッシャー・G1を同時に装着することはできません。
	 ⑥iR-ADVキャスタープレート・B1	9100A008	30,000円	—	キャスター付き底板。ステイブルフィニッシャー・G1または中綴じフィニッシャー・G1を同時に装着することはできません。
排紙系	 ⑦インナー2ウェイトレイ・H1*	4811B001	10,000円	—	本体センター排紙部を2つに分けるトレイ。インナーフィニッシャー・D1を同時に装着することはできません。
	⑧インナーフィニッシャー・D1*	4808B001	120,000円	4,000円	内蔵型フィニッシャー。コーナー/ダブル綴じが可能です。インナー2ウェイトレイ・H1を同時に装着することはできません。ステープル針5000本×3個付き。
	⑨インナーフィニッシャー用追加トレイ・A1	3662B001	20,000円	2,000円	インナーフィニッシャー・D1を2ピン排紙にするためのオプショントレイ。

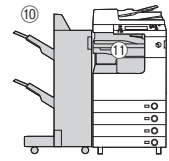
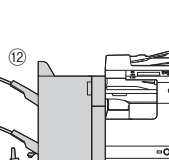
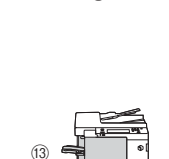
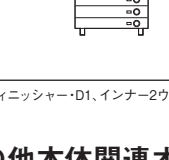
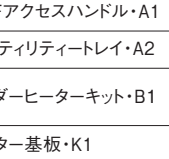
	商品名	商品コード	標準価格	取付料	備考
排紙系	 ⑩ステイブルフィニッシャー・G1*	4806B001	250,000円	4,500円	2ピンフィニッシャー。コーナー/ダブル綴じが可能です。ステイブル針5000本×3個付き。装着には2段カセットペディスタル・AF1、パッファバスユニット・H1が必要です。
	 ⑪パッファバスユニット・H1	4809B001	30,000円	—	本体と外付けフィニッシャーを中継するユニット。本体にステイブルフィニッシャー・G1、もしくは中綴じフィニッシャー・G1を装着する際に必要です。
	 ⑫中綴じフィニッシャー・G1*	4807B001	420,000円	5,000円	2ピン中綴じフィニッシャー。コーナー/ダブル/中綴じが可能です。ステイブル針5000本×3個、サドルステッチ針2000本×2個付き。装着には2段カセットペディスタル・AF1、パッファバスユニット・H1が必要です。
	 ⑬内蔵2穴パンチャー・A1	4810B001	50,000円	3,000円	内蔵型2穴パンチャー。装着にはインナーフィニッシャー・D1が必要です。
	 ⑭外付け2穴パンチャー・B2	3660B005	60,000円	3,000円	2穴パンチャー。装着にはパッファバスユニット・H1、ステイブルフィニッシャー・G1または中綴じフィニッシャー・G1が必要です。

*インナーフィニッシャー・D1、インナー2ウェイトレイ・H1、ステイブルフィニッシャー・G1、中綴じフィニッシャー・G1を同時に装着することはできません。

■その他本体関連オプション・消耗品

	商品名	商品コード	標準価格	取付料	備考
その他	ADFアクセスハンドル・A1	1095B001	18,000円	—	DADFを閉じる操作を支援するハンドルです。
	ユーティリティトレイ・A2	3723B002	5,000円	—	本体右側面に取り付け可能な原稿置き台。
	リーダーヒーターキット・B1	8702A001	8,000円	1,000円	リーダー用ヒーター。紙原稿読み取り部の結露を防止するためのオプション。装着にはヒーター基板・K1が必要です。
	ヒーター基板・K1	4819B001	10,000円	2,000円	リーダーヒーターキット・B1を取り付ける際に必要なオプションです。
	ペーパーデッキヒーターユニット・C1	5463B001	70,000円	1,600円	ペーパーデッキユニット用ヒーター。
消耗品	ステイブル・J1	6707A001	4,000円	—	ステイブル針5000本×3個。
	ステイブル・D3	0250A013	2,800円	—	中綴じ針2000本×2個。
	スタンプインクカートリッジ・C1	1857B001	3,500円	—	DADF用済スタンプユニット用カートリッジ。1個入り。スタンプ可能枚数は、目安として約7000枚です。

カセットヒーターについて

本製品には、本体及び2段カセットペディスタル・AF1にカセットヒーターが標準装備されています。

■寸法

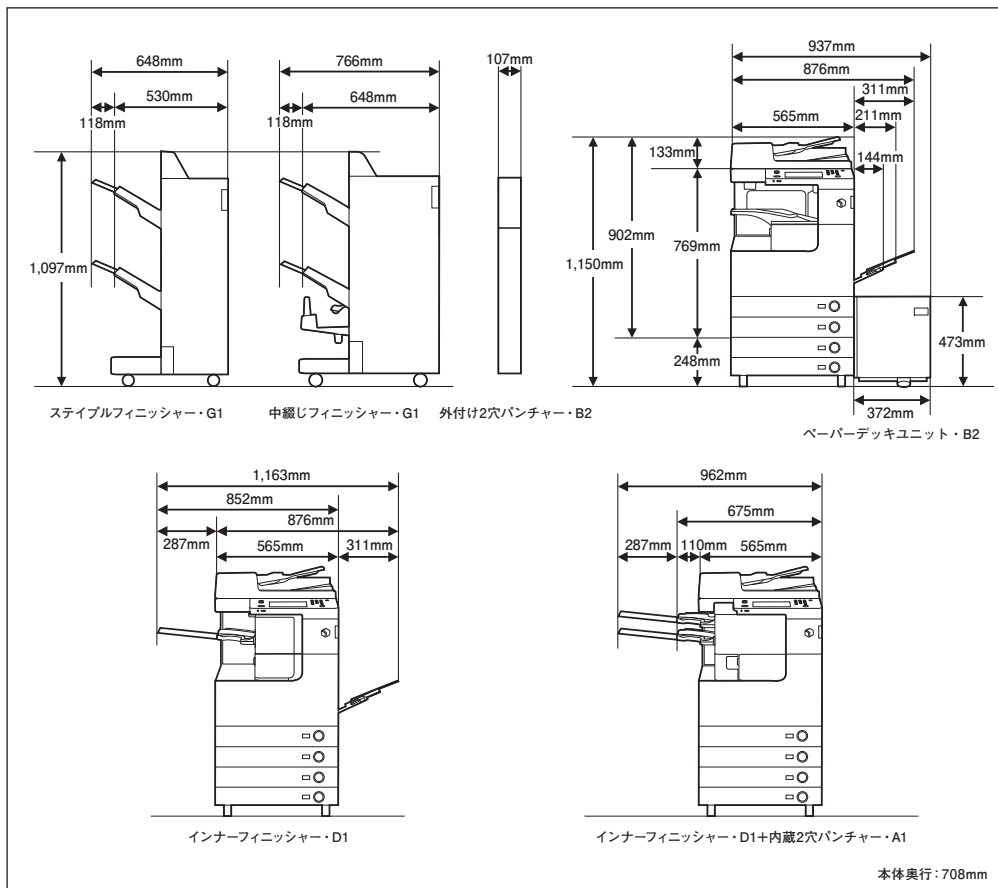

■排紙口数を増やすには

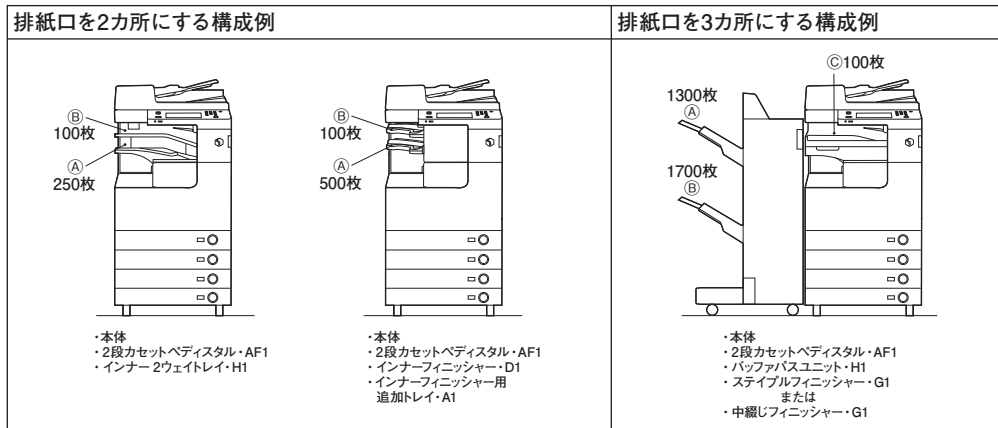

※表示している枚数は、A4用紙の積載容量です。

■システム関連オプション価格

	商品名	商品コード	標準価格	取付料	備考
プリンター	(e)LIPS V拡張キット・AY1	8187B002	70,000円	*1	LIPS Vプリンター機能、各種エミュレーション(N201、5577、ESC/P、HP-GL、HP-GL2)を拡張するためのオプション。
	(e)PS拡張キット・AY1	8189B009	150,000円	*1	Adobe®PostScript®3™プリンターとして使用するためのオプション。またアドバンスドボックス、メモリーメディア、または他のimageRUNNER ADVANCEシリーズのアドバンスドボックスからPDFファイルをプリントすることも可能です。
	(e)ダイレクトプリント拡張キット(PDF/XPS用)・J1	5473B004	50,000円	*1	PDF/XPSファイルのダイレクトプリント機能、及びウェブブラウザからのPDF/XPSファイル印刷機能を拡張するオプション。メモリーメディアや他のimageRUNNER ADVANCEシリーズのアドバンスドボックスからPDFファイルをプリントする場合にも必要です。
	(e)PCLエミュレーション拡張キット・AS1	8359B002	120,000円	*1	PCLプリンターとして使用するためのオプションです。PCLプリンタードライバーは、Windows英語版のみに対応しています。ドライバー画面は英語で表記されています。
	(e)PCLバーコードプリント拡張キット・D1	3999B008	70,000円	*1	PCLプリントでバーコードを使用するためのオプションです。装着には、PCLエミュレーション拡張キット・AS1が必要です。
ファクス	スーパーG3FAXボード・AP1	8184B001	130,000円	3,500円	スーパーG3FAX機能(1回線)を拡張するボード。アプリケーションで作成された文書を直接コンピューターからネットワークを経由してFAX送信することもできます。4245F/4235F/4225Fは標準でスーパーG3FAXボードが装着されています。スーパーG3FAXボードとリモートFAX送信キットを同時に使用することはできません。スーパーG3FAXボード・AP1とG4FAXボード・H1を同時に使用することはできません。
	G3回線増設キット(2回線)・AP1	8185B001	70,000円	3,500円	スーパーG3FAX機能を2回線に拡張するボード。2回線を使用してFAXの送受信ができるようになります。子機電話・ハンドセット接続・FAX/TEL切替・リモート受信・着信呼出・オンフック機能は回線1でのみ使用できる機能です。取り付けには、スーパーG3FAXボード・AP1が必要です。
	G3回線増設キット(3/4回線)・AL1	5994B001	98,000円	3,500円	スーパーG3FAX機能の増設回線用ボードです。3回線または4回線を使用してFAXの送受信ができるようになります。子機電話・ハンドセット接続・FAX/TEL切替・リモート受信・着信呼出・オンフック機能は回線1でのみ使用できる機能です。取り付けには、増設メモリーTypeA R(512MB)、スーパーG3FAXボード・AP1及びG3回線増設キット(2回線)・AP1が必要です。
	(e)IPファクス拡張キット・A1	8186B006	20,000円	*1	IPファクス機能を拡張するオプション。取り付けには、スーパーG3FAXボード・AP1が必要です。G3回線増設キット(2回線)・AP1、G3回線増設キット(3/4回線)・AL1、リモートFAX送信キット・A1を同時に装着することはできません。
	ハンドセット・G2	9603A003	10,000円	1,000円	G3回線で通話を行うハンドセット。取り付けには、スーパーG3FAXボード・AP1が必要です。ユーティリティトレイ・A2、音声操作キット・C2を同時に装着することはできません。
	(e)リモートFAX送信キット・A1	3679B010	30,000円	*2	リモートFAX送信機能を使用するためのオプションです。FAXボードを装着しなくても、同一ネットワーク上にあるFAXボードを装着した他のimageRUNNER ADVANCE製品を介してFAXを送信できるようになります。G4FAXボード装着機をサーバ機にすることはできません。4245F/4235F/4225Fに装着することはできません。
	G4FAXボード・H1	4818B001	200,000円	3,500円	G4FAX機能(ISDNのみ)を拡張するボード。4245F/4235F/4225FにG4FAXボードを装着することはできません。スーパーG3FAXボード・AP1、リモートFAX送信キット・A1を同時に装着することはできません。取り付けには、PCIバス拡張キット・F2が必要です。
	PCIバス拡張キット・F2	2905B002	30,000円	1,500円	G4FAXボード・H1を装着する際に必要なオプション。

*1 サービス担当に設定代行を委託する場合は、別途1,500円が必要です。 *2 サービス担当に設定代行を委託する場合は、別途2,500円が必要です。

■システム関連オプション価格

	商品名	商品コード	標準価格	取付料	備考
スキャン	(e) スキャンソリューション機能拡張キット・A1	3405B035	100,000円	*1	アウトラインPDF生成機能、サーチャブルPDF/XPS生成機能、Reader Extensions、Office Open XML (PowerPoint) 生成機能を拡張するオプション。
	(e) ユーザー署名&タイムスタンプ拡張キット・A1	1326B021	160,000円	*1	ユーザー署名PDF/XPS生成機能、タイムスタンプPDF生成機能を拡張するオプション。
	USBデバイスポート・E4	5594B004	20,000円	1,500円	本体操作部左側にICカードリーダーなどを装着可能な拡張ボックス。
	マルチメディアリーダー/ライター・A3	8662B001	50,000円	1,500円	SDカード、SDHCカード、CFカード、MicroDrive、MemoryStick、MemoryStickProにデータを保存、印刷する際に必要なオプション。取り付けには、USBデバイスポート・E4が必要です。
セキュリティ	(e) ジョブロック拡張キット・B1	3840B010	120,000円	3,500円	文書がコピー/プリントされる際に、出力紙にユーザー情報や複写制限情報を埋め込むことによって、情報漏洩のリスクを軽減するためのオプションです。文書のスキャンを制限したり(ジョブロック機能)、出力したのは誰かを特定したり(追跡機能)できます。また、QRコード/TLコード両方の埋め込みが可能です。装着にはイメージ解析ボード・B1が必要です。
	イメージ解析ボード・B1	3719B002	100,000円	1,500円	ジョブロック拡張キットで設定したジョブロック情報を検知し、出力紙の複製を制限するときに必要となるオプションです。追跡情報を解析する場合にも必要となります。また、QRコード/TLコード両方の解析が可能です。
	HDDデータ暗号化/ミラーリングキット・C4	5008B001	32,000円	3,500円	HDDミラーリング機能に、HDDデータ暗号化機能を加えたオプションです。HDDデータ暗号化は、本製品のハードディスク内に保存されるデータを暗号化することによって、大切なデータが漏洩するリスクを軽減するための機能です。
	リムーバブルHDDキット・AJ1	4820B002	98,000円	5,000円	本体のハードディスクの取り外しを可能にするオプションです。取り外したハードディスクを別の場所に保管することで、情報漏洩のリスクを軽減できます。リムーバブルHDDキット・AJ1を使用して取り外しができるのは、本製品に標準搭載されているハードディスク(160GB)、及びオプションHDD(2.5inch/160GB)・G1のみです。
	オプションHDD (2.5inch/160GB)・G1	5596B001	24,000円	2,500円	HDDデータ暗号化/ミラーリングキット・C4でミラーリング機能を使用するときに必要となるオプションです。
	オプションHDD (2.5inch/1TB)・K1	5996B001	70,000円	2,500円	オプションHDD (2.5inch/1TB)を本製品に標準搭載されているハードディスクと交換すると、ハードディスクの容量を1TBに増やすことができます。本体のハードディスクを1TBにしたあと、HDDデータ暗号化/ミラーリングキット・C4でデータをバックアップする場合は、オプションHDD (2.5inch/1TB)がもうひとつ必要です。
	耐震対策	地震対策キット・A1*2	4749B001	10,000円	500円
その他	音声操作キット・C2	3682B003	180,000円	2,500円	音声による説明を聞く「音声読み上げ」機能と、設定したい項目を発声して利用する「音声認識」機能を使用するためのオプション。ユーティリティトレイ・A2、ハンドセット・G2を同時に装着することはできません。
	IR-ADV課金装置接続キット・A3	3724B003	7,000円	2,500円	課金装置を接続する際に必要なケーブルなどのキット。
	(e) ウェブブラウザキット (Gen1/Gen2版)	4848B077	98,000円	5,000円	本体UIでWebブラウザ機能を利用可能にするオプション (ServiceProvider含む)。
	増設メモリTypeA R(512MB)	2726B003	30,000円	1,500円	本体用増設メモリ。「自動(カラー/白黒)」、「フルカラー」、「グレースケール」を選択し、解像度を200×400/400×400/600×600dpiに設定してスキャン・送信する際、及び「自動カラー」、「フルカラー」、「グレースケール」を選択し、解像度を400dpi以上に設定してブルースキャンする際、またファクス回線を4回線に増設して使用する際に必要です。

*1 サービス担当に設定代行を委託する場合は、別途1,500円が必要です。 *2 装着時の構成については、担当営業までお問い合わせください。

■その他オプション価格

	商品名	商品コード	標準価格	取付料	備考
管理	コピーカードリーダー・F1	4784B001	30,000円	1,200円	コントロールカードを使用して部門別ID管理を行います。
	コピーカードリーダー 取付けキット・B5	3684B005	5,000円	—	コピーカードリーダー・F1を取り付けする際に必要です。
	カードセット・A1 (1~30番)	4781B001	16,200円	—	—
	カードセット・A2 (31~100番)	4781B002	38,000円	—	—
	カードセット・A3 (101~200番)	4781B003	49,000円	—	—
	カードセット・A4 (201~300番)	4781B004	49,000円	—	—
カードセット・A5 (301~500番)	4781B005	98,000円	—	—	

■用紙価格

	商品名	サイズ	商品コード	標準価格	入り数	1枚当りの単価	
普通紙	省資源用紙 GF-600 (60g/m ²) 白色度:約82%	A3	3948B001	7,500円/箱	500枚×3冊/箱	5.00円	
		A4	3948B002	6,250円/箱	500枚×5冊/箱	2.50円	
	森林認証紙 PB PAPER (64g/m ²) 白色度:94%	A3	5024B001	7,620円/箱	500枚×3冊/箱	5.08円	
		A4	5024B002	12,700円/箱	500枚×10冊/箱	2.54円	
		B4	5024B003	9,650円/箱	500枚×5冊/箱	3.86円	
	森林認証紙 GF-640 (64g/m ²) 白色度:94%	B5	5024B004	4,950円/箱	500枚×5冊/箱	1.98円	
		A3	4395B001	7,550円/箱	500枚×3冊/箱	5.03円	
		A4	4395B002	6,300円/箱	500枚×5冊/箱	2.52円	
	CS-680 (68g/m ²) 白色度:約83%	B4	4395B003	9,550円/箱	500枚×5冊/箱	3.82円	
		B5	4395B004	4,900円/箱	500枚×5冊/箱	1.96円	
		A3	3876B001	7,620円/箱	500枚×3冊/箱	5.08円	
	再生紙	リサイクルペーパー GF-R070 (67g/m ²) 白色度:70%以下 古紙配合率:70%以上	A4	4408B002	6,350円/箱	500枚×5冊/箱	2.54円
			B4	4408B003	9,650円/箱	500枚×5冊/箱	3.86円
			B5	4408B004	4,950円/箱	500枚×5冊/箱	1.98円
	ラベル紙	キヤノンラベル用紙	A4 0面	6055A006	4,600円/冊	100枚/冊	46.00円
A4 20面			6055A007	4,600円/冊	100枚/冊	46.00円	
B4 0面			6055A008	5,800円/冊	100枚/冊	58.00円	
B4 20面			6055A009	5,800円/冊	100枚/冊	58.00円	
封筒	レーザープリンタ用封筒 (ハート社製)	角形2号	0913V759	16,800円/箱	100枚×5冊/箱	33.60円	
		長形3号	0913V238	15,120円/箱	200枚×5冊/箱	15.12円	
		洋形長3号	0913V758	15,120円/箱	200枚×5冊/箱	15.12円	
*色紙	PPCカラー クリーム (64g/m ²)	A4	0990V286	6,000円/箱	500枚×5冊/箱	2.40円	
	PPCカラー ピンク (64g/m ²)	A4	0990V289	6,000円/箱	500枚×5冊/箱	2.40円	
	PPCカラー ブルー (64g/m ²)	A4	0990V291	6,000円/箱	500枚×5冊/箱	2.40円	
	PPCカラー グリーン (64g/m ²)	A4	0990V287	6,000円/箱	500枚×5冊/箱	2.40円	
その他	第二原図GNT-80	A3	5572A001	5,000円/冊	250枚/冊	20.00円	
		A4	5572A002	2,500円/冊	250枚/冊	10.00円	
		A4	1269V524	4,500円/冊	50枚	90.00円	

*カラーペーパーは他にA3、B4、B5サイズをご用意しています。

*ImageRUNNER ADVANCEシリーズには推奨紙をご使用ください。上記以外の対応用紙につきましては担当セールスにお問い合わせください。

●製品の改良のため予告なくデザイン・仕様の変更を行うことがあります。記載の内容は2018年2月現在のものです。
●記載の価格には感光体、消耗品類の価格及び消費税は含まれておりません。本体ならびに関連する消耗品、サービス役務などにつきましては、別途消費税を申し受けますので御承願します。

●別途保守サービスが必要ですので、料金方式、用紙などの価格の詳細については担当セールスにお問い合わせください。