

Canon

 imageFORMULA
DR-C125

ユーザーマニュアル (機能詳細編)

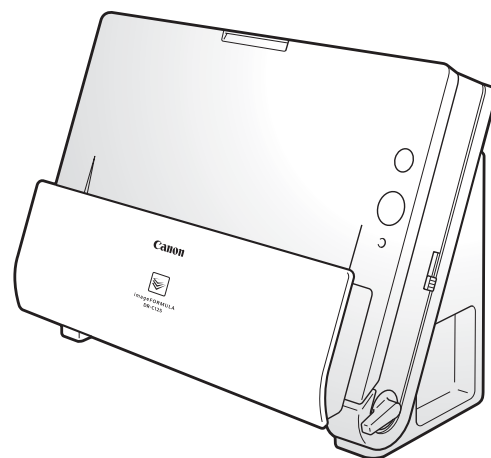

- ご使用前に必ず本書をお読みください。
- 将来いつでも使用できるように大切に保管してください。

■ 国際エネルギースタープログラムについて



当社は国際エネルギースタープログラムの参加事業者として、本製品が国際エネルギースタープログラムの基準に適合していると判断します。

■ 電波障害自主規制について

この装置は、クラス B 情報技術装置です。この装置は、家庭環境で使用することを目的としていますが、この装置がラジオやテレビジョン受信機に近接して使用されると、受信障害を引き起こすことがあります。取扱説明書にしたがって正しい取り扱いをして下さい。

VCCI-B

■ JIS C 61000-3-2 適合品

本装置は高調波電流規格 JIS C 61000-3-2 適合品に適合しています。

■ ご注意

- 本書の内容の一部または全部を無断で転載することは禁止されています。
- 本書の内容について、将来予告なしに変更することがあります。
- 本書の内容については万全を期して作成しましたが、運用した結果の影響につきましては、前項にかかわらず責任を負いかねますのでご了承ください。

■ 複製についてのご注意

- 紙幣、貨幣、政府発行の有価証券およびパスポート、または公共団体や民間団体発行の免許証、許可書、公文書、私文書などの複製は違法となり、処罰の対象となります。
- 書籍、絵画、版画、地図、図面などの著作物の複製は、自己の使用以外の目的でお使いになることは禁じられていますのでご注意ください。

■ 商標および登録商標について

- Canon、Canon ロゴは、キヤノン株式会社の商標です。
- imageFORMULA は、キヤノン電子株式会社の商標です。
- Microsoft、Windows、Windows Vista、PowerPoint および SharePoint は、米国マイクロソフト社の米国および他の国における登録商標または商標です。
- Microsoft Corporation のガイドラインに従って画面写真を使用しています。
- Macintosh および Mac OS は、米国および他の国々で登録された Apple Inc. の商標です。
- Nuance および eCopy は、米国とその他の国における Nuance Communications, Inc. およびその関連会社の商標または登録商標です。
- ISIS は、EMC Corporation. の米国における商標です。
- その他、本書中の社名や商品名は、各社の登録商標または商標です。なお、本文中には™、® マークは明記していません。

■ 免責事項

本製品を用いて読み取る原稿、または読み取った画像イメージの保管や管理についてはお客様の責任で行ってください。

また、読み取った原稿を破棄する場合は、必ず、読み取り画像イメージをしっかりと精査し、欠落のないことを確認した上でお客様の責任において行ってください。

なお、当社が本製品に対して行う保証は、いかなる場合においても本製品の代金としてお客様が支払った金額を超えることはありません。予め、ご了承ください。

セットアップガイド

はじめにお読みください

STEP 1 付属品を確認する

不足品や損傷品がある場合は、お買い求めの販売店にご連絡ください。

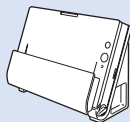

スキャナー本体

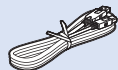

USB ケーブル
Type A/Type B
(長さ：1.8 m)

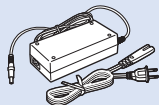

AC アダプター / 電源コード
(接続時長さ：2.6 m)



ユーザーマニュアル
(基本操作編)



保証書



セットアップディスク

- 付属品は予告なく変更されることがあります。
- 梱装箱および梱包材は本機の保管や輸送の際に必要となりますので、捨てないで保管してください。

スキャナーを箱から出したら、オレンジ色のシールと保護部材（図の▼）を取り除いてください。

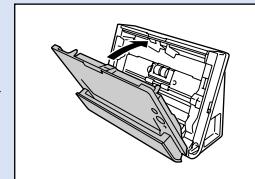
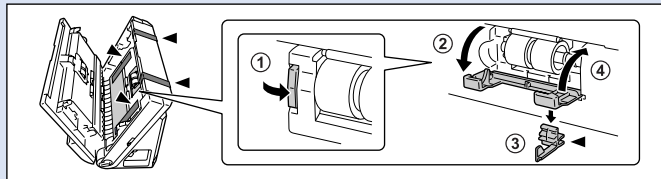
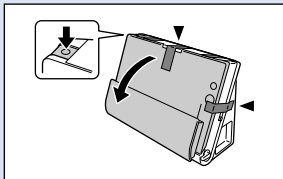

セットアップディスクの内容

同梱されているセットアップディスクから、スキャナーを使用するために必要となる次のソフトウェアをインストールします。

- **CaptureOnTouch**
本製品専用のスキャニングユーティリティです。
- **スキャナードライバー**
本製品のスキャナードライバーです。

バンドルソフトウェアについて

本製品に付属のセットアップディスクには以下のソフトウェアが含まれています。ソフトウェアのインストールについては、Readme.txt をお読みください。

- **やさしく名刺ファイリングエントリー (Windows のみ)**
メディアドライブ株式会社製 日本語 OCR 機能付き名刺管理ソフトウェア
 - やさしく名刺ファイリングエントリーをご使用の際は、付属の「もっとスキャナーを使いこなそう (やさしく名刺ファイリングエントリー アップグレード案内)」をよくお読みください。
 - 本製品に関しては、メディアドライブ株式会社にお問い合わせください。
- **ファイル管理革命 (Windows のみ)**
パナソニック ソリューションテクノロジー株式会社製文書ファイリングソフトウェア
- **eCopy PDF Pro Office (Windows のみ)**
Nuance 社製 PDF 作成・編集ソフトウェア
- **Evernote**
Evernote社製マルチプラットフォーム対応文書ファイリングソフトウェア
 - 本製品は、インストール時に必要となるファイルをインターネット経由でダウンロードする必要があります。詳細は [6 ページ \(Windows\)](#) または [9 ページ \(Mac OS X\)](#) を参照してください。
 - 本製品についての詳細は以下の Web ページを参照してください。
<http://www.evernote.com/about/intl/jp/>

! 重要

- バンドルソフトウェアでスキャンするときは、本機のスキャナードライバーを開いてスキャン条件を設定してください。スキャナードライバーの開き方については、各バンドルソフトウェアに付属のマニュアルを参照してください。
- バンドルされているファイル管理革命は、本機の用紙サイズ自動検知機能に対応していません。また、解像度の自動検知も使用できません。

STEP 2

ソフトウェアをインストールする

動作環境

本製品を快適にお使いいただくためには、次のシステム要件を推奨します。

コンピューター

| | |
|--------------|---------------------------------------|
| CPU： | Intel Core 2 Duo 1.66GHz 以上 |
| メモリー： | 1GB 以上 |
| ハードディスク： | すべてのソフトウェアをインストールするために 3GB 以上の空き容量 |
| USB インタフェース： | Hi-Speed USB2.0 |
| モニター： | 解像度 1024 × 768 (XGA) 以上 |
| 光学ドライブ： | DVD の読み取りが可能なドライブ |

オペレーティングシステム

- Microsoft Windows XP Service Pack 3 以上
- Microsoft Windows XP x64 Edition Service Pack 2 以上
- Microsoft Windows Vista Service Pack 2 以上(32 ビット版 /64 ビット版)
- Microsoft Windows 7 Service Pack 1 以上(32 ビット版 /64 ビット版)
- Mac OS X 10.4.11、10.5.8、10.6.6

その他

- 上記のシステム環境で正常に動作する ISIS 互換アプリケーションソフトウェア (Windows のみ) または TWAIN 互換アプリケーションソフトウェア (Windows のみ) .NET Framework 3.5 以降

❗ 重要

- お使いのコンピューターのシステム要件が不明な場合には、コンピューターをお買い求めになった販売店またはコンピューターメーカーのサポート窓口にお問い合わせください。
- Windows でお使いの場合は、マイクロソフト社から提供されている最新の USB2.0 ドライバーをお使いください。詳細についてはお買い求めの販売店にお問い合わせください。

- USB インタフェースは、コンピューターに標準装備された USB ポートを使用してください。ただし、コンピューターに標準装備されたすべての USB インタフェースにおいて、動作を保証するものではありません。詳細についてはお買い求めの販売店にお問い合わせください。
- コンピューターに標準装備された USB インタフェースが USB Full-Speed (USB1.1 相当) の場合、スキャン速度が低下します。
- USB ケーブルは、同梱品をお使いください。
- CPU、メモリー、インタフェースカードなど、コンピューターの推奨仕様を満たさない場合は、スキャン速度が大幅に低下したり、転送速度に時間を要する場合があります。
- コンピューターの推奨仕様を満たしている場合でも、読み取りの設定によっては、スキャン速度が低下する場合があります。
- 同梱されているスキャナードライバーは、すべての ISIS 互換アプリケーションソフトウェア (Windows のみ) または TWAIN 互換アプリケーションソフトウェアで動作するとは限りません。詳細についてはアプリケーションソフトウェアの販売元にお問い合わせください。

64 ビット版オペレーティングシステムで使用する場合の注意事項

- 本製品のスキャナードライバーでのスキャンが可能なのは 32 ビット版アプリケーションに限られます。
- 32 ビット版アプリケーションでも、すべての ISIS/TWAIN 互換アプリケーションでの動作を保証するものではありません。
- 使用するコンピューターの仕様によっては、スキャン速度が遅くなることがあります。

Mac OS X でご使用の場合のご注意

PowerPC を搭載した Macintosh コンピューターでは、Mac OS X の Classic 環境で本製品のスキャナードライバーを使用することはできません。また、Classic 環境が動作していると正常に動作しませんので、Classic 環境が起動していない状態で使用してください。

Windows でのインストール

重要

- ソフトウェアのインストールは、本機とコンピューターを接続する前に行ってください。
- Administrator 権限を持つアカウントでログオンしてください。
- ほかのアプリケーションをすべて終了させてからソフトウェアをインストールしてください。

1 ソフトウェアセットアップディスクをコンピューターのDVDドライブにセットします。

自動的にセットアップメニューが起動します（起動しないときは、ディスク内の setup.exe を実行してください）。

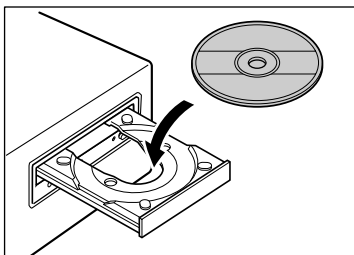

Windows 7/Vista をお使いの場合

[ユーザーアカウント制御] 画面が表示されたら、[はい] または [許可] をクリックしてください。

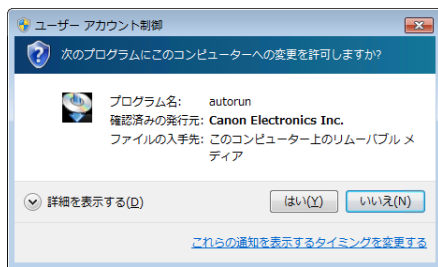

2 [おまかせインストール] をクリックします。



バンドルソフトウェアのインストールについて
バンドルソフトウェアをインストールする場合は、[選んでインストール] を選択することで、バンドルソフトウェアを選択してインストールできます。

ヒント

- Evernote を選択した場合、インストール中に Web ブラウザが起動し、ソフトウェアダウンロード用の Web ページが表示されます。Web ページの指示に従ってダウンロードとインストールをしてください。
なお、Evernote のインストールには、インターネットに接続できる環境が必要です。
- アンインストールしたソフトウェアを再インストールするときは、「選んでインストール」をクリックし、アンインストールしたソフトウェアを指定してください。

3 [インストール] をクリックします。

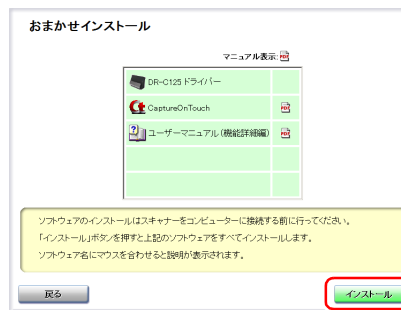

4 [次へ] をクリックします。



5 「使用許諾契約」を読み、同意いただける場合は「使用許諾契約の条項に同意します」をクリックしてから「次へ」をクリックします。

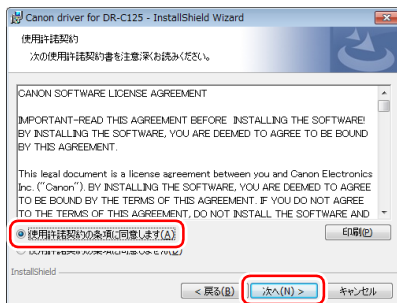

6 [インストール] をクリックします。

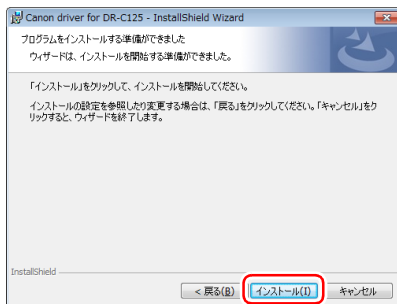

7 ドライバーのインストールが完了したら、「完了」をクリックします。



8 [次へ] をクリックします。

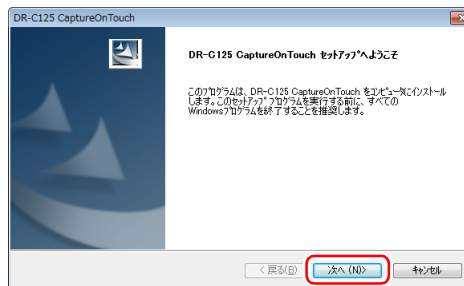

9 「使用許諾契約」を読み、同意いただける場合は「はい」をクリックします。



10 [次へ] をクリックします。

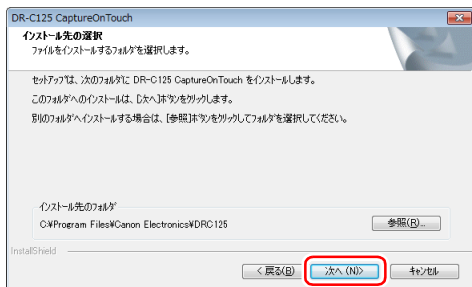

11 EvernoteおよびSharePoint用のプラグインをインストールするかどうかを指定してから [次へ] をクリックします。

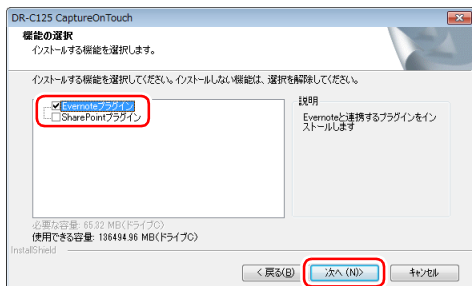

12 CaptureOnTouch のインストールが完了したら [完了] をクリックします。

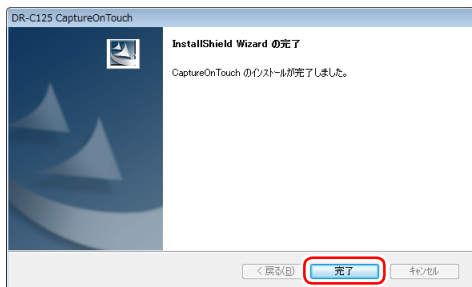

13 [次へ] をクリックします。

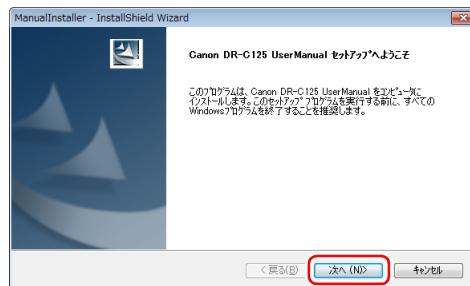
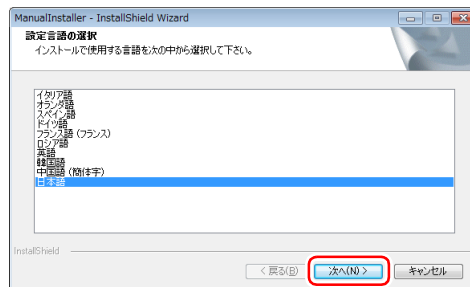

14 ユーザーマニュアルのインストールが完了したら [完了] をクリックします。

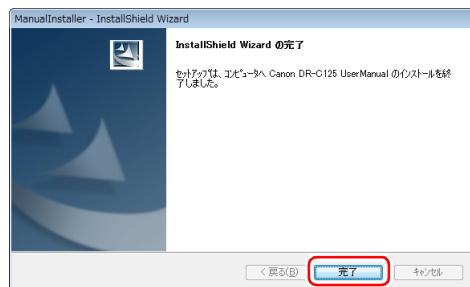

15 [終了] をクリックしてソフトウェアのインストールを完了します。



Mac OS X でのインストール

重要

- ソフトウェアのインストールは、本機とコンピューターを接続する前に行ってください。
- ほかのアプリケーションをすべて終了させてからソフトウェアをインストールしてください。

1 ソフトウェアセットアップディスクをコンピューターのDVDドライブにセットします。

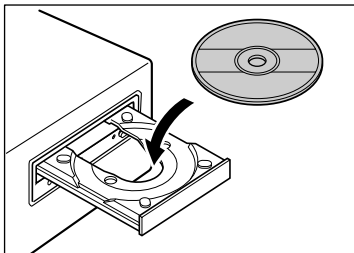

2 [DR-C125 Installer] をクリックします。

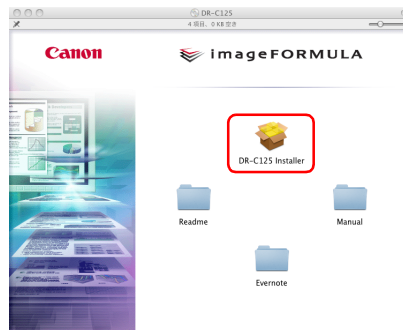

バンドルソフトウェアのインストールについて

バンドルソフトウェアをインストールする場合は、[DR-C125 Installer] を選択する代わりにソフトウェアが収録されたフォルダーを開くことで、バンドルソフトウェアを選択してインストールできます。

ヒント

- Evernote を選択した場合、インストール中に Web ブラウザが起動し、ソフトウェアダウンロード用の Web ページが表示されます。Web ページの指示に従ってダウンロードとインストールをしてください。なお、Evernote のインストールには、インターネットに接続できる環境が必要です。
- Mac OS X 10.4.x (Tiger) の場合、Evernote のインストールはできません。

3 [続ける] をクリックします。

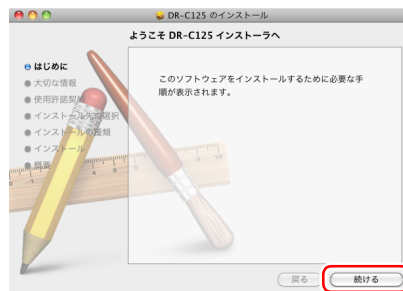

4 [続ける] をクリックします。

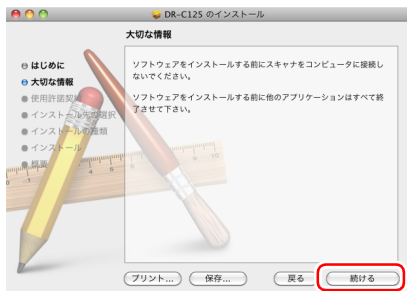

5 「使用許諾契約」を読み、同意いただける場合は [続ける] をクリックします。

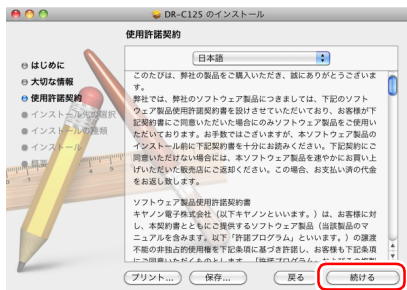

6 [同意する] をクリックします。

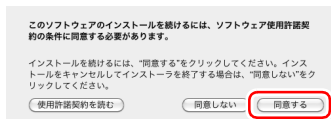

7 [インストール] をクリックします。

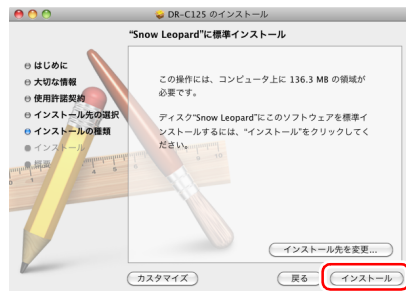

8 管理者権限を持つユーザー名とパスワードを入力してから、[OK] をクリックします。



9 インストールが完了したら、[閉じる] をクリックします。

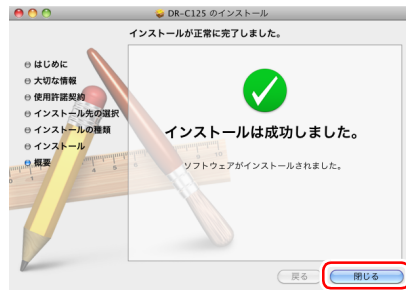

STEP 3

コンピューターと電源に接続する

本機をコンピューターと電源に接続します。

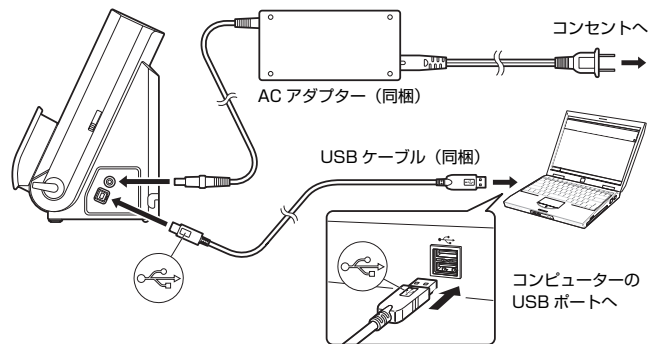

💡 ヒント

ケーブル類は本体背面に固定できます。このとき、コネクター部に負荷がかからないように、ケーブルに充分たるみを持たせてください。

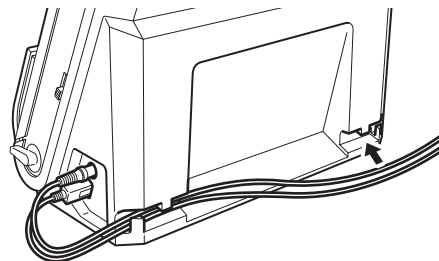

❗ 重要

- ソフトウェアをインストールする前にスキャナーをコンピュータに接続しないでください。
- コンピューターと接続する前に本機の電源がオフになっていることを必ず確認してください。電源がオンになっているときは、オフにしてください。

STEP 4

電源を入れる

本機の電源は、正面の電源ボタンで操作します。

1 本機とコンピューターの接続を確認します。

2 電源ボタンを押します。

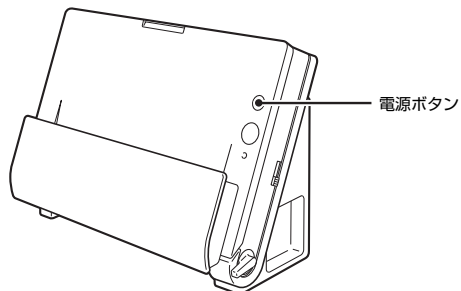

電源が入ると、電源ボタンが青色に点灯します。

💡 ヒント

Windows の場合、初めて本機の電源を入れたときにタスクバーに次のようにバブルが表示されます。しばらく待つと自動的にスキャナーの認識が終了し、本機が使用できるようになります。

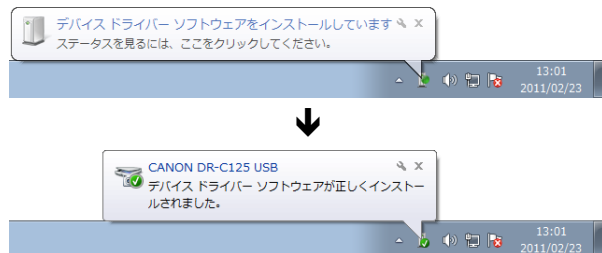

スキャナーがコンピューターに正常に接続されているときは、タスクバー（メニューバー）の  (CaptureOnTouch) アイコンが次のように表示されます。

Windows のタスクバー



Mac OS X のメニューバー



タスクバーのアイコンの表示が  (Ct) になっているときは、スキャナーが正常にコンピューターに接続されていません。スキャナーの電源スイッチと USB ケーブルの状態を確認してください。

電源を切るには

電源ボタンを、消灯するまで押し続けます。

❗ 重要

- 本機の電源を入れ直すときは、電源を切った後で10秒以上待ってから電源を入れてください。
- 長時間ご使用にならないときは安全のため、必ず電源をオフにして電源プラグをコンセントから抜いてください。

これでセットアップが完了しました。

はじめに

このたびはキャノンドキュメントスキャナーimageFORMULA DR-C125をお買い求めいただきありがとうございます。

本機の機能を十分にご理解いただき、より効果的にご利用いただくために、本機をご使用になる前に本書および以下のマニュアルをよくお読みになり、本機の機能をよく理解してからお使いください。また、お読みになったあとも大切に保管してください。

マニュアルの構成

本製品には、下記のマニュアルが用意されています。

● ユーザーマニュアル（基本操作編）

本機のセットアップ方法を説明したマニュアルです。本機を使い始めるときにお読みください。

● ユーザーマニュアル（機能詳細編）（本書）

本機の操作方法が記載されたマニュアルです。（PDF形式の電子マニュアルのみ）



ヒント

- 本製品のマニュアルは、PDF形式の電子マニュアルとしてセットアップディスクに収録されています。
- Windows でご使用の場合、ユーザーマニュアル（電子マニュアル）が、ソフトウェアのインストールにより以下の場所に登録されます。

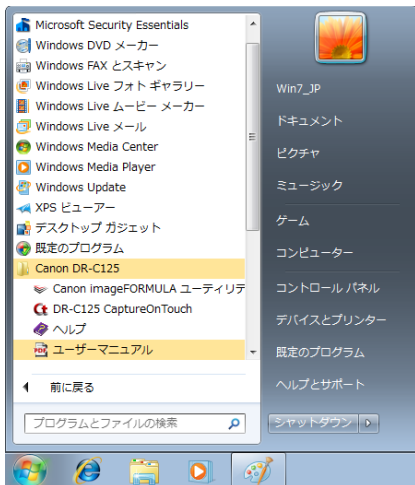

マニュアル内の表記について

本製品のマニュアルで使用している記号・表示について説明します。マニュアルをお読みになる前に、ひととおり目を通して、その意味を理解しておいてください。

（→ P. xx）

参照ページを表します。カッコ内の数字は、書かれていることについての詳しい説明が記載されているページ数です。



警告

取り扱いを誤った場合に、死亡または重傷を負う恐れのある警告事項が書かれています。安全に使用していただくために、必ずこの警告事項をお守りください。



注意

取り扱いを誤った場合に、傷害を負う恐れや物的損害が発生する恐れのある注意事項が書かれています。安全に使用していただくために、必ずこの注意事項をお守りください。



重要

操作上必ず守っていただきたい重要事項や禁止事項が書かれています。機械の故障や損傷を防ぐために、必ずお読みください。



ヒント

操作の参考となることや補足説明が書かれています。必ずお読みください。

目次

| | |
|--|-----------|
| セットアップガイド | 3 |
| はじめに..... | 13 |
| マニュアル内の表記について | 13 |
| お使いになる前に | 16 |
| 安全にお使いいただくために | 16 |
| 設置する場所について..... | 16 |
| ACアダプターについて..... | 16 |
| 本機の移動について..... | 17 |
| 日常の取り扱いについて..... | 17 |
| 廃棄する場合について..... | 18 |
| 本製品を修理のために送付するときは..... | 18 |
| 本機の特長 | 19 |
| 各部の名称と機能..... | 21 |
| 本機の使いかた | 23 |
| 原稿について | 23 |
| 原稿のセットのしかた..... | 25 |
| 給紙・排紙方法の切り替えについて..... | 25 |
| 通常給紙でセットする..... | 25 |
| 非分離給紙でセットする..... | 28 |
| カードをセットする..... | 29 |
| 半折り原稿をセットする..... | 30 |
| 長尺モードの設定..... | 31 |
| Windows でスキャンする..... | 33 |
| CaptureOnTouch でスキャンする (Windows) | 33 |
| CaptureOnTouch とは..... | 33 |
| CaptureOnTouch の起動と終了..... | 33 |
| おまかせスキャン..... | 34 |
| ジョブ選択スキャン..... | 36 |
| スタートボタンによるスキャン | 39 |
| スキャナー設定 | 39 |
| 出力方法の設定 | 42 |
| 環境設定 | 43 |
| スキャナードライバーの設定 (Windows)..... | 45 |
| スキャナードライバーの構成と機能..... | 45 |
| 基本的なスキャン条件の設定 | 46 |
| スキャンパネル | 53 |

| | |
|--|-----------|
| Mac OS X でスキャンする..... | 54 |
| CaptureOnTouch でスキャンする (Mac OS X)..... | 54 |
| CaptureOnTouch とは..... | 54 |
| CaptureOnTouch の起動と終了..... | 54 |
| おまかせスキャン | 55 |
| ジョブ選択スキャン | 57 |
| スタートボタンによるスキャン | 60 |
| スキャナー設定 | 60 |
| 出力方法の設定 | 63 |
| 環境設定..... | 63 |
| スキャナードライバーの設定 (Mac OS X)..... | 65 |
| スキャナードライバーの構成 | 65 |
| 基本的なスキャン条件の設定 | 66 |
| スキャンパネル | 72 |
| メンテナンス | 73 |
| 日常のお手入れ..... | 73 |
| 本体の清掃..... | 73 |
| 本体内部の清掃 | 73 |
| 読み取りガラスとローラーの清掃 | 73 |
| 縮率調整..... | 76 |
| 消耗品の交換..... | 77 |
| 自動電源オフ設定 | 81 |
| トラブルシューティング | 83 |
| トラブル Q & A | 83 |
| ソフトウェアの操作で困ったときは | 85 |
| 役立つヒント集..... | 86 |
| 紙ごまりの処理..... | 88 |
| ソフトウェアをアンインストールする | 91 |
| Windows でのアンインストール | 91 |
| Mac OS X でのアンインストール..... | 91 |
| 付録 | 92 |
| 仕様..... | 92 |
| 交換部品..... | 92 |
| オプション..... | 93 |
| フラットベッドスキャナーユニット 101 について | 93 |
| 外形寸法図..... | 94 |

| | |
|---------------------|----|
| 保証とアフターサービス | 95 |
| 修理受付窓口 | 96 |
| サービス&サポートのご案内 | 97 |
| 保守サービスのご案内..... | 98 |
| 索引..... | 99 |

お使いになる前に

安全にお使いいただくために

本機を安全にお使いいただくため、以下の項目についての注意事項を必ずお読みください。

設置する場所について

本機の性能は、設置されている環境によって影響を受けることがあります。設置する場所が、次の環境条件に合っていることを確認してください。

- 本機の周りには操作、保守、換気のためのスペースを十分確保してください。

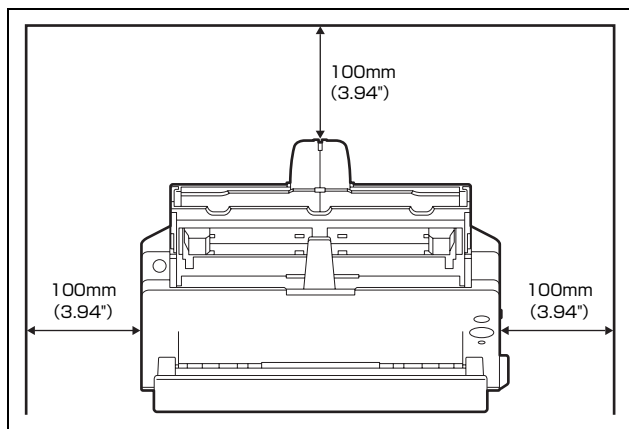

- ストレート排紙で原稿をスキャンするときは、本機前方に読み取った原稿を排紙するためのスペースを十分確保してください。
- 直射日光が当たる場所は避けてください。やむをえない場合は、厚いカーテンなどで日光をさえぎってください。
- ほこりの多い場所は避けてください。ほこりは本体内部に悪影響を及ぼすことがあります。
- 水道の蛇口、湯沸器、加湿器など高温、多湿になる場所の近くや、アンモニアガス、シンナーなどが発生する場所は避けてください。
- 不安定な場所や、振動しやすい場所は避けてください。

- 温度が急激に変化する場所は避けてください。本体内部で結露が発生すると、品質低下の原因になります。以下の環境下でお使いください。
室温 10℃～32.5℃
湿度 20% (RH)～80% (RH)
- スピーカーやテレビ、ラジオなど磁気が発生する機器の近くは避けてください。

ACアダプターについて

- 電源は必ず100Vのコンセントからとってください。
- 他の電気機器と同じコンセントを使用しないでください。また、延長コードを使う場合は、延長コードのアンペア数値に注意してください。
- ACアダプターの分解、改造は、危険ですので絶対に行わないでください。
- ACアダプターおよび電源コードの上に物を置いたり、踏みついたりしないでください。
- 電源コードを束ねたまま使用しないでください。
- 電源コードを強く引っ張らないでください。電源プラグを抜くときは、電源プラグを持ち、そのまま抜いてください。
- 非常時に電源プラグが抜けるように、電源プラグの周りには物を置かないでください。
- 付属のACアダプター以外は使用しないでください。また、付属のACアダプターを他の製品に使用しないでください。
- 電源について不明な点があるときは、お買い求めの販売店にお問い合わせください。

本機の移動について

- 本機を移動する場合は、本機を落とさないように必ず両手でしっかり持ってください。本機の質量は約 2.4kg です。
- 本機を移動する場合は、インタフェースケーブルや AC アダプターを、必ず外しておいてください。ケーブル類を付けたまま持ち運ぶと、無理な力が加わってプラグやコネクタが損傷することがあります。

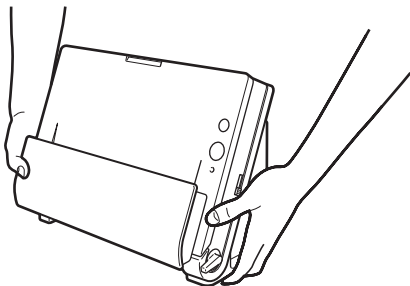

日常の取り扱いについて

⚠ 警告

本製品をお使いになるときは、次の警告をお守りください。これらは火災や感電の原因になります。

- アルコール、シンナーなどの引火性溶剤の近くには設置しないでください。
- 電源コードを傷つけたり、破損したり、加工しないでください。また、重いものを載せたり、引っ張ったり、無理に曲げないでください。
- 濡れた手で電源プラグを抜き差ししないでください。
- タコ足配線をしないでください。
- 電源コードを結んだり、束ねたりしないでください。電源プラグは奥まで確実に差し込んでください。
- 付属の電源コード、AC アダプター以外は使用しないでください。
- 本機を分解したり、改造しないでください。
- AC アダプターの分解、改造は、危険ですので絶対に行わないでください。
- 本機の近くでは可燃性のスプレーを使用しないでください。
- 清掃の際は電源ボタンを押して電源を切り、電源プラグをコンセントから抜いてください。

- 本機の清掃には、水を含ませて固くしぼった布を使用してください。アルコール、ベンジン、シンナーなどの引火性溶剤は使用しないでください。
- 異常音、発煙、発熱、異臭があったり、電源を入れても機体が動かないなどの異常が発生した場合は、直ちに電源ボタンを押して電源を切り、電源プラグをコンセントから抜いてください。そして、お買い求めの販売店または担当サービスにご連絡ください。
- 本機を落としたり、ぶつけたりして、強いショックを与えないでください。万一、本機が破損した場合は、直ちに電源ボタンを押して電源を切り、電源プラグをコンセントから抜いてください。そして、お買い求めの販売店または担当サービスにご連絡ください。
- 本機を移動させる場合は、必ず電源ボタンを押して電源を切り、電源プラグをコンセントから抜いてください。

⚠ 注意

- ぐらついた台の上や傾いたところなどの不安定な場所や、振動の多い場所には設置しないでください。落ちたり倒れたりして、けがの原因になることがあります。
- 本機の上には、クリップ、ステイブルの針、ネックレスなどの金属物を置かないでください。こぼれたり、中に入ると火災や感電の原因になることがあります。万一、これらが本機の中に入ってしまった場合は、直ちに電源ボタンを押して電源を切り、電源プラグをコンセントから抜いてください。そしてお買い求めの販売店または担当サービスにご連絡ください。
- 湿気やほこりの多い場所には設置しないでください。火災や感電の原因になることがあります。
- 本機の上には物を載せないでください。置いたものが倒れたり、落下して、けがの原因になることがあります。
- AC100V 以外の電源電圧で使用しないでください。火災や感電の原因になることがあります。
- 電源プラグを抜くときは、必ずプラグを持って抜いてください。電源コードを引っ張ると、芯線の露出、断線などで、コードが傷つき、火災や感電の原因になることがあります。
- いつでも電源プラグが抜けるように、コンセントの周りには物を置かないでください。非常時に電源プラグが抜けなくなります。
- 本機の内部に、水や引火性溶剤（アルコール、シンナー、ベンジンなど）をこぼさないでください。火災や感電の原因になることがあります。
- 長時間ご使用にならないときは、安全のため、必ず AC アダプターのプラグを本体から抜き、電源プラグをコンセントから抜いてください。

-
- 本機を操作するときは、ゆったりとした服装を避け、装飾品など動作中の本機に引っ掛かりそうなものを身につけないでください。本機に巻き込まれてけがの原因になることがあります。特にネクタイや長い髪などご注意ください。万一、巻き込まれた場合は、直ちに電源を切って機械を停止してください。
 - 原稿をセットするときや、詰まった紙を取り除くときは、慎重に扱ってください。紙の端で手を切るなど、思わぬけがをすることがあります。

廃棄する場合について

本機を廃棄するときは、必ず法律およびその地域の条例に従って廃棄するか、お買い求めの販売店にご相談ください。

本製品を修理のために送付するときは

本製品の修理を依頼するときは、指定された送付先に本製品をお送りいただく必要があります。本製品の送付には、製品が入っていた梱包箱をご利用ください。また、梱包箱に入れるときに、本製品を梱包材でしっかりと固定していただくようお願いいたします。

本機の特長

DR-C125 の主な特長は以下のとおりです。

● コンパクトデザイン

給紙トレイを開いた状態で幅 300 mm (11.81") × 高さ 336 mm (13.2") × 奥行き 235 mm (9.25") のコンパクトなサイズです。新設計の給紙機構の採用により、スキャナーの手前に排紙用のスペースが必要ない省スペース化を実現しています。

● 高速原稿給紙

最大 25 枚 / 分で原稿をスキャンします (A4 サイズの片面または両面原稿を 200dpi でスキャンした場合)。

● 多様な原稿のスキャンに対応する 2 つの排紙方法

普通紙は設置スペースが小さい U ターン排紙でスキャンし、カードや厚い原稿などはストレート排紙でスキャンするという使い分けができます。

● 高画質

光学解像度 600dpi センサーの採用により、原稿を高画質で読み取ることができます。

● USB2.0 インタフェース

Hi-Speed USB2.0 に対応します。

● カラー / グレースケール対応

原稿を 24 ビットカラーや 256 階調グレースケールで読み取ることができます。

● 多様な読み取りモードをサポート

原稿の種類によって、以下のようなさまざまな読み取りモードに対応しています。

- 片面または両面 (白紙スキップ機能あり) スキャン
- 連続または一枚給紙

● カードスキャン

ISO/JIS 規格に準拠したサイズのカードをスキャンできます。

● 自動原稿サイズ検知

読み取った原稿のサイズは自動的に検知され、定型外の原稿も原稿の周りの余分なスペースは省かれて保存されます。

● カラー原稿自動検知

読み取った原稿がカラー、グレーまたは白黒 (二値) のいずれかを自動判別して画像を保存します。

● フルオートモード

CaptureOnTouch およびスキャナードライバーに、スキャン条件を自動的に決定する「フルオートモード」が用意されています。カラーモードや用紙サイズなどのスキャン条件が原稿に合わせて自動的に設定されます。

● 解像度の自動検知

CaptureOnTouch およびスキャナードライバーの設定により、原稿の内容から解像度を自動的に決定することができます。

● 半折りスキャン

半折りにした原稿をそのままセットし、両面スキャンをして読み取った 2 枚の画像を 1 枚の画像に合成します。

● 斜行補正

原稿が斜めに給紙された場合は、スキャンされた画像をまっすぐに補正します。

● 超音波重送検知

重なって給紙された原稿と原稿の間を超音波で検知したときに重送と判断して給紙を停止させます。

● 文字強調モード

背景が濃い原稿や、背景が均一でない原稿を読みやすくするアドバンステキストエンハンスメントモード (Windows のみ) と、背景が均一で文字、背景ともに薄い原稿の文字を読みやすくするアドバンステキストエンハンスメント II モードを備えています。

* 原稿によっては、有効に機能しない場合があります。

● ドロップアウトカラー

白黒またはグレースケールでのスキャン時に、原稿の中の特定の色を読み取らないようにする (ドロップアウト) 機能を備えています。

● 自動白紙スキップ機能

原稿が片面であるか両面であるかを気にせずにスキャンができる、自動白紙スキップ機能を備えています。原稿の両面をスキャンし、白紙と判断した面のスキャン画像の保存をスキップします。

● プレスキャン機能

読み取りをする前にプレスキャンをして、プレスキャンした画像で明るさとコントラストを調整してから読み取りをします。

-
- **おまかせスキャン**
スタートボタンを押すと CaptureOnTouch が起動し、画面の指示に従って簡単な操作でスキャンができます。
 - **ジョブ選択スキャン**
スキャン条件やスキャン画像の処理方法をジョブとして CaptureOnTouch に 10 件まで登録できます。登録したジョブを選択するだけで、決まった手順のスキャン操作を行うことができます。
 - **自動スタート**
原稿を給紙口にセットすると、原稿を検知して自動的にスキャンを開始する自動スタート機能を備えています。
 - **スリープモード**
スキャン実行時以外は、スリープモードに移行する省エネ設計です。



ヒント

お使いのアプリケーションソフトウェアによっては、記載されている機能が使用できない場合があります。

各部の名称と機能

前面

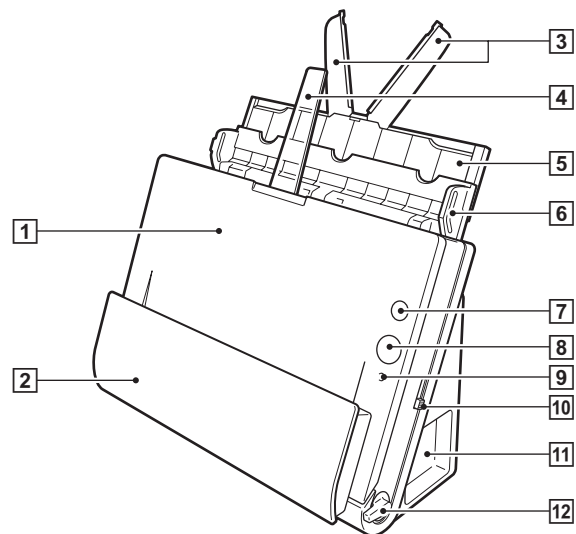

- ① 前ユニット
内部に詰まった紙を取り除くときや、本体内部の清掃時、ローラーの交換時に開きます。
- ② 排紙ポケット
スキャンされた原稿が排紙されます。
- ③ 給紙補助プレート
長い原稿をセットするときに引き出します。
- ④ 排紙サポート
長い原稿をセットするときに開きます。

- ⑤ 給紙サポート
セットした原稿を支えるために、引き出して使用します。
- ⑥ 給紙トレイ
スキャンするときに開き、原稿をセットします。
- ⑦ 電源ボタン
スキャナーの電源をオンまたはオフにします。
- ⑧ スタートボタン
給紙トレイにセットされた原稿のスキャンを開始します。
- ⑨ 給紙切り換え表示部
給紙切り換えレバーの位置に応じて、現在の給紙方法を示します。

| レバーの位置 | 表示部の色 |
|-----------|-------|
| 上 (非分離給紙) | オレンジ |
| 下 (通常給紙) | 黒 |

- ⑩ 給紙切り換えレバー
原稿の給紙方法を切り換えます。
- ⑪ コネクター部
AC アダプターや USB ケーブルを接続するためのコネクターがあります。
(→ P.22)
- ⑫ 排紙切り換えレバー
排紙方法を切り換えます。

コネクタ部

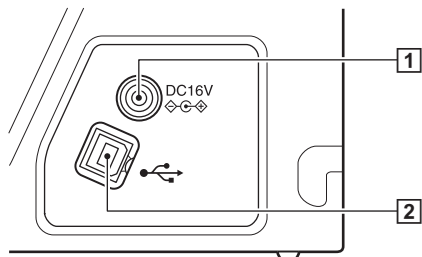

- ① 電源コネクタ
同梱の AC アダプターを接続します。
- ② USB コネクタ
同梱の USB ケーブルを接続します。

背面

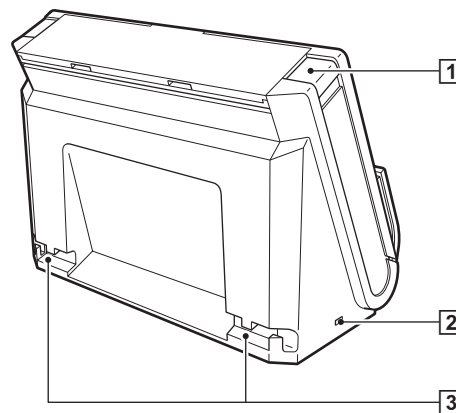

- ① OPEN ボタン
前ユニットを開くときに押します。
- ② ケンジントンスロット
盗難防止用のキーチェーンなどを接続します。
- ③ ケーブル固定用溝
スキャナーに接続した USB ケーブルや電源ケーブルを背面に固定します。
ケーブルをコネクタ部の反対側に引き出すときに使用します。

本機の使いかた

原稿について

本機は、名刺などの大きさから A4 サイズまでの原稿を読み取ることができます。読み取ることができる原稿の大きさは以下のとおりです。

普通紙

サイズ

幅 : 50.8 ~ 216mm (2" ~ 8.5")

長さ : 53.9 ~ 356mm (2.12" ~ 14")*

紙厚

U ターン排紙時 : 52 ~ 128 g/m² (0.06 ~ 0.15 mm (0.0024" ~ 0.0059"))

ストレート排紙時 : 40 ~ 209 g/m² (0.05 ~ 0.25 mm (0.002" ~ 0.0098"))

* スキャナー本体の設定を長尺モードに設定することにより、最大 3,000mm (118.1") までの原稿をスキャンすることができます。長尺モードについて詳しくは「[長尺モードの設定](#)」(→ P.31) を参照してください。

! 重要

読み取る原稿には一定の基準があります。次の項目をよくお読みください。

- 複数枚のサイズが異なる原稿を一度に読み取るときは、原稿が給紙ローラーの全幅にかかるようにセットしてください。

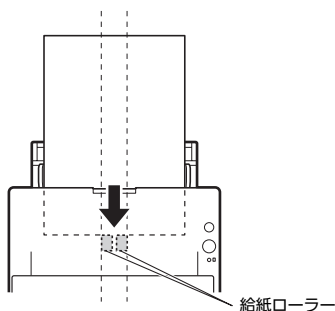

- 356mm (14.01") を超える原稿は、1 枚給紙を推奨します。
- 長さ 70 mm (2.76") 以下の原稿はストレート排紙でスキャンしてください。

- インクが乾いていない原稿は、ローラーや読み取りガラスを汚し、画像にすじが入る原因になったり、他の原稿を汚す原因になります。必ず乾かしてから読み取りを行ってください。
- 鉛筆などで書かれた原稿は、ローラーや読み取りガラスを汚し、画像にすじが入る原因になったり、他の原稿を汚す原因になります。このような原稿を読み取ったあとは、スキャナーの内部を清掃してください。
- 薄紙の両面原稿を読み取る場合、読み取ったときに裏写りすることがあります。あらかじめアプリケーションソフトウェアで読み取る明るさを調整してから実行してください。
- 薄紙は、1 枚給紙を推奨します。
- 次のような原稿を読み取ろうとすると、紙づまりや故障の原因になりますのでご注意ください。このような原稿を読み込むときは、複写機でコピーしてから読み取ってください。



しわや折目が入っている。



カーボン紙。



カール (巻き付け) がある。



表面がコーティングされている。



破れている。



半透明の薄紙など極端に薄い。



クリップやステイプルの針が付いている。



紙粉が出やすい紙

名刺

サイズ 幅 50mm (1.97") × 長さ 53.9mm (2.12") 以上

紙厚 300g/m² (0.35mm (0.01")) 以下

挿入方向 縦送りのみ

! 重要

名刺の束をセットして正常に搬送できない場合は、セットする名刺の枚数を減らしてください。

カード（プラスチック製、またはラミネート加工されたもの）

| | |
|--------|--|
| サイズ | 53.9mm (2.12") × 85.5mm (3.37") (ISO/JIS 規格準拠) |
| カード厚 | 0.76mm (0.03") 以下 |
| 挿入方向 | 横送りのみ |
| 排紙方法 | ストレート排紙のみ |
| エンボス付き | 可能 |

 **注意**

- カードはストレート排紙でスキャンしてください。
- カードを縦方向にセットすると搬送時にカードに負荷がかかり、正常に排出されない場合があります。また、エラーになったカードを取り除くときは、カードが損傷することがありますので、カードをセットするときは十分注意してください。
- エンボス付きのカードは、エンボスの状態によっては適切な画像が得られない場合があります。

原稿のセットのしかた

給紙・排紙方法の切り替えについて

スキャンする原稿の種類に応じて、スキャナーの2つのレバーを操作して給紙および排紙方法を切り替えます。

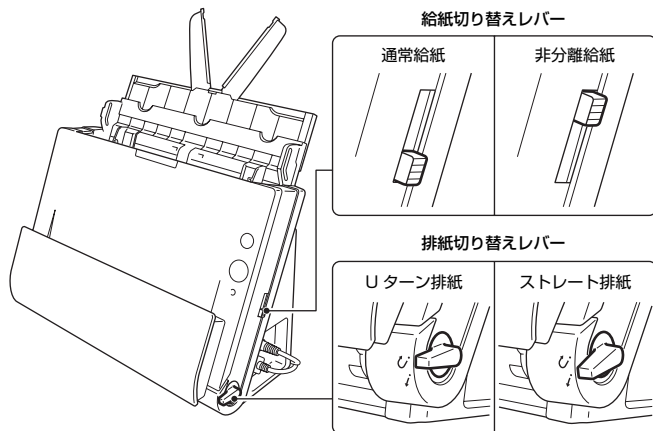

原稿の種類ごとの給紙および排紙方法と、各レバーの位置は下記のとおりです。

| 原稿の種類 | 給紙方法 (レバー位置) | 排紙方法 (レバー位置) |
|-----------------|--------------|---------------------------|
| 普通紙、名刺 | 通常給紙 (下) | Uターン排紙 (上) またはストレート排紙 (下) |
| カード、厚紙、薄い紙、綴じた紙 | 非分離給紙 (上) | ストレート排紙 (下) |

通常給紙でセットする

複数枚の普通紙の原稿をまとめてスキャンするときなど、通常は通常給紙でスキャンします。通常給紙では、複数枚の原稿を1枚ずつ分離しながら給紙します。

1 給紙トレイを開きます。

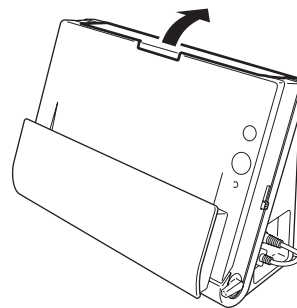

2 給紙サポートを引き出します。

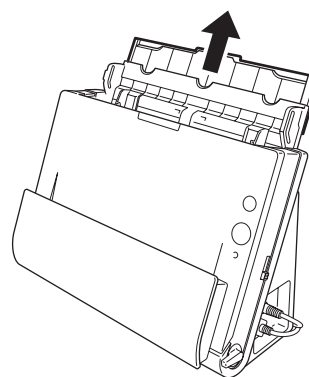

- 3** 長い原稿をスキャンするときなど、必要に応じて給紙補助プレートと排紙サポートを引き出します。

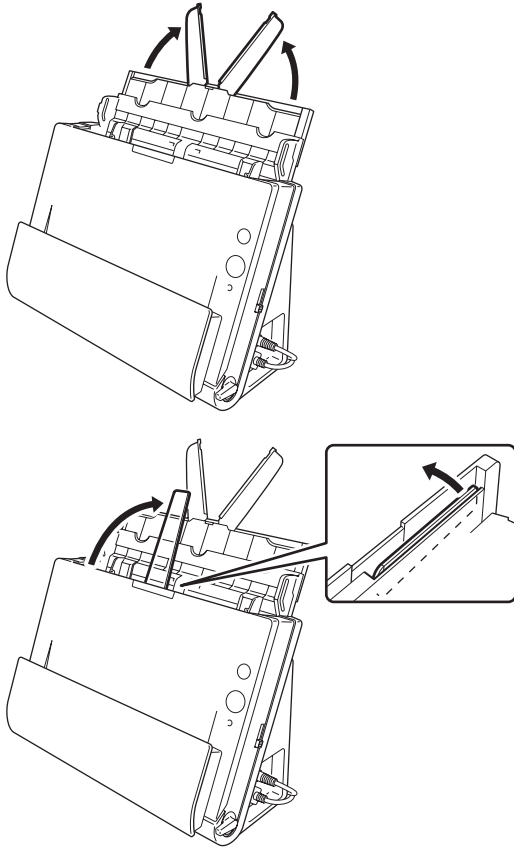

- 4** 給紙切り替えレバーと排紙切り替えレバーをセットします。
給紙切り替えレバーは、通常給紙の位置（下側）にセットします。
排紙切り替えレバーは、Uターン排紙の位置（上側）にセットします。

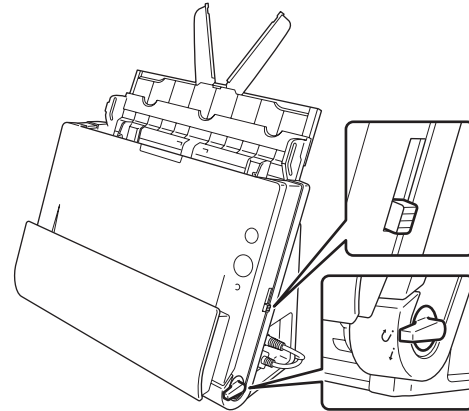

カードと普通紙が混在した原稿は、ストレート排紙でスキャンしてください。

- 5** 読み取る原稿の幅に原稿ガイドを合わせます。

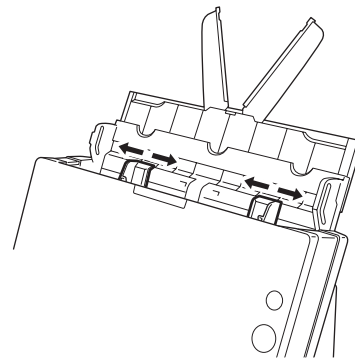

6 原稿をセットします。

原稿のおもて面を手前に向け、上部を上に向けて給紙トレイに挿入します。

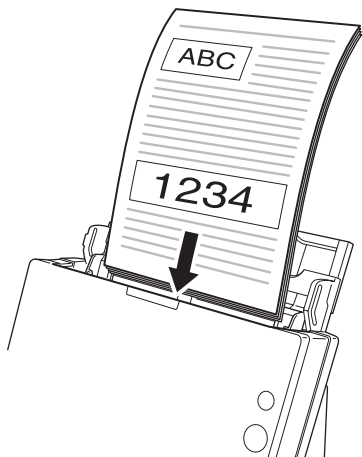

原稿を給紙口に挿入したら、原稿ガイドを原稿の両端に合わせます。

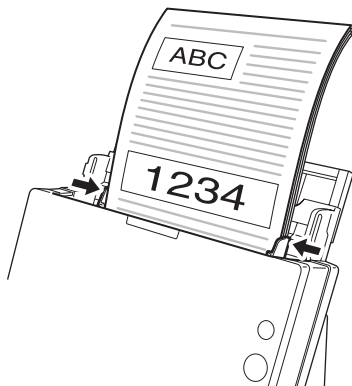

❗ 重要

- 原稿をセットするときは慎重に扱ってください。紙の端で手を切るなど思わぬけがをすることがあります。
- 一度にセットする原稿の枚数が、原稿ガイドの積載制限マーク（▼）を超えるようにしてください。一般的なコピー用紙（80 g/m²）で約 30 枚までです。
- 原稿をセットする前に、クリップやステイプルの針などが紛れ込んでいないか、必ず確認してください。万一、これらが紛れ込んでいると、大事な原稿が破れたり、紙づまりが発生するなど、本機の故障の原因になります。
- 本機を操作するときは、ゆったりとした服装を避け、装飾品など動作中の本機に引っ掛かりそうなものを身につけないでください。本機に巻き込まれて、けがの原因になることがあります。特にネクタイや長い髪などはご注意ください。万一、巻き込まれた場合は、直ちに電源ケーブルを本体から抜いて本機を停止してください。
- 原稿の先端がカールしていると原稿が折れたり、紙づまりの原因になります。カールが大きい場合は、カールを矯正してから本機にセットしてください。
- 読み取り中に、システムエラーまたは紙づまりによって給紙が停止した場合は、処理をしたあと、給紙している原稿の最後のページが正しく記録されていることを確認してから読み取り作業を続けてください。
- 読み取りが終了し、スキャナーを使用しないときは、本機の損傷を防ぐために給紙トレイを閉じてください。
- 分離給紙とストレート排紙の組み合わせでのスキャンはできますが、この場合に複数枚の原稿をスキャンすると逆順に排紙されます。
- スキャナードライバーの設定で「原稿の上側を下に向けてセット」をオンにすることで、スキャナーにセットする原稿の向きを逆にすることができます（→ P.49、→ P.70）。

デフォルト

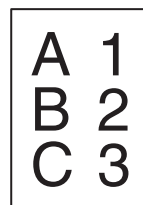

【原稿の上側を下に向けてセット】をオン

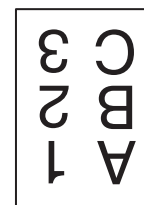

非分離給紙でセットする

厚い原稿を 1 枚ずつスキャンするときや、複数枚綴りの原稿を綴じたまますキャンするときは、原稿を非分離給紙でセットします。枚数にかかわらず、セットされた原稿を分離せずにスキャンします。

1 給紙切り替えレバーと排紙切り替えレバーをセットします。

給紙切り替えレバーは、非分離給紙の位置（上側）にセットします。このとき給紙切り替え表示部がオレンジ色になります。

排紙切り替えレバーは、ストレート排紙の位置（*i*）にセットします。

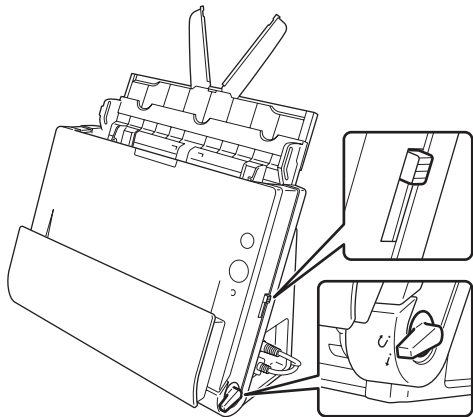

2 原稿ガイドを原稿の幅に合わせます。

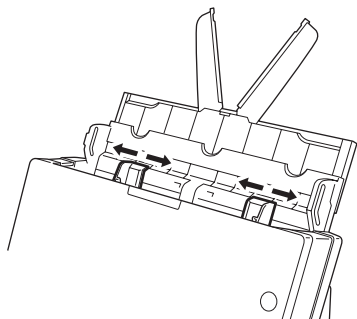

3 原稿を給紙トレイにセットします。

❗ 重要

- ストレート排紙の場合、スキャナーの手前に原稿が排紙されます。排紙口の近くに、排紙の妨げになるようなものを置かないでください。また、原稿がスムーズに排紙されるよう、スキャナーは平滑な面に設置してください。

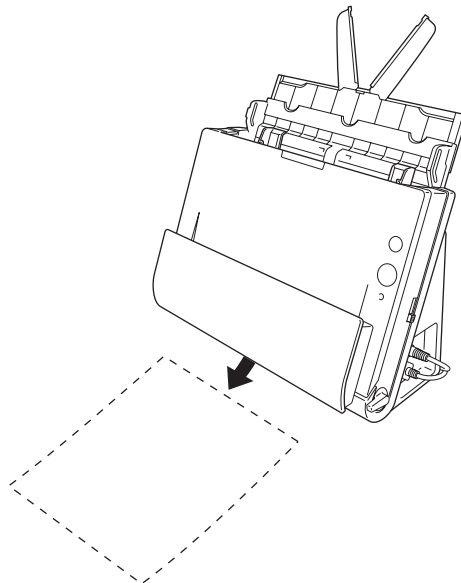

- 複数枚綴りの原稿（伝票など）は、綴じしろを下に向けて給紙トレイに挿入してください。

カードをセットする

- 1** 給紙切り替えレバーと排紙切り替えレバーをセットします。
給紙切り替えレバーは、非分離給紙の位置（上側）にセットします。このとき給紙切り替え表示部がオレンジ色になります。
排紙切り替えレバーは、ストレート排紙の位置（*i*）にセットします。

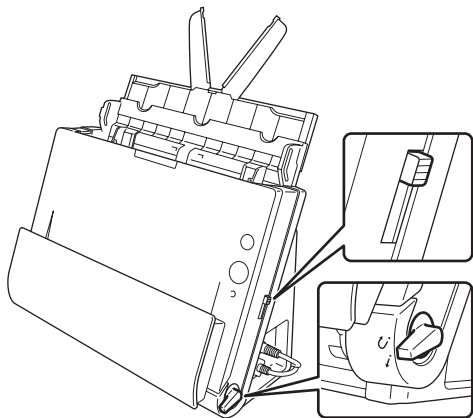

- 2** 読み取るカードの幅に原稿ガイドを合わせます。

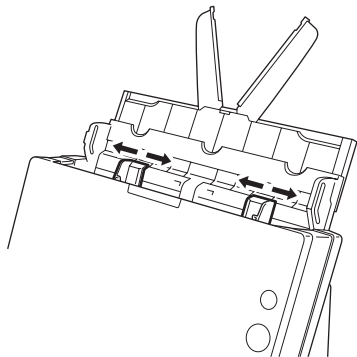

- 3** カードを横向きにし、上端を上にしてセットします。

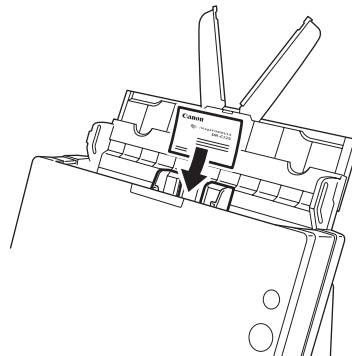

⚠ 注意

- カードは 1 枚ずつセットしてください。
- カードを縦方向にセットすると搬送時にカードに負荷がかかり、正常に排出されない場合があります。また、エラーになったカードを取り除くときは、カードが損傷することがありますので、カードをセットするときは十分注意してください。

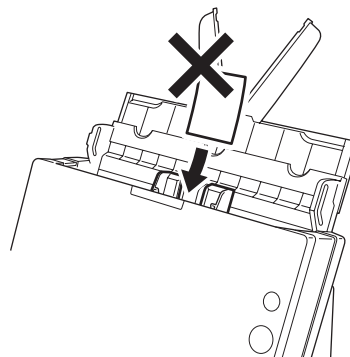

! 重要

ストレート排紙の場合、スキャナーの手前に原稿が排紙されます。排紙口の近くに、排紙の妨げになるようなものを置かないでください。また、原稿がスムーズに排紙されるよう、スキャナーは平滑な面に設置してください。

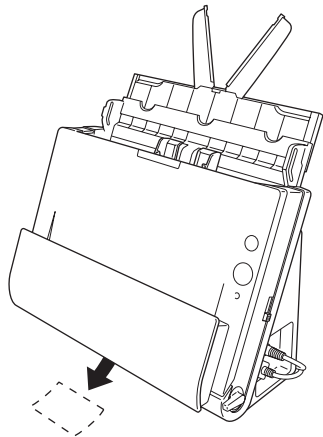

半折り原稿をセットする

給紙口にセットすることができない A4 サイズより大きい原稿（最大 A3 サイズ）を読み取る方法として「半折りスキャン」があります。半折りスキャンでは、原稿を半折りにしてセットし、半折り原稿の両面を読み取ってできた表裏の画像を 1 つの画像に合成します。

1 給紙切り替えレバーと排紙切り替えレバーをセットします。

給紙切り替えレバーは、非分離給紙の位置（上側）にセットします。このとき給紙切り替え表示部がオレンジ色になります。

排紙切り替えレバーは、ストレート排紙の位置（i）にセットします。

2 原稿を 2 つに折ります。

原稿の左右を揃え、折り目をしっかりつけてください。原稿の折り方によっては、紙詰まりが発生したり、合成後のスキャン画像にずれが生じることがあります。

! 重要

折り目の部分は、スキャン画像の一部が欠落します。

3 原稿を給紙トレイにセットします。

デフォルトでは折り目を右に向けてセットします。スキャナードライバーの設定で「原稿の上側を下に向けてセット」をオンにしたときは、折り目を左に向けてセットしてください。

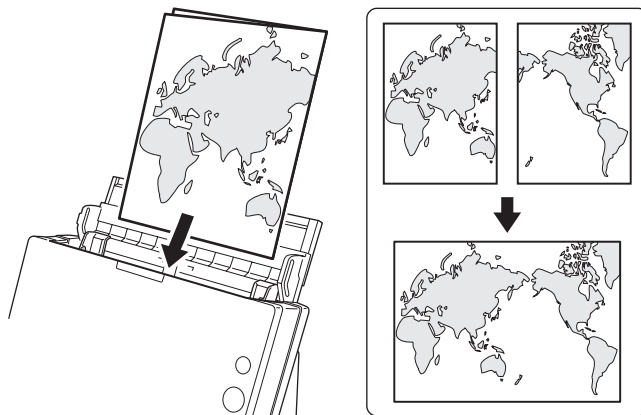

❗ 重要

原稿ガイドは原稿の幅に合わせてください。原稿ガイドの位置が広がっていると斜行、画像のズレの原因になります。

💡 ヒント

- 半折り原稿の手前の面が、合成された画像の左半分（スキャナードライバーの設定で「原稿の上側を下に向けてセット」をオンにしたときは右半分）になります。
- 半折り原稿をスキャンする場合は、スキャナードライバーの設定画面で「読み取り面」の設定を「半折り」にしてください。（→ P.40、→ P.61）
- 合成される画像は最大 A3 サイズの画像です。非定形サイズの前稿を半折りスキャンする場合は、スキャナードライバーの設定画面で「用紙サイズ」の設定を自動検知にしてください。（→ P.40、→ P.61）

長尺モードの設定

本機でスキャンすることができる原稿の長さは、標準で 356mm (14") までですが、長尺モードに設定すると最大 3,000mm (118.1") までの原稿をスキャンすることができます。

❗ 重要

長尺モードに設定し、スキャナードライバーの設定画面で「用紙サイズ」の設定を自動検知にすると、3,000mm までの長さの原稿を検知してスキャンできます。長尺モードに設定したときは、以下の項目に注意してください。

- 長尺原稿をスキャンするときに原稿が傾いてセットされると、本機の給紙部の両端に当たり、原稿が破損することがあります。原稿の傾きには十分注意してください。
- 長尺原稿をスキャンすると、紙づまりの検知が遅れて原稿が破損することがあります。紙づまりには十分注意してください。
- 長尺原稿をスキャンするときは、必ず給紙切り替えレバーを「非分離給紙」に切り替えて1枚ずつスキャンしてください。
- 長尺モードでサイズの大きな原稿をスキャンすると、スキャンに時間がかかることがあります。また、メモリー不足によってエラーが発生し、スキャンできなくなることがあります。

Windows での設定方法

1 Windows を起動し、管理者権限を持つユーザーとしてログオンします。

2 スタートボタンをクリックし、[すべてのプログラム]、[Canon DR-C125]、[Canon imageFORMULA ユーティリティ]の順にクリックします。

imageFORMULA ユーティリティが起動します。



3 [CANON DR-C125 USB] をクリックし、[プロパティ] をクリックします。

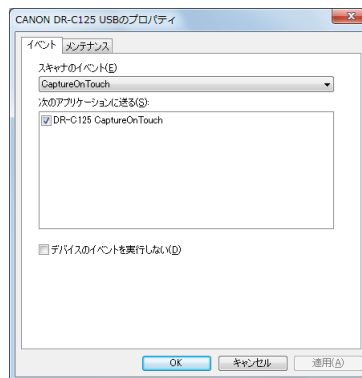

- 4** [メンテナンス] タブをクリックし、長尺モードを指定します。
原稿の長さに応じて [長尺モード (1000mm)] または [長尺モード (3000mm)] を選択してください。

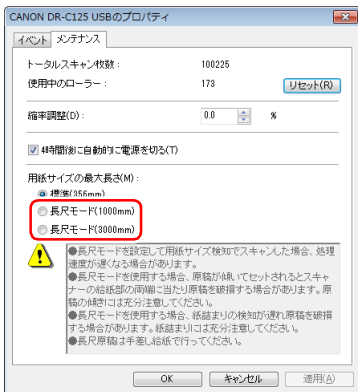

- 5** [OK] をクリックします。

- 6** 本機の電源を入れ直します。

Mac OS X での設定方法

- 1** CaptureOnTouch を起動します。
- 2** [おまかせスキャン] をクリックします。
- 3** [フルオートモードでスキャンする] の [OFF] をクリックします。
- 4** [スキャナーの設定] ボタンをクリックします。
- 5** [詳細設定ダイアログボックスを使う] の [OFF] をクリックします。
- 6**  をクリックします。
スキャナードライバーの設定画面が開きます。

- 7**  (情報ボタン) をクリックします。
[スキャナーの情報] ダイアログボックスが開きます。



- 8** [メンテナンス] をクリックします。
[メンテナンス] ダイアログボックスが開きます。

- 9** [メンテナンス] タブをクリックし、長尺モードを指定します。
原稿の長さに応じて [長尺 (1000mm)] または [長尺 (3000mm)] を選択してください。

- 10**  をクリックしてダイアログボックスを閉じます。



CaptureOnTouch でスキャンする (Windows)

CaptureOnTouch とは

CaptureOnTouch は、画面の指示に従って簡単な操作で原稿をスキャンできるスキャニングアプリケーションです。

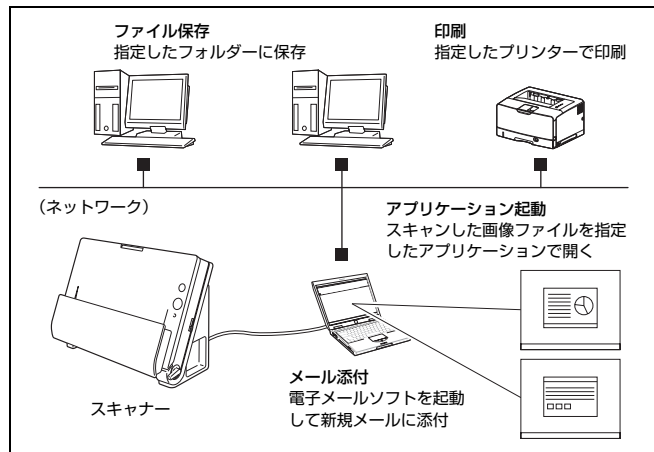

CaptureOnTouchには、目的や用途に応じた使い分けが可能な複数のスキャン方法が用意されています。

おまかせスキャン

原稿をスキャンしてから出力方法を選択します。画面の指示に従って手軽に原稿をスキャンできます。

ジョブ選択スキャン

スキャン条件から出力方法までをジョブに登録し、目的に合ったジョブを選択することで原稿をスキャンします。決まった手順でスキャンを繰り返す場合に便利です。

スタートボタンでスキャン

スキャナーのスタートボタンにはあらかじめ「おまかせスキャン」が割り当てられており、原稿をセットしてスタートボタンを押すとスキャンが開始されます。任意のジョブをスタートボタンに割り当てすることもできます。

画像ファイルの保存形式について

出力方法を「印刷する」にした場合を除き、スキャン画像のファイル形式は下記のいずれかを指定できます。

- PDF 形式
- TIFF 形式
- JPEG 形式
- BMP 形式
- PPTX 形式 (Microsoft PowerPoint 2007 以降のファイル形式)

CaptureOnTouch の起動と終了

デフォルトでは、コンピューターを起動したときに CaptureOnTouch がシステムに常駐します。





タスクバーの  (CaptureOnTouch アイコン) をダブルクリックすると、CaptureOnTouch が起動し、メインウィンドウが表示されます。

ヒント

- スタートメニューからも起動できます。[スタート] - [すべてのプログラム] - [Canon DR-C125] - [DR-C125 CaptureOnTouch] の順にクリックしてください。
- Evernote がインストールされているコンピューターで CaptureOnTouch を初めて起動したときは、スキャン画像を Evernote に送るためのジョブの登録を確認するメッセージが表示されます。[はい] ボタンをクリックすると、Evernote 用のジョブが2つ CaptureOnTouch に登録されます。
- [環境設定] ダイアログボックスの「基本設定」タブで [CaptureOnTouch を常駐する] をオンにしていると、スキャナーのスタートボタンを押してからスキャンが開始するまでの時間が短くなります。詳細は「[環境設定](#)」(→ P.43) を参照してください。

終了するには

CaptureOnTouchのメインウィンドウを閉じるには、ウィンドウ上部のをクリックします。この場合、メインウィンドウは閉じますが、システムへの常駐は保持されます。

CaptureOnTouchの常駐を終了するには、タスクバーの (CaptureOnTouchアイコン) をクリックし、メニューの [終了] をクリックします。

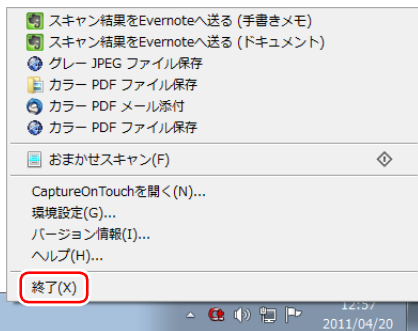

システムへの常駐が終了し、タスクバーのアイコンがなくなります。

再起動するには

システムへの常駐の終了後に CaptureOnTouch を使用するときには、次のいずれかの手順で再起動してください。CaptureOnTouch が起動してシステムに再度常駐します。

- [スタート] – [すべてのプログラム] – [Canon DR-C125] – [DR-C125 CaptureOnTouch] の順にクリックする
- スキャナーのスタートボタンを押す (この場合は CaptureOnTouch のメイン画面が開き、スタートボタンに割り当てられたスキャン方法でスキャンが開始します)

おまかせスキャン

操作の流れ

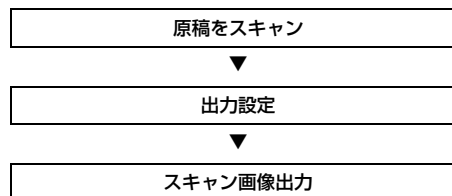

1 原稿をスキャナーにセットします。

2 [おまかせスキャン] をクリックします。



「おまかせスキャン」のトップ画面が表示されます。

3 トップ画面でスキャン方法を設定します。



- ① 継続スキャンを有効にするかどうかを指定します。複数の原稿をひとつのスキャン画像としてスキャンするときや、大量の原稿を分けてスキャンするときは、[ON] を選択して継続スキャンを有効にします。
- ② フルオートモードで原稿をスキャンするかどうかを指定します。任意のスキャン条件を指定するときは、[OFF] を選択してスキャナー設定をします。(→ P.39)

4 スタートボタンをクリックします。

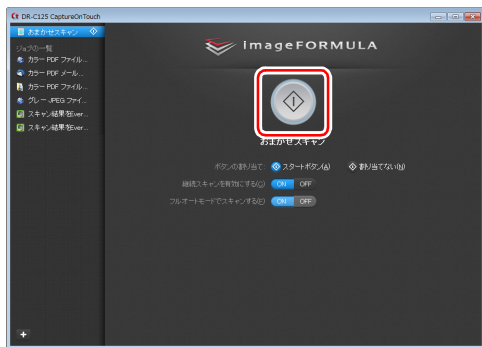

原稿がスキャンされます。スキャン中は、スキャンが終わったページ数と、スキャナー設定の内容が表示されます。
スキャンが終わると、出力設定画面が表示されます。

! 重要

コンピューターのメモリーを大量に消費する条件でスキャンを行った場合、メモリー不足によりスキャンができなくなる場合があります。スキャン中にメモリー不足などのメッセージが表示されたときは、アプリケーションを終了させ、スキャン条件を変更してからスキャンをやり直してください。

💡 ヒント

[継続スキャンを有効にする] を [ON] にしてスキャンしたときは、原稿のスキャンが終わったときに継続スキャン画面 (→ P.41) が表示されます。

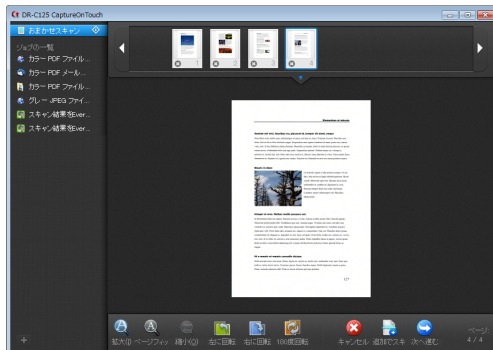

次の原稿をセットしてから [スキャンする] をクリックすると、原稿のスキャンが開始します。
原稿をすべてスキャンし終わったら、[次へ進む] をクリックしてください。

5 出力に関する設定をしてから、スキャン画像を出力します。



- ① 出力に関する設定をします。(→ P.42)

- ② このボタンをクリックしてスキャン画像を出力します。ボタン名は出力方法ごとに異なります。たとえば、出力方法が「フォルダーに保存する」のときは「保存する」になります。

出力が終わると、完了画面が表示されます。これでおまかせスキャンは完了です。



💡 ヒント

- 「トップ画面に戻る」をクリックすると、おまかせスキャンのメイン画面に戻ります。
- 「メールに添付する」および「印刷する」以外の出力方法を指定したときは、「保存先のフォルダを開く」をクリックすることで、画像ファイルが保存されたフォルダを開くことができます。

ジョブ選択スキャン

操作の流れ

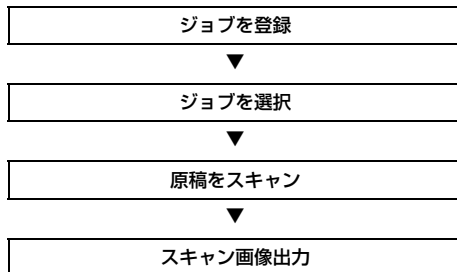

ジョブの登録と編集

CaptureOnTouch には、ジョブ選択スキャンで使用するジョブを 10 個まで登録できます。

- 1 **+** ボタンをクリックします。



- 2 ジョブの名前を入力し、Enter キーを押します。

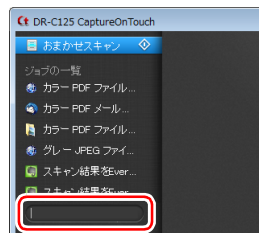

3 ジョブの出力方法を指定します。(→P.42)



4 [出力設定] をクリックし、出力設定をします。

出力設定の項目は、指定した出力方法によって異なります。設定項目の詳細は CaptureOnTouch のヘルプを参照してください。



ジョブを選択してスキャンする

1 原稿をスキャナーにセットします。(→P.25)

ジョブ選択スキャンのトップ画面が表示されます。

2 ジョブをクリックします。

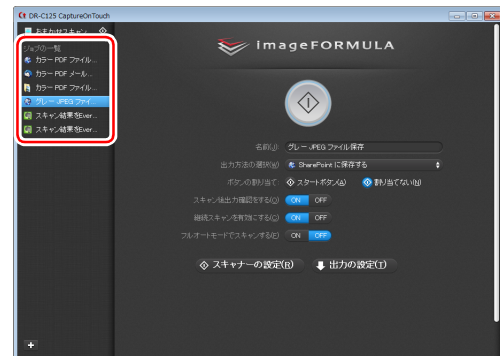

ヒント

- [スキャン後出力確認をする] を [ON] にすると、スキャン後に出力設定の内容を確認できます。
- [連続スキャンを有効にする] を [ON] にすると、原稿がなくなったときにスキャンを続けることができます。

3 スタートボタンをクリックします。



原稿がスキャンされます。スキャン中は、スキャンが終わったページ数と、スキャナー設定の内容が表示されます。

原稿のすべてのページがスキャンされると、登録されているジョブの設定内容に従って出力され、完了画面が表示されます。



重要

コンピューターのメモリーを大量に消費する条件でスキャンを行った場合、メモリー不足によりスキャンができなくなる場合があります。スキャン中にメモリー不足などのメッセージが表示されたときは、アプリケーションを終了させ、スキャン条件を変更してからスキャンをやり直してください。

ヒント

- [トップ画面に戻る] をクリックすると、ジョブ選択スキャンのトップ画面に戻ります。
- [メールに添付する] および [印刷する] 以外の出力方法を指定したときは、[保存先のフォルダを開く] をクリックすることで、画像ファイルが保存されたフォルダを開くことができます。

【継続スキャンを有効にする】を【ON】にしてスキャンした場合原稿がなくなったときに継続スキャン画面 (→P.41) が表示されます。他の原稿を続けてスキャンするときは、原稿をスキャナーにセットしてから【スキャンする】をクリックします。原稿をすべてスキャンし終わったときは、[次へ進む] をクリックしてください。

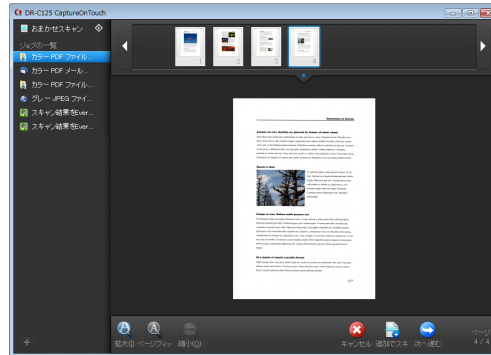

【スキャン後出力確認をする】を【ON】にした場合スキャンした画像を出力する前に、出力確認画面が表示されます。必要に応じて出力方法の設定を変更してから出力ボタンをクリックします。出力ボタンの名前は選択した出力方法ごとに異なります。



スタートボタンによるスキャン

デフォルトでは、スタートボタンにあらかじめ「おまかせスキャン」が割り当てられています。

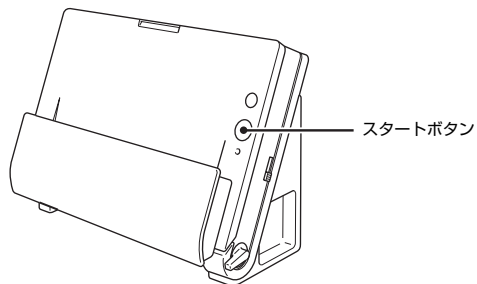

原稿をセットしてスタートボタンを押すと、CaptureOnTouch が起動し、スキャンが開始されます。

💡 ヒント

スタートボタンに任意のジョブを割り当てることもできます。この場合、ジョブの設定内容に従って原稿がスキャンされ、スキャン画像が出力されます。出力処理の終了後 5 秒経過すると、自動的に CaptureOnTouch のメインウィンドウが閉じます。

スキャナー設定

デフォルトでは、CaptureOnTouch はフルオートモードでのスキャンが有効になっているため、原稿に合ったスキャン条件でスキャンが行われます。スキャンのモードや原稿のサイズなどを指定したい場合に、スキャナー設定で任意のスキャン条件を設定できます。スキャナー設定の項目は、「おまかせスキャン」と「ジョブ選択スキャン」とで共通です。

「おまかせスキャン」の場合

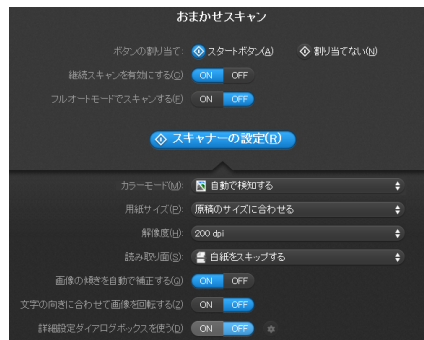

「おまかせスキャン」ではスキャン開始前にスキャナー設定をします。

「ジョブ選択スキャン」の場合

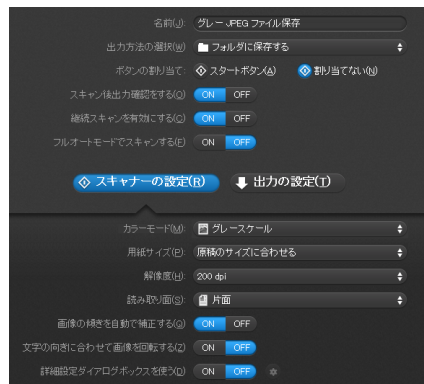

「ジョブ選択スキャン」では、ジョブごとにスキャナー設定をします。

基本項目の設定

スキャナー設定には、[スキャナーの設定] で設定する基本項目と、詳細設定ダイアログボックスで設定する設定項目があり、基本項目以外の設定は詳細設定ダイアログボックスの設定が適用されます。

その他の設定については、ドライバーの設定ダイアログボックスの設定が適用されます。

カラーモード

原稿をスキャンするモードを、次の中から選択します。

- 自動で検知する 原稿がカラーかグレイかを検知してスキャンします。
- 24ビットカラー 原稿をカラーでスキャンします。
- グレースケール 原稿をグレースケールでスキャンします。
- 白黒 原稿を白黒二値でスキャンします。

用紙サイズ

原稿の用紙サイズを指定します。

[自動で検知する] を指定したときは、スキャンした原稿の用紙サイズを検知し、検知したサイズで画像を保存します。

解像度

スキャンの解像度を指定します。

[自動で検知する] を指定したときは、スキャンした原稿の内容から自動的に解像度が検出されます。

読み取り面

原稿を片面のみスキャンするか、両面をスキャンするかを指定します。

[白紙をスキップする] を指定したときは、原稿中に白紙があった場合にそのページを飛ばしてスキャンします。
半折り原稿をスキャンするときは [半折り] を選択します。

画像の傾きを自動で補正する

原稿が斜めにスキャンされたときに、スキャンした画像の傾きを検知してまっすぐに補正します。

文字の向きに合わせて画像を回転する

読み取った画像の中にある文字の向きを認識し、文字の向きが正常になるように画像の向きを回転します。

詳細設定ダイアログボックスを使う

基本項目以外の詳細なスキャナー設定は、詳細設定ダイアログボックス（スキャナードライバー）で行います。スキャナードライバーを開くには、[ON] を選択してから、 ボタンをクリックします。

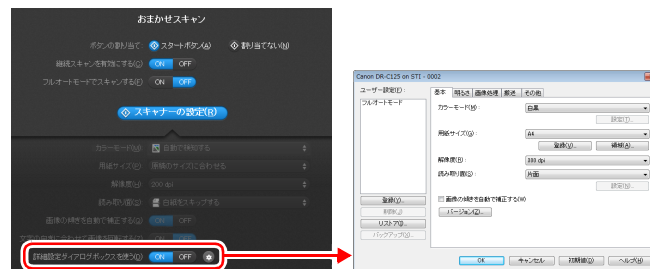

設定項目の詳細は、ドライバーの設定ダイアログボックスのヘルプを参照してください。

ヒント

ドライバーの設定ダイアログボックスには、[スキャナーの設定] の基本項目と同じ設定項目があり、それぞれの設定内容は独立して保持されます。スキャン時にどちらの設定が適用されるかは、[詳細設定ダイアログボックスを使う] チェックボックスの設定によって次のように異なります。

| [詳細設定ダイアログボックスを使う] の設定 | 基本項目 | 基本項目以外 |
|------------------------|-----------------------------|-----------------------------|
| OFF | [スキャナーの設定] の設定 | スキャナードライバーの詳細設定ダイアログボックスの設定 |
| ON | スキャナードライバーの詳細設定ダイアログボックスの設定 | |

継続スキャン画面の操作

おまかせスキャンとジョブ選択スキャンのどちらの場合も、スタート画面で【継続スキャンを有効にする】を【ON】にしてスキャンした場合は、スキャナーにセットされた原稿がすべて給紙されたときに継続スキャン画面が表示されます。スキャン画像を確認したり、続きの操作を指定できます。

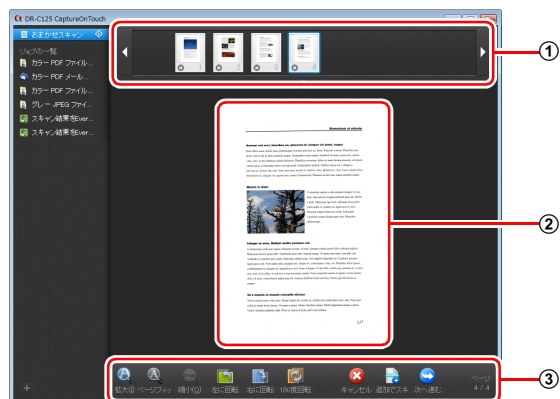

① サムネイル表示領域

スキャンされた原稿のサムネイル画像が表示されます。次の操作ができます。

サムネイル画像をクリックすると、そのスキャン画像のプレビューがプレビュー領域に表示されます。

サムネイル画像をドラッグすると、ページの入替えができます。











サムネイル画像上の  をクリックして、そのページのスキャン画像を削除できます（おまかせスキャンのみ）。

② プレビュー領域

スキャンされた原稿のプレビュー画像が表示されます。

③ プレビュー操作部

プレビュー画像を下記のボタンで操作したり、スキャン操作をキャンセルまたは継続します。

| ツール (名称) | 説明 |
|---|---------------------------------------|
|  (拡大) | プレビュー画像を拡大します。 |
|  (ページフィット) | プレビュー画像を、現在のウィンドウの大きさに合わせて拡大または縮小します。 |
|  (縮小) | プレビュー画像を縮小します。 |
|  (左に回転) | 画像を左に 90 度回転します。 (おまかせスキャンのみ) |
|  (右に回転) | 画像を右に 90 度回転します。 (おまかせスキャンのみ) |
|  (180 度回転) | 画像を 180 度回転します。 (おまかせスキャンのみ) |
|  (キャンセル) | 画像のスキャン操作をキャンセルし、トップ画面に戻ります。 |
|  (追加でスキャンする) | 続きの原稿のスキャンを開始します。 |
|  (次へ進む) | スキャン操作の次のステップに進みます。 |
|  (ページ番号 / 総ページ数) | 現在のページと総ページ数が表示されます。 |

出力方法の設定

CaptureOnTouchには、スキャン画像を処理するためのさまざまな出力方法が用意されています。

出力方法の指定は、「おまかせスキャン」と「ジョブ選択スキャン」とで共通です。

「おまかせスキャン」の場合

「おまかせスキャン」では、スキャン後に表示される出力方法選択画面で出力方法を選択してから、それぞれの出力方法を指定します。

「ジョブ選択スキャン」の場合

「ジョブ選択スキャン」では、ジョブごとに出力方法を指定します。

出力方法によって、出力に関する設定項目が異なります。

フォルダーに保存する

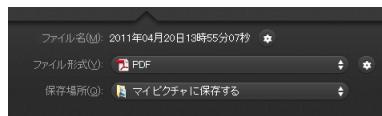

スキャンした画像を、指定したフォルダーに保存します。この出力方法を指定したときは、保存する画像ファイルの設定をします。

メールに添付する



スキャンした画像を、電子メールソフトウェアの新規作成メールに添付します。この出力方法を指定したときは、メールに添付する画像ファイルの設定をします。

この機能を使用するには、Windows メール、Outlook Express（どちらも OS 標準のアプリケーション）など、MAPI（Microsoft Messaging Application Programming Interface）に対応した電子メールアプリケーションを、オペレーティングシステムの既定のプログラムとして指定しておく必要があります。

印刷する



スキャンした画像を、指定したプリンタで印刷します。この出力方法を指定したときは、印刷するプリンタを指定します。

他のアプリへ送る



スキャンした画像ファイルを指定したフォルダーに保存し、指定したアプリケーションで開きます。この出力方法を指定したときは、[起動アプリケーション]のボタンをクリックして、画像ファイルを開くことができるアプリケーションの実行ファイルを指定します。また、保存する画像ファイルの設定もします。

その他の出力方法

使用しているコンピューター環境に応じて、次の出力方法も選択できます。

- Evernote がインストールされているコンピューターでは、[Evernote に保存する]を選択できます。この出力方法を選択したときは、送る画像ファイルの設定をします。
- SharePoint Serverが導入されている環境下で、スキャン画像をSharePointのサイトに送信できます。この場合は出力方法として [SharePoint に保存する]を選択し、送信する画像ファイルの設定をします。また、ボタンをクリックして詳細設定画面を開き、SharePoint サイトの URL やアカウント情報、保存先のファイルなどを設定する必要があります。設定の詳細はヘルプを参照してください（設定画面の [ヘルプ] ボタンをクリックして参照できます）。

環境設定

CaptureOnTouch の環境設定を行うには、[環境設定] ダイアログボックスを開きます。

タスクバーの  (CaptureOnTouch アイコン) をクリックし、メニューの [環境設定] をクリックします。

以降では、[環境設定] ダイアログボックスに表示される各タブの設定項目について説明します。

[基本設定] タブ

[基本設定] タブでは以下の設定を行います。

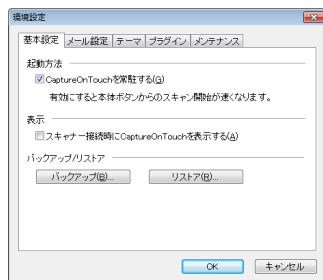

起動方法の設定

デフォルトでは、コンピューターの起動時に CaptureOnTouch がシステムに常駐します。[CaptureOnTouch を常駐する] チェックボックスをオフにすると、システムへの常駐を無効にできます。

スキャナー接続時の表示設定

[スキャナー接続時に CaptureOnTouch を表示する] チェックボックスをオンにすると、スキャナーをコンピューターに接続したときに自動的に CaptureOnTouch のメイン画面が開きます。この設定は、CaptureOnTouch が起動している (またはシステムに常駐している) 場合のみ有効です。

バックアップ / リストア

[バックアップ] ボタンと [リストア] ボタンで、CaptureOnTouch の設定ファイル (設定内容や登録ジョブなど) をバックアップしたり、バックアップしたデータから設定を復元できます。

重要

出力方法を [SharePoint に送る] に設定したジョブを登録している場合、SharePoint に関する設定項目はバックアップされませんので、注意してください。

[バックアップ] ボタン

CaptureOnTouch の設定をバックアップファイル (*.reg) にバックアップします。CaptureOnTouch を使用する前にバックアップを行うことにより、CaptureOnTouch の初期状態を保持できます。

[リストア] ボタン

バックアップしたレジストリファイルから設定を復元します。複数台のスキャナーを使用している場合に、1 台のスキャナーで行った環境設定をバックアップし、他のスキャナーにリストアすることで同じ設定にできます。

[メール設定] タブ

[メール設定] タブでは、メールに添付する画像ファイルの上限を設定します。

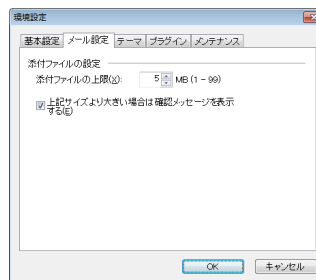

添付ファイルの上限

[上記サイズよりも大きい場合は確認メッセージを表示する] チェックボックスをオンにすると、添付ファイルが上限サイズを超えたときに確認メッセージが表示されます。

- 「おまかせスキャン」の場合は、スキャンした画像のファイルサイズがここで設定したファイルサイズよりも大きかった場合に確認メッセージが表示されます。
- 「ジョブ選択スキャン」の場合は、スキャン中に設定したファイルサイズを超えたときに確認メッセージが表示されます。

【テーマ】 タブ

【テーマ】 タブでは CaptureOnTouch のメイン画面の外観を指定できます。

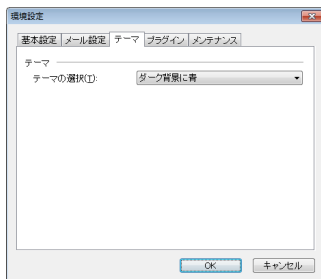

テーマの指定

【テーマの選択】 で、CaptureOnTouch のメイン画面の外観の種類を指定します。

【プラグイン】 タブ

【プラグイン】 タブでは、CaptureOnTouch に追加されているプラグインを確認できます。

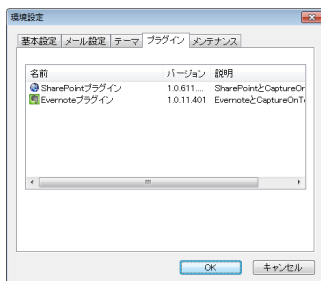

【メンテナンス】 タブ

【メンテナンス】 タブでは、CaptureOnTouch のメンテナンスのためのログファイルを出力します。

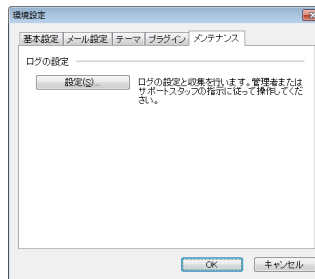

スキャナードライバーの設定 (Windows)

ISIS 互換または TWAIN 互換アプリケーション (CaptureOnTouch など) で原稿をスキャンするときは、スキャナードライバーを開いてスキャン条件などを設定します。

ここでは、スキャナードライバーの構成と機能について説明します。

スキャナードライバーの構成と機能

スキャナードライバーは次の 5 つのタブで構成されています。



ヒント

設定画面についての詳細は、スキャナードライバーのヘルプを参照してください。ドライバーの [ヘルプ] ボタンをクリックすると、そのタブやダイアログボックスに関するヘルプが表示されます。

[基本] タブ

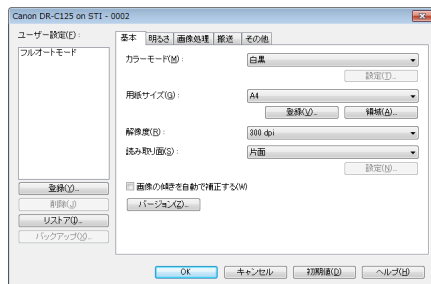

モードや用紙サイズ、解像度、読み取り面などの基本的なスキャン条件を設定します。

[領域] ボタンをクリックして、スキャンする領域を指定することもできます。



ヒント

ISIS 互換アプリケーションによっては、スキャン条件をアプリケーション独自の画面で設定することがあります。このようなアプリケーションでスキャナードライバーを開いた場合、[基本] タブにはスキャン条件以外のスキャナードライバーが提供する機能に関する設定項目が表示されます。

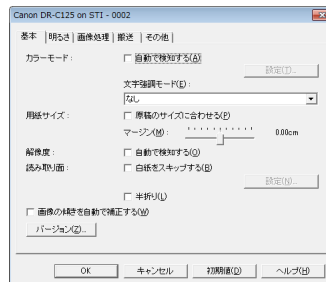

[明るさ] タブ



スキャン画像の明るさとコントラストを調整します。

[ガンマ] をクリックして、スキャン画像のガンマ補正値を設定することもできます。

【画像処理】 タブ

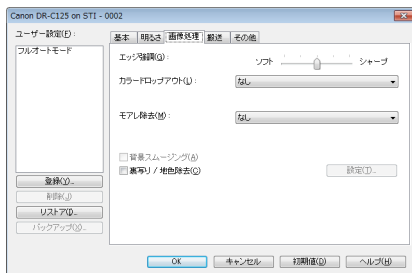

スキャン画像の処理方法を設定します。

【搬送】 タブ

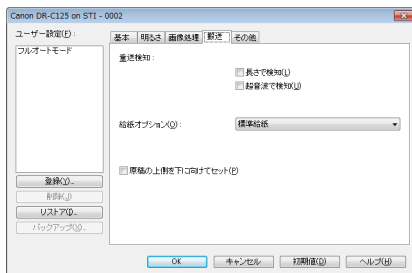

原稿の給紙に関するスキャナーの動作を指定します。

【その他】 タブ

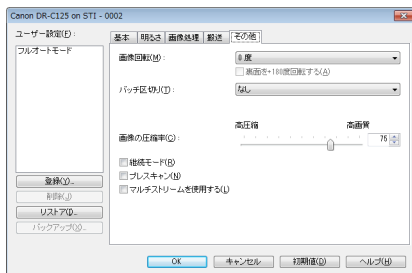

特殊なスキャン方法や画像処理に関する設定をします。

基本的なスキャン条件の設定

読み取りの設定を行う際に最低必要となる基本設定の項目の概略について説明します。

読み取りの基本条件の確認

原稿をスキャンするときは、基本設定ダイアログボックスで「カラーモード」、「用紙サイズ」、「解像度」、「読み取り面」の基本条件を必ず確認してください。

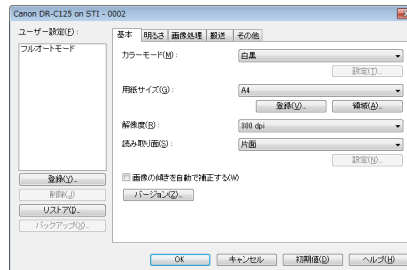

カラーモード

スキャンするモードを選択します。

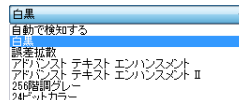

- [アドバンスドテキストエンハンスメント] および [アドバンスドテキストエンハンスメント II] は、文字の周りや地色の背景を除去または処理し、文字を強調させて読みやすくします。[アドバンスドテキストエンハンスメント II] を選択したときは、[明るさ] タブでコントラストを調整することで、スキャンした画像の文字が読みやすくなるように調整できます。
- [自動で検知する] は原稿の内容からカラー、グレーまたは白黒のいずれかを検知します。[設定] をクリックすると、検知方法に関する詳細な設定ができます。詳細はヘルプを参照してください。

用紙サイズ

スキャンする原稿に合わせて用紙サイズを選択します。

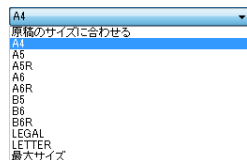

[原稿のサイズに合わせる] を選択すると、原稿の端を検知して原稿のサイズに合わせた画像が保存されます。

解像度

スキャンする解像度を選択します。

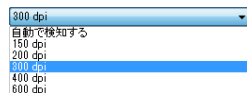

- 解像度を高くすると画像がきれいになりますが、ファイルサイズが大きくなり、スキャン速度も遅くなります。
- [自動で検知する] を選択すると、原稿に印刷されている内容から自動的に解像度が検知されます。

読み取り面

原稿をスキャンする面を選択します。

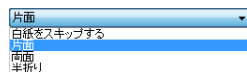

読み取り面を [白紙をスキップする] にすると、白紙の面の画像を削除して保存されます。

用紙サイズに登録されていない原稿の読み取り

用紙サイズに登録されていない原稿は、以下の設定を行うことにより読み取ることができるようになります。

用紙サイズの登録されていない非定形サイズの原稿は、[基本] タブの [登録] ボタンから開く [カスタム用紙サイズの登録] ダイアログボックスで、用紙サイズに登録されていない非定形サイズの用紙をカスタム用紙サイズとして名前を付けて登録することができます。

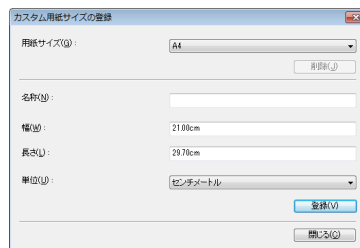

スキャン領域の指定

原稿の一部の領域を指定するときは以下の設定を行います。

領域指定

原稿の一部の領域を指定してスキャンするときは、[基本] タブの [領域] ボタンから開くスキャン領域ダイアログボックスで領域を指定します。

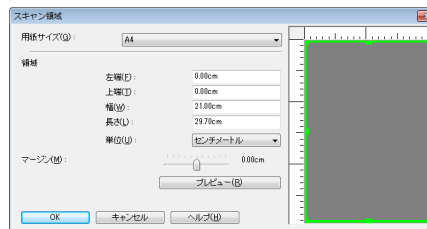

目的に合わせたスキャナー設定

スキャンする目的に合わせてスキャン条件を設定します。

両面原稿の中にある白紙ページの画像を削除したい

【基本】タブにある読み取り面の設定を「白紙をスキップする」にしてスキャンすると、原稿内にある白紙のページの画像が削除されます。

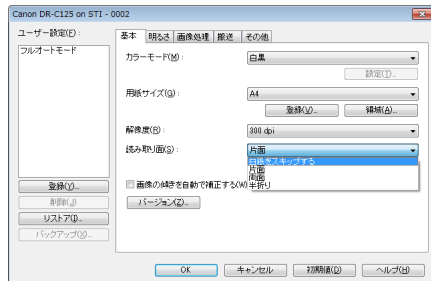

白紙スキップを選択すると「設定」ボタンが有効になり、白紙と判断するレベルを調整できます。



色の付いた罫線や文字をスキャンしないようにしたい

【画像処理】タブにあるカラードロップアウトの設定でドロップアウトさせる色（赤、青、緑）を指定すると、指定した色がスキャンされません。

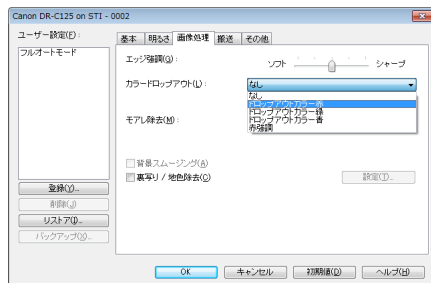

特定の色を強調させたい

【画像処理】タブにあるカラードロップアウトの設定で強調させる色（赤）を指定すると、指定した色が強調されます。

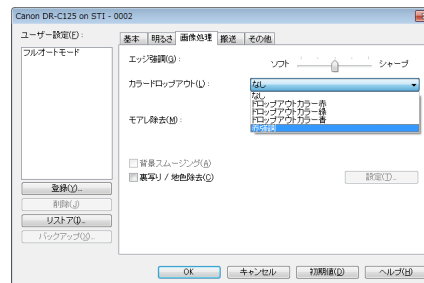

画像の輪郭をはっきりさせたい

【画像処理】タブでエッジ強調の設定を調整します。

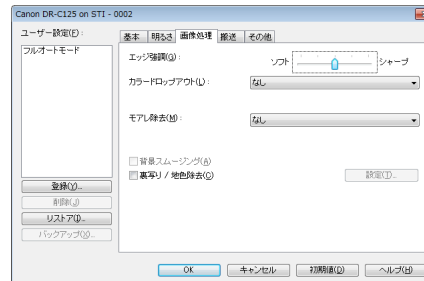

背景などで文字が読みづらい原稿をスキャンしたときに文字をはっきりさせたい

[基本] タブにあるモードの設定で [アドバンスドテキストエンハンスメント] または [アドバンスドテキストエンハンスメント II] を選択します。文字の背景を除去または処理して、文字を強調して読みやすくします。

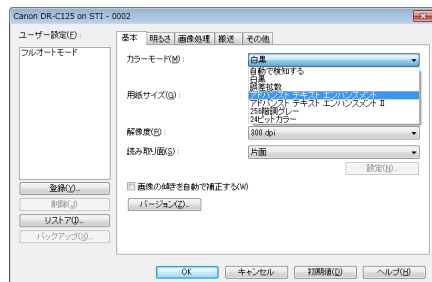

- 「アドバンスドテキストエンハンスメント」は、背景色が薄い原稿や、背景が（模様があるなど）均一でない原稿に適しています。背景が均一の場合は文字の周りの背景が除去され、背景が均一でない場合は文字が読みやすくなるように背景を処理します。
- 「アドバンスドテキストエンハンスメント II」は、背景色が均一で、文字や背景が薄い原稿の読み取りに適しています。背景が模様など均一でない原稿は、背景が完全に除去されず文字が読みにくくなる場合があります。必要に応じて [明るさ] タブでコントラストを調整することで、スキャン画像の文字を読みやすくなります。

原稿が複数枚重なって給紙されるのを検知したい

[搬送] タブの [重送検知] のチェックボックスをオンにします。[超音波で検知] と [長さで検知] のどちらか、または両方を有効にできます。

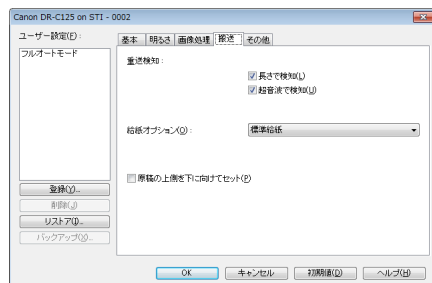

ヒント

[超音波で検知] をオンにしても、原稿のサイズが小さいと重送が検知されないことがあります。

原稿の上側を下に向けてセットしてスキャンしたい

スキャナーにセットする原稿の向きを逆にする（原稿の上側を下に向ける）には、[搬送] タブの [原稿の上側を下に向けてセット] をオンにします。

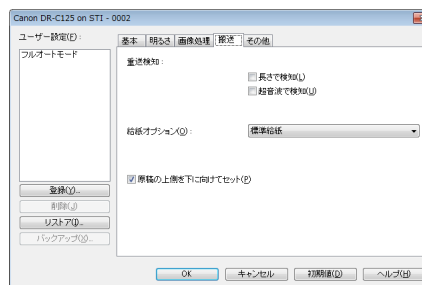

文字の向きが異なる原稿が混在しているときに画像の向きを文字に合わせてそろえたい

[その他] タブにある [画像回転] で [文字の向きに合わせて回転する] を選択します。原稿内の文字の向きを検知して文字の向きが正しくなるように、スキャン画像が 90 度単位で回転されます。

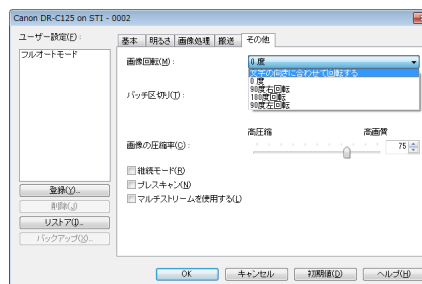

横向きにセットした原稿の画像が正しくなるように回転させたい
 [その他] タブにある [画像回転] で回転させる角度を指定します。

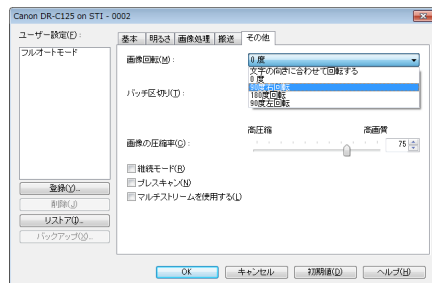

スキャン条件を自動的に設定してスキャンしたい
 [ユーザー設定] の [フルオートモード] を選択すると、原稿に合わせたスキャン条件でスキャンされます。

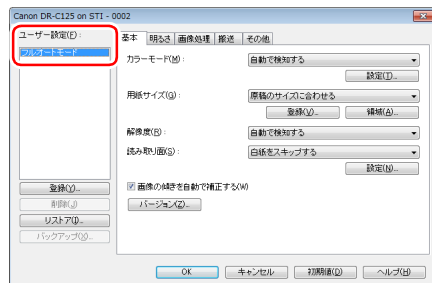

💡 ヒント

フルオートモードを選択したときは、[カラーモード] と [用紙サイズ]、[解像度] がすべて自動検知になります。また、[読み取り面] の設定が [白紙をスキップする] になり、[画像回転] が [文字の向きに合わせて回転する] になります。

バッチ区切りでスキャンしたい

原稿を複数の束に分けてスキャンするときに、続きの原稿をセットしてスキャンするタイミングでバッチを区切ることができます。この場合はスキャナードライバーを次のように設定します。

• [搬送] タブの [給紙オプション] を [パネルで給紙] または [自動給紙] に設定します。

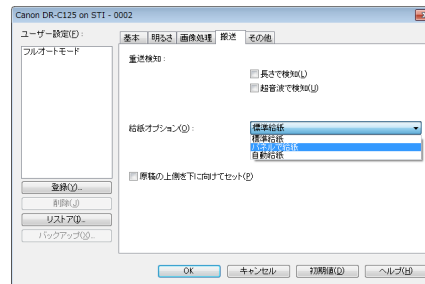

• [その他] タブの [バッチ区切り] を [自動] または [パネル] に設定します。

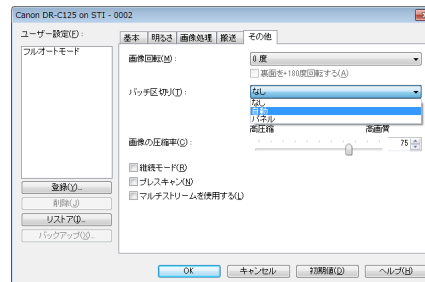

[バッチ区切り] を [自動] に設定したときは、続きの原稿をセットしてスキャンを継続したときにバッチが区切られます。[パネル] を設定したときは、「[スキャンパネル](#)」(→ P.53) の [Batch Separation] チェックボックスをオンしてからスキャンを継続したときにバッチが区切られます。

💡 ヒント

この機能は、バッチ区切りに対応したアプリケーションソフトでのみ有効です。

マルチストリーム設定でスキャンしたい

1 回のスキャン操作で複数の異なるスキャン画像を出力したり、表面と裏面ごとにスキャン条件が異なるスキャン画像を出力できます（マルチストリーム設定）。

重要

マルチストリーム設定は Windows でのみ使用できます。

マルチストリーム設定を使用してスキャンするときは、[その他] タブの [マルチストリームを使用する] チェックボックスをオンにし、マルチストリームに関する設定項目を表示させ、次の順に設定します。

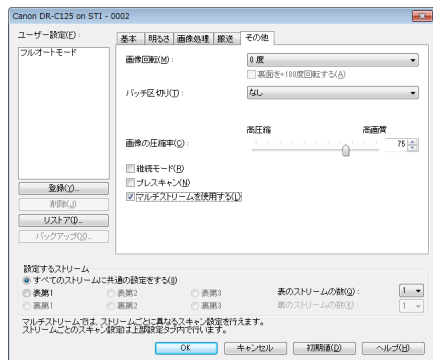

- ① 原稿の表面と裏面ごとに異なるスキャン条件を指定するときは、あらかじめ [基本] タブの [読み取り面] で [白紙をスキップする] または [両面] を選択します。
- ② [表のストリームの数] で、適用するスキャン条件の数を指定します。3 つまで指定できます。
- ③ [表第 1] を選択し、他のタブを開いてスキャン条件を設定します。[表のストリームの数] で指定した数に応じて、残りの [表第 2]、[表第 3] も同様に設定します。
- ④ 裏面のスキャン条件を指定するときは、手順②～③と同様に設定します。この場合、[裏のストリームの数] を指定してから、[裏第 1] ～ [裏第 3] のそれぞれに対してスキャン条件を設定します。

ヒント

マルチストリーム設定での設定が可能なスキャン条件は次のとおりです。

| タブ | 設定が可能な項目 |
|-----------|--|
| [基本] タブ | [カラーモード] および [解像度] (どちらも [自動で検知する] を除く)) |
| [明るさ] タブ | [明るさ] および [コントラスト] |
| [画像処理] タブ | [エッジ強調] および [カラードロップアウト] |
| [搬送] タブ | なし (すべて無効) |
| [その他] タブ | なし ([マルチストリームを使用する] のみ有効) |

スキャナードライバーの設定を保存したい

設定が終わったときに、[ユーザー設定] の [登録] ボタンをクリックして設定内容を保存できます。

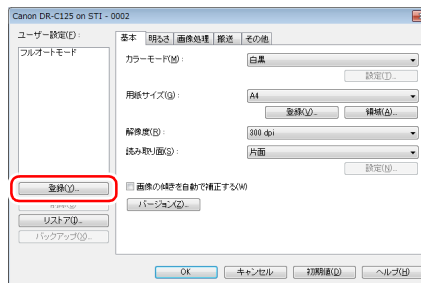

保存した設定内容は、一覧に登録されます。[削除] ボタンで一覧から削除したり、[リストア] または [バックアップ] ボタンで設定内容をファイルに保存したり読み込むことができます。

ヒント

あらかじめ登録されている [フルオートモード] は、[ユーザー設定] から削除できません。

モードの設定による機能制限

[基本] タブの [カラーモード] の設定に応じて、次のようにドライバーの各タブの設定項目の一部が無効になります。

[明るさ] タブ

| 設定値 | コントラスト |
|---------------------|--------|
| 自動で検知する | ○ |
| 白黒 | ○ |
| 誤差拡散 | ○ |
| アドバンスドテキストエンハンスメント | × |
| アドバンスドテキストエンハンスメントⅡ | ○ |
| 256 階調グレー | ○ |
| 24 ビットカラー | ○ |

(○：設定可 ×：設定不可)

[画像処理] タブ

| 設定値 | エッジ強調 | カラードロップアウト | 背景スムージング | 裏写り／地色除去 |
|---------------------|-------|------------|----------|----------|
| 自動で検知する | ○ | × | ○ | × |
| 白黒 | ○ | ○ | × | ○ |
| 誤差拡散 | ○ | ○ | × | ○ |
| アドバンスドテキストエンハンスメント | ○ | ○ | × | × |
| アドバンスドテキストエンハンスメントⅡ | × | ○ | × | × |
| 256 階調グレー | ○ | ○ | ○ | ○ |
| 24 ビットカラー | ○ | × | ○ | ○ |

(○：設定可 ×：設定不可)

[その他] タブ

| 設定値 | プレスキャン |
|---------------------|--------|
| 自動で検知する | × |
| 白黒 | ○ |
| 誤差拡散 | ○ |
| アドバンスドテキストエンハンスメント | ○ |
| アドバンスドテキストエンハンスメントⅡ | ○ |
| 256 階調グレー | ○ |
| 24 ビットカラー | ○ |

(○：設定可 ×：設定不可)

スキャンパネル

スキャンパネルは、複数の原稿を続けてスキャンするときに、原稿の給紙やスキャンの停止などの制御をするためのソフトウェアです。

スキャンパネルは、スキャナードライバーの設定ダイアログボックスで、[給紙オプション] の設定を [パネルで給紙] にしたときに操作します。この場合、スキャンの動作をしていないときに、スキャンパネルが表示され、スキャナーが待機状態になります。

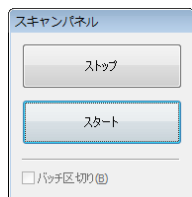

次の原稿をセットしてから、スキャンパネルのスタートボタンをクリックすると、セットされた原稿のスキャンが開始します。

スキャンパネルのストップボタンをクリックすると、スキャンを途中で停止できます。

ヒント

[その他] タブの [バッチ区切り] を [パネル] に設定しているときは、スキャンパネルの [バッチ区切り] をオンにしてから [スタート] をクリックすることで、バッチを区切ることができます。

Mac OS X でスキャンする

CaptureOnTouch でスキャンする (Mac OS X)

CaptureOnTouch とは

CaptureOnTouch は、画面の指示に従って簡単な操作で原稿をスキャンできるスキャニングアプリケーションです。

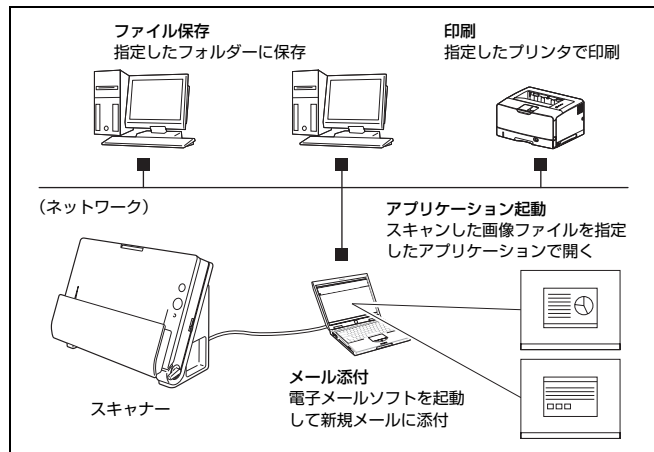

CaptureOnTouchには、目的や用途に応じた使い分けが可能な複数のスキャン方法が用意されています。

おまかせスキャン

原稿をスキャンしてから出力方法を選択します。画面の指示に従って手軽に原稿をスキャンできます。

ジョブ選択スキャン

スキャン条件から出力方法までをジョブに登録し、目的に合ったジョブを選択することで原稿をスキャンします。決まった手順でスキャンを繰り返す場合に便利です。

スタートボタンでスキャン

スキャナーのスタートボタンにはあらかじめ「おまかせスキャン」が割り当てられており、原稿をセットしてスタートボタンを押すとスキャンが開始されます。任意のジョブをスタートボタンに割り当てすることもできます。

画像ファイルの保存形式について

出力方法を [印刷する] にした場合を除き、スキャン画像のファイル形式は下記のいずれかを指定できます。

- PDF 形式
- TIFF 形式
- JPEG 形式

CaptureOnTouch の起動と終了

デフォルトでは、コンピューターを起動したときに CaptureOnTouch がシステムに常駐します。



メニューバーの **Ct** (CaptureOnTouch アイコン) をクリックし、表示されるメニューの [CaptureOnTouch を起動する] をクリックすると、CaptureOnTouch が起動し、メインウィンドウが表示されます。

ヒント

- Evernote がインストールされているコンピューターで CaptureOnTouch を初めて起動したときは、スキャン画像を Evernote に送るためのジョブの登録を確認するメッセージが表示されます。[OK] ボタンをクリックすると、Evernote 用のジョブが 2 つ CaptureOnTouch に登録されます。
- [環境設定] ダイアログボックスの [基本設定] タブで [CaptureOnTouch を常駐する] をオンにしていると、スキャナーのスタートボタンを押してからスキャンが開始するまでの時間が短くなります。詳細は「[環境設定](#)」(→ P.63) を参照してください。

終了するには

CaptureOnTouch のメインウィンドウを閉じるには、ウィンドウ上部の **☑** をクリックします。この場合、メインウィンドウは閉じますが、システムへの常駐は保持されます。

CaptureOnTouch の常駐を終了するには、メニューバーの **Ct** (CaptureOnTouch アイコン) をクリックし、メニューの [終了] をクリックします。

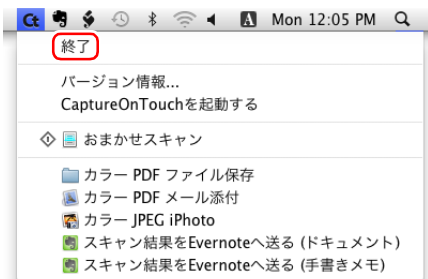

再起動するには

システムへの常駐の終了後に CaptureOnTouch を使用するときには、次のいずれかの手順で再起動してください。CaptureOnTouch が起動してシステムに再度常駐します。

- Finder で [アプリケーション] - [Canon DR-C125] フォルダを開き、[CaptureOnTouch DR-C125] をダブルクリックする
- スキャナーのスタートボタンを押す（この場合は CaptureOnTouch のメイン画面が開き、スタートボタンに割り当てられたスキャン方法でスキャンが開始します）

おまかせスキャン

操作の流れ

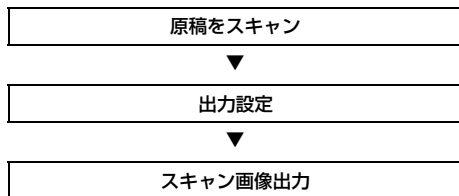

- 1 原稿をスキャナーにセットします。

- 2 [おまかせスキャン] をクリックします。



「おまかせスキャン」のトップ画面が表示されます。

- 3 トップ画面でスキャン方法を設定します。



- ① 継続スキャンを有効にするかどうかを指定します。複数の原稿をひとつのスキャン画像としてスキャンするときや、大量の原稿を分けてスキャンするときには、[ON] を選択して継続スキャンを有効にします。
- ② フルオートモードで原稿をスキャンするかどうかを指定します。任意のスキャン条件を指定するときには、[OFF] を選択してスキャナー設定をします。(→ P.60)

4 スタートボタンをクリックします。



原稿がスキャンされます。スキャン中は、スキャンが終わったページ数と、スキャナー設定の内容が表示されます。
スキャンが終わると、出力設定画面が表示されます。

! 重要

コンピューターのメモリーを大量に消費する条件でスキャンを行った場合、メモリー不足によりスキャンができなくなる場合があります。スキャン中にメモリー不足などのメッセージが表示されたときは、アプリケーションを終了させ、スキャン条件を変更してからスキャンをやり直してください。

💡 ヒント

[継続スキャンを有効にする] を [ON] にしてスキャンしたときは、原稿のスキャンが終わったときに継続スキャン画面 (→ P.62) が表示されます。

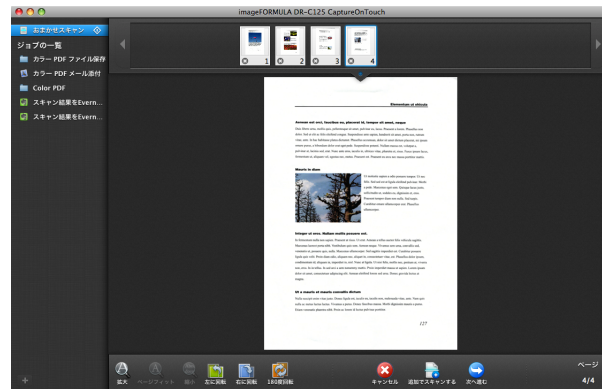

次の原稿をセットしてから [スキャンする] をクリックすると、原稿のスキャンが開始します。
原稿をすべてスキャンし終わったら、[次へ進む] をクリックしてください。

5 出力に関する設定をしてから、スキャン画像を出力します。

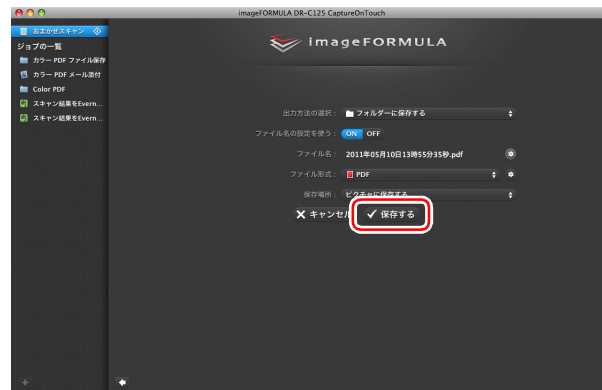

- ① 出力に関する設定をします。(→ P.63)
- ② このボタンをクリックしてスキャン画像を出力します。ボタン名は出力方法ごとに異なります。たとえば、出力方法が [フォルダーに保存する] のときは [保存する] になります。

出力が終わると、完了画面が表示されます。これでおまかせスキャンは完了です。

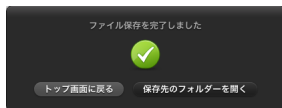

ヒント

- [トップ画面に戻る] をクリックすると、おまかせスキャンのメイン画面に戻ります。
- [メールに添付する] および [印刷する] 以外の出力方法を指定したときは、[保存先のフォルダーを開く] をクリックすることで、画像ファイルが保存されたフォルダーを開くことができます。

ジョブ選択スキャン

操作の流れ

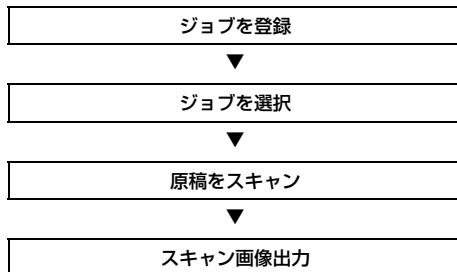

ジョブの登録と編集

CaptureOnTouch には、ジョブ選択スキャンで使用するジョブを 10 個まで登録できます。

- 1 + ボタンをクリックします。



- 2 ジョブの名前を入力し、Enter キーを押します。

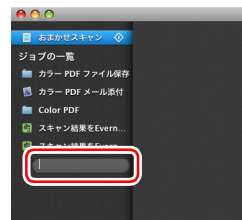

3 ジョブの出力方法を指定します。(→ P.63)



4 [出力設定] をクリックし、出力設定をします。

出力設定の項目は、指定した出力方法によって異なります。設定項目の詳細は CaptureOnTouch のヘルプを参照してください。



ジョブを選択してスキャンする

1 原稿をスキャナーにセットします。(→ P.25)

ジョブ選択スキャンのトップ画面が表示されます。

2 ジョブをクリックします。



💡 ヒント

- [スキャン後出力確認をする] を [ON] にすると、スキャン後に出力設定の内容を確認できます。
- [継続スキャンを有効にする] を [ON] にすると、原稿がなくなったときにスキャンを続けることができます。

3 スタートボタンをクリックします。



原稿がスキャンされます。スキャン中は、スキャンが終わったページ数と、スキャナー設定の内容が表示されます。

原稿のすべてのページがスキャンされると、登録されているジョブの設定内容に従って出力され、完了画面が表示されます。



重要

コンピューターのメモリーを大量に消費する条件でスキャンを行った場合、メモリー不足によりスキャンができなくなる場合があります。スキャン中にメモリー不足などのメッセージが表示されたときは、アプリケーションを終了させ、スキャン条件を変更してからスキャンをやり直してください。

ヒント

- ・ [トップ画面に戻る] をクリックすると、ジョブ選択スキャンのトップ画面に戻ります。
- ・ [メールに添付する] および [印刷する] 以外の出力方法を指定したときは、[保存先のフォルダーを開く] をクリックすることで、画像ファイルが保存されたフォルダーを開くことができます。

【継続スキャンを有効にする】を【ON】にしてスキャンした場合原稿がなくなったときに継続スキャン画面 (→ P.62) が表示されます。他の原稿を続けてスキャンするときは、原稿をスキャナーにセットしてから【スキャンする】をクリックします。原稿をすべてスキャンし終わったときは、[次へ進む] をクリックしてください。

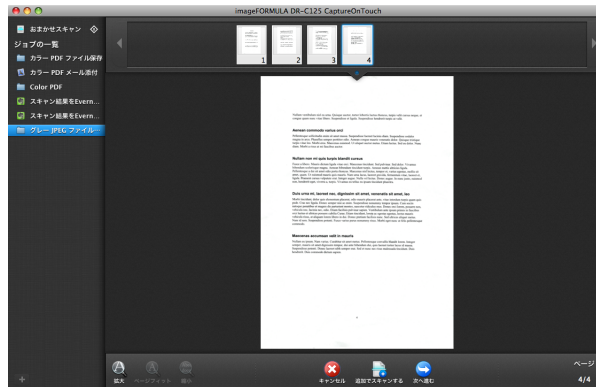

【スキャン後出力確認をする】を【ON】にした場合スキャンした画像を出力する前に、出力確認画面が表示されます。必要に応じて出力方法の設定を変更してから出力ボタンをクリックします。出力ボタンの名前は選択した出力方法ごとに異なります。

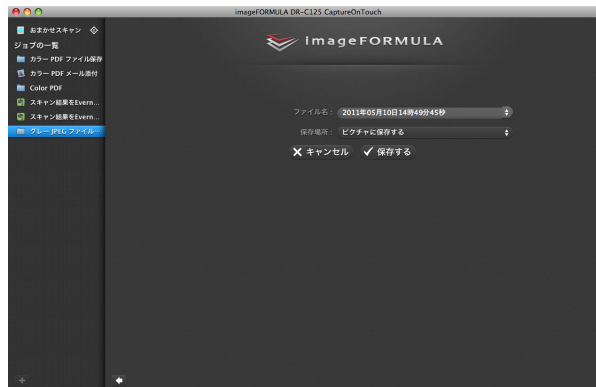

スタートボタンによるスキャン

デフォルトでは、スタートボタンにあらかじめ「おまかせスキャン」が割り当てられています。

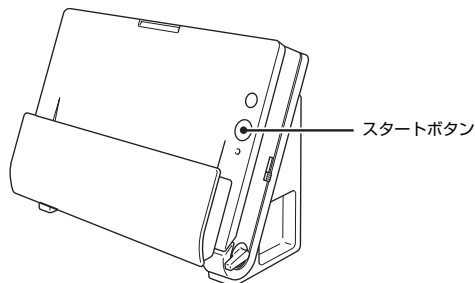

原稿をセットしてスタートボタンを押すと、CaptureOnTouch が起動し、スキャンが開始されます。

ヒント

スタートボタンに任意のジョブを割り当てることもできます。この場合、ジョブの設定内容に従って原稿がスキャンされ、スキャン画像が出力されます。出力処理の終了後 5 秒経過すると、自動的に CaptureOnTouch が終了します。

スキャナー設定

デフォルトでは、CaptureOnTouch はフルオートモードでのスキャンが有効になっているため、原稿に合ったスキャン条件でスキャンが行われます。スキャンのモードや原稿のサイズなどを指定したい場合に、スキャナー設定で任意のスキャン条件を設定できます。スキャナー設定の項目は、「おまかせスキャン」と「ジョブ選択スキャン」とで共通です。

「おまかせスキャン」の場合

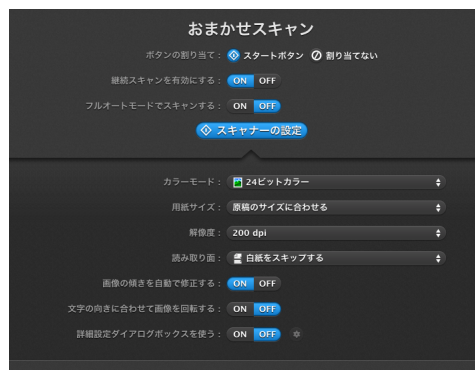

「おまかせスキャン」ではスキャン開始前にスキャナー設定をします。

「ジョブ選択スキャン」の場合

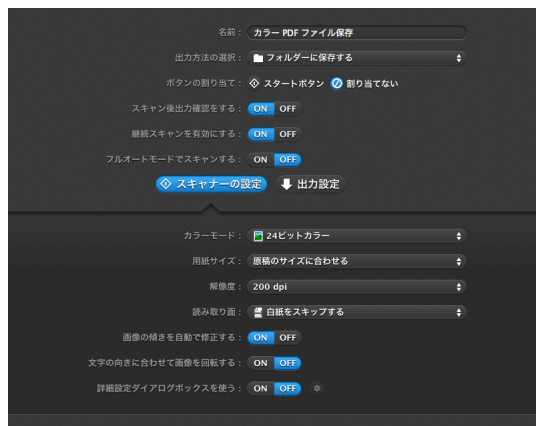

「ジョブ選択スキャン」では、ジョブごとにスキャナー設定をします。

基本項目の設定

スキャナー設定には、[スキャナーの設定] で設定する基本項目と、詳細設定ダイアログボックスで設定する設定項目があり、基本項目以外の設定は詳細設定ダイアログボックスの設定が適用されます。

その他の設定については、ドライバーの設定ダイアログボックスの設定が適用されます。

カラーモード

原稿をスキャンするモードを、次の中から選択します。

| | |
|----------|--------------------------|
| 自動で検知する | 原稿がカラーかグレーかを検知してスキャンします。 |
| 24ビットカラー | 原稿をカラーでスキャンします。 |
| グレースケール | 原稿をグレースケールでスキャンします。 |
| 白黒 | 原稿を白黒二値でスキャンします。 |

用紙サイズ

原稿の用紙サイズを指定します。

[原稿のサイズに合わせる] を指定したときは、スキャンした原稿の用紙サイズを検知し、検知したサイズで画像を保存します。

解像度

スキャンの解像度を指定します。

[自動で検知する] を指定したときは、スキャンした原稿の内容から自動的に解像度が検出されます。

読み取り面

原稿を片面のみスキャンするか、両面をスキャンするかを指定します。

[白紙をスキップする] を指定したときは、原稿中に白紙があった場合にそのページを飛ばしてスキャンします。

半折り原稿をスキャンするときは [半折り] を選択します。

画像の傾きを自動で補正する

原稿が斜めにスキャンされたときに、スキャンした画像の傾きを検知してまっすぐに補正します。

文字の向きに合わせて画像を回転する

読み取った画像の中にある文字の向きを認識し、文字の向きが正常になるように画像の向きを回転します。

詳細設定ダイアログボックスを使う

基本項目以外の詳細なスキャナー設定は、詳細設定ダイアログボックスで行います。詳細設定ダイアログボックスを開くには、[ON] を選択してから、 ボタンをクリックします。



設定項目の詳細は、ドライバーの設定ダイアログボックスのヘルプを参照してください。

ヒント

ドライバーの設定ダイアログボックスには、[スキャナーの設定]の基本項目と同じ設定項目があり、それぞれの設定内容は独立して保持されます。スキャン時にどちらの設定が適用されるかは、[詳細設定ダイアログボックスを使う]チェックボックスの設定によって次のように異なります。

| [詳細設定ダイアログボックスを使う]の設定 | 基本項目 | 基本項目以外 |
|-----------------------|-----------------------------|-----------------------------|
| OFF | [スキャナーの設定]の設定 | スキャナードライバーの詳細設定ダイアログボックスの設定 |
| ON | スキャナードライバーの詳細設定ダイアログボックスの設定 | |

継続スキャン画面の操作

おまかせスキャンとジョブ選択スキャンのどちらの場合も、スタート画面で[継続スキャンを有効にする]を[ON]にしてスキャンした場合は、スキャナーにセットされた原稿がすべて給紙されたときに継続スキャン画面が表示されます。スキャン画像を確認したり、続きの操作を指定できます。

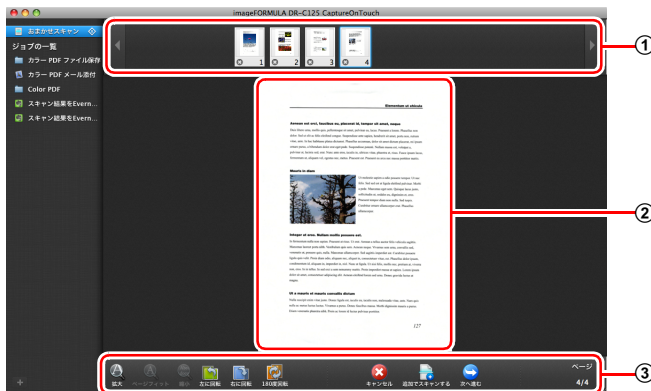

① サムネイル表示領域

スキャンされた原稿のサムネイル画像が表示されます。次の操作ができます。

サムネイル画像をクリックすると、そのスキャン画像のプレビューがプレビュー領域に表示されます。

サムネイル画像をドラッグすると、ページの入れ替えができます。









サムネイル画像上の  をクリックして、そのページのスキャン画像を削除できます（おまかせスキャンのみ）。

② プレビュー領域

スキャンされた原稿のプレビュー画像が表示されます。

③ プレビュー操作部

プレビュー画像を下記のボタンで操作したり、スキャン操作をキャンセルまたは続けます。

| ツール (名称) | 説明 |
|--|---------------------------------------|
|  (拡大) | プレビュー画像を拡大します。 |
|  (ページフィット) | プレビュー画像を、現在のウィンドウの大きさに合わせて拡大または縮小します。 |
|  (縮小) | プレビュー画像を縮小します。 |
|  (左に回転) | 画像を左に 90 度回転します。 (おまかせスキャンのみ) |
|  (右に回転) | 画像を右に 90 度回転します。 (おまかせスキャンのみ) |
|  (180 度回転) | 画像を 180 度回転します。 (おまかせスキャンのみ) |
|  (キャンセル) | 画像のスキャン操作をキャンセルし、トップ画面に戻ります。 |
|  (追加でスキャンする) | 続きの原稿のスキャンを開始します。 |
|  (次へ進む) | スキャン操作の次のステップに進みます。 |
| ページ 4/4 (ページ番号 / 総ページ数) | 現在のページと総ページ数が表示されます。 |

出力方法の設定

CaptureOnTouch には、スキャン画像を処理するためのさまざまな出力方法が用意されています。

出力方法の指定は、「おまかせスキャン」と「ジョブ選択スキャン」とで共通です。

「おまかせスキャン」の場合

「おまかせスキャン」では、スキャン後に表示される出力方法選択画面で出力方法を選択してから、それぞれの出力方法を指定します。

「ジョブ選択スキャン」の場合

「ジョブ選択スキャン」では、ジョブごとに出力方法を指定します。

出力方法によって、出力に関する設定項目が異なります。

ファイル保存



スキャンした画像を、指定したフォルダーに保存します。この出力方法を指定したときは、保存する画像ファイルの設定をします。

メールに添付



スキャンした画像を、電子メールソフトウェアの新規作成メールに添付します。この出力方法を指定したときは、メールに添付する画像ファイルの設定をします。

この機能を使用するには、使用する電子メールソフトウェアを、オペレーティングシステムの既定のプログラムとして指定しておく必要があります。代表的な対応ソフトウェアを下記に挙げます。

- Mail (OS 標準のアプリケーション)
- Microsoft Entourage 2004 for Mac

印刷



スキャンした画像を、指定したプリンタで印刷します。この出力方法を指定したときは、印刷するプリンタを指定します。

アプリケーション起動



スキャンした画像ファイルを指定したフォルダーに保存し、指定したアプリケーションで開きます。この出力方法を指定したときは、画像ファイルを開くことができるアプリケーションの実行ファイルを指定します。また、保存する画像ファイルの設定もします。

その他の出力方法

Evernote がインストールされているコンピューターでは、[Evernote に送る] を選択できます。この出力方法を選択したときは、送る画像ファイルの設定をします。

環境設定

CaptureOnTouch の環境設定を行うには、[環境設定] ダイアログボックスを開きます。

CaptureOnTouch のメイン画面を表示させた状態で、[CaptureOnTouch DR-C125] メニューの [環境設定] をクリックします。

以降では、[環境設定] ダイアログボックスに表示される各タブの設定項目について説明します。

【基本設定】 タブ

【基本設定】 タブでは以下の設定を行います。



起動方法の設定

デフォルトでは、コンピューターの起動時に CaptureOnTouch がシステムに常駐します。[CaptureOnTouch を常駐する] チェックボックスをオフにすると、システムへの常駐を無効にできます。

スキャナー接続時の表示設定

[スキャナー接続時に CaptureOnTouch を起動する] チェックボックスをオンにすると、スキャナーをコンピューターに接続したときに自動的に CaptureOnTouch のメイン画面が開きます。この設定は、CaptureOnTouch が起動している（またはシステムに常駐している）場合のみ有効です。

バックアップ / リストア

[バックアップ] ボタンと [リストア] ボタンで、CaptureOnTouch の設定ファイル（設定内容や登録ジョブなど）をバックアップしたり、バックアップしたデータから設定を復元できます。

【バックアップ】 ボタン

CaptureOnTouch の設定をバックアップファイル (*.reg) にバックアップします。CaptureOnTouch を使用する前にバックアップを行うことにより、CaptureOnTouch の初期状態を保持できます。

【リストア】 ボタン

バックアップしたレジストリファイルから設定を復元します。
複数台のスキャナーを使用している場合に、1 台のスキャナーで行った環境設定をバックアップし、他のスキャナーにリストアすることで同じ設定にできます。

【メール設定】 タブ

【メール設定】 タブでは、メールに添付する画像ファイルの上限を設定します。



添付ファイルの上限

[上記のサイズよりも大きい場合は確認メッセージを表示する] チェックボックスをオンにすると、添付ファイルが上限サイズを超えたときに確認メッセージが表示されます。

- 「おまかせスキャン」の場合は、スキャンした画像のファイルサイズがここで設定したファイルサイズよりも大きかった場合に確認メッセージが表示されます。
- 「ジョブ選択スキャン」の場合は、スキャン中に設定したファイルサイズを超えたときに確認メッセージが表示されます。

【テーマ】 タブ

【テーマ】 タブでは CaptureOnTouch のメイン画面の外観を指定できます。



テーマの指定

【テーマの選択】 で、CaptureOnTouch のメイン画面の外観の種類を指定します。

スキャナードライバーの設定 (Mac OS X)

TWAIN 互換アプリケーション (CaptureOnTouch など) で原稿をスキャンするときは、スキャナードライバーを開いてスキャン条件などを設定します。ここでは、スキャナードライバーの開きかたと機能について説明します。

スキャナードライバーの構成

CaptureOnTouch からスキャナードライバーを開いたときは、次のようなスキャナードライバーの設定画面が表示されます。

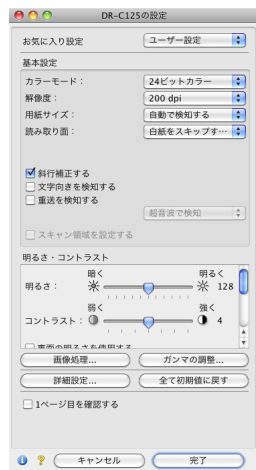

ヒント

TWAIN 互換アプリケーションからスキャナードライバーの設定画面を呼び出した場合は、次のように簡単モードと詳細モードを切り替えて設定する設定画面になります。

簡単モード

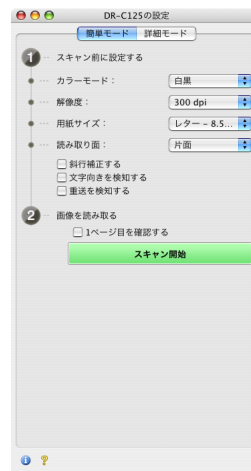

詳細モード

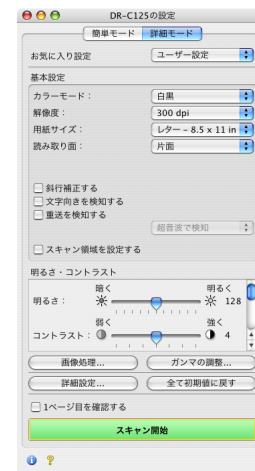

基本的なスキャン条件の設定

読み取りの設定を行う際に最低必要となる基本設定の項目の概略について説明します。

読み取りの基本条件の確認

原稿をスキャンするときは、スキャナードライバーの設定画面で「カラーモード」、「解像度」、「用紙サイズ」、「読み取り面」の基本条件を必ず確認してください。

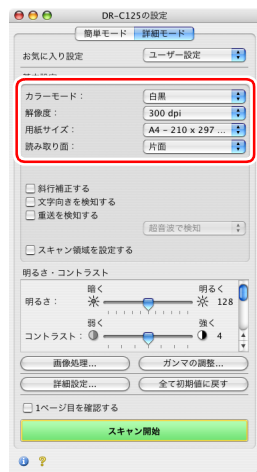

カラーモード

スキャンするモードを選択します。

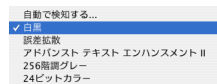

- [アドバンスドテキストエンハンスメント II] は、文字の周りの地色や背景を除去または処理し、文字を強調させて読みやすくします。
- [自動で検知する] は、カラー原稿の場合はカラー画像、モノクロ原稿のときはグレースケール画像で保存します。

解像度

スキャンする解像度を選択します。



- 解像度を高くすると画像がきれいになりますが、ファイルサイズが大きくなり、スキャン速度も遅くなります。
- [自動で検知する] を選択すると、原稿に印刷されている内容から自動的に解像度が検知されます。

用紙サイズ

スキャンする原稿に合わせて用紙サイズを選択します。



[自動で検知する] を選択すると、原稿のエッジを検知して原稿のサイズに合わせた画像が保存されます。

読み取り面

原稿をスキャンする面を選択します。

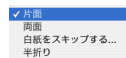

読み取り面を [白紙をスキップする] にすると、白紙の面の画像を削除して保存されます。

用紙サイズに登録されていない原稿の読み取り

用紙サイズに登録されていない原稿は、以下の設定を行うことにより読み取ることができるようになります。

非定型サイズの原稿をスキャンするときは、[用紙サイズ] で [追加 / 削除] を選択して [用紙サイズの追加 / 削除] ダイアログボックスを表示させます。[用紙サイズ] に登録されていない用紙サイズを、名前を付けて登録できます。

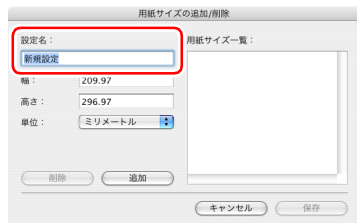

スキャン領域の指定

原稿の一部の領域を指定するときは以下の設定を行います。

領域指定

原稿の一部の領域を指定してスキャンするときは、[スキャン領域を設定する] をオンにして、領域を指定します。

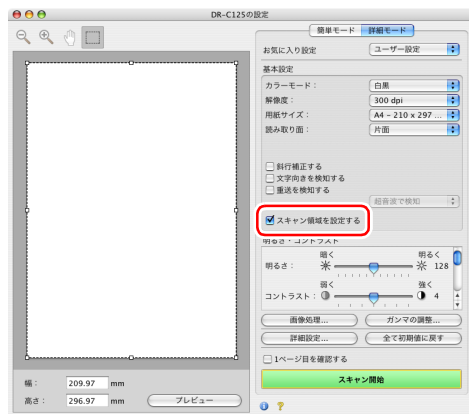

また、[1 ページ目を確認する] をオンにしてスキャンすると、原稿が 1 枚だけスキャンされ、そのスキャン画像がプレビューウィンドウに表示されます。

目的に合わせたスキャナー設定

スキャンする目的に合わせてスキャン条件を設定します。

両面原稿の間にある白紙ページの画像を削除したい

読み取り面の設定を [白紙をスキップする] にしてスキャンすると、原稿内にある白紙のページの画像が削除されます。

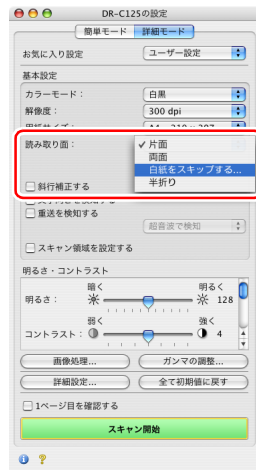

白紙スキップを選択すると、白紙と判断するレベルが調整できます。



色の付いた罫線や文字をスキャンしないようにしたい

[画像処理] をクリックし、表示されるダイアログボックスでドロップアウトさせる色 (赤、青、緑) を指定すると、指定した色がスキャンされません。

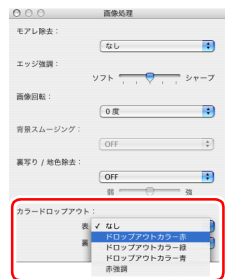

特定の色を強調させたい

[画像処理] をクリックし、表示されるダイアログボックスで強調させる色 (赤) を指定すると、指定した色が強調されます。

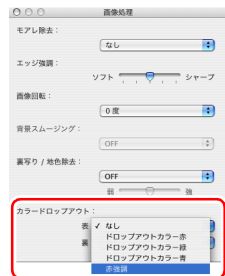

画像の輪郭をはっきりさせたい

[画像処理] をクリックし、表示されるダイアログボックスでエッジ強調の設定を調整します。

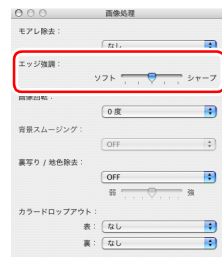

背景などで文字が読みづらい原稿をスキャンしたときに文字をはっきりさせたい

カラーモードの設定で [アドバンスドテキストエンハンスメント II] を選択します。文字の背景を除去または処理して、文字を強調して読みやすくします。

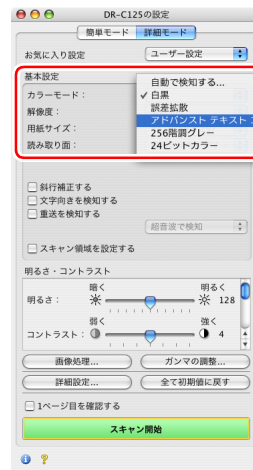

文字の向きが異なる原稿が混在しているときに画像の向きを文字に合わせてそろえたい

[文字向きを検知する] をチェックします。原稿内の文字の向きを検知して文字の向きが正しくなるように、スキャン画像が90度単位で回転されます。

ヒント

[文字向きを検知する] をチェックしているときは、[画像回転] は使用できません。

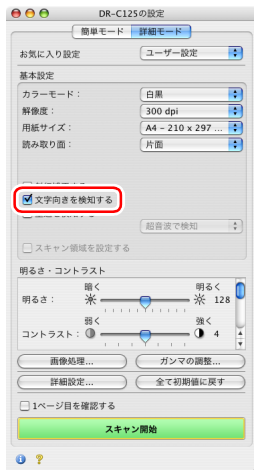

原稿が複数枚重なって給紙されるのを検知したい

[重送を検知する] チェックボックスをオンにしてから、[超音波で検知]、[長さで検知]、[超音波と長さで検知] のいずれかを選択します。

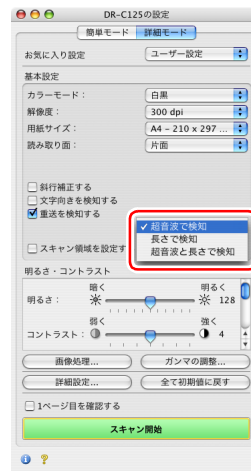

ヒント

[超音波で検知] または [超音波と長さで検知] を選択にしても、原稿のサイズが小さいと重送が検知されないことがあります。

スキャン条件を自動的に設定にしてスキャンしたい

【お気に入り設定】の【フルオートモード】を選択すると、原稿に合わせたスキャン条件でスキャンされます。



横向きにセットした原稿の画像が正しくなるように回転させたい

【画像処理】をクリックし、表示されるダイアログボックスで【画像回転】で回転させる角度を指定します。

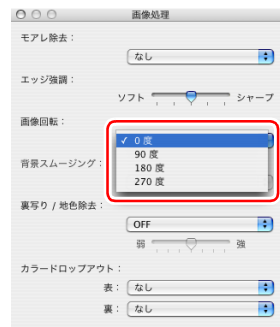

原稿の上側を下に向けてセットしてスキャンしたい

スキャナーにセットする原稿の向きを逆にする（原稿の上側を下に向ける）には、【詳細設定】をクリックし、表示されるダイアログボックスの【原稿の上側を下に向けてセット】をオンにします。

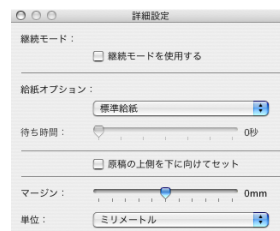

スキャナードライバーの設定を保存したい

設定が終わったときに、【お気に入り設定】の【追加 / 削除】を選択して設定内容を保存できます。

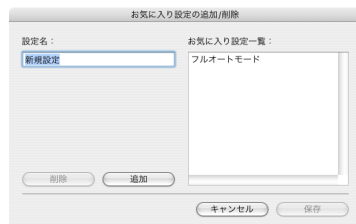

【追加】ボタンをクリックすると、現在の設定内容が【お気に入り設定一覧】に登録されます。【削除】ボタンで一覧から削除できます。

💡 ヒント

あらかじめ登録されている【フルオートモード】は、【お気に入り設定一覧】から削除できません。

モードの設定による機能制限

スキャナードライバーの設定画面の【カラーモード】の設定に応じて、次のようにドライバーの各設定項目の一部が無効になります。

簡単モード / 詳細モード

| 設定値 | 裏面の明るさを使用する | 裏面のコントラストを使用する | 1 ページ目を確認する |
|---------------------|-------------|----------------|-------------|
| 自動で検知する | ○ | ○ | × |
| 白黒 | ○ | ○ | ○ |
| 誤差拡散 | ○ | ○ | ○ |
| アドバンスドテキストエンハンスメントⅡ | × | × | ○ |
| 256 階調グレー | ○ | ○ | ○ |
| 24 ビットカラー | ○ | ○ | ○ |

(○：設定可 ×：設定不可)

【画像処理】ダイアログボックス

| 設定値 | エッジ強調 | 背景スムージング | 裏写り/地色除去 | カラードロップアウト |
|---------------------|-------|----------|----------|------------|
| 自動で検知する | ○ | ○* | × | × |
| 白黒 | ○ | × | ○ | ○ |
| 誤差拡散 | ○ | × | ○ | ○ |
| アドバンスドテキストエンハンスメントⅡ | × | × | × | ○ |
| 256 階調グレー | ○ | ○ | ○ | ○ |
| 24 ビットカラー | ○ | ○ | ○ | × |

(○：設定可 ×：設定不可)

* 【自動で検知する】を選択したときに表示される設定画面の【検知モード】が【カラーまたはグレー】の場合のみ

スキャンパネル

スキャンパネルは、複数の原稿を続けてスキャンするときに、原稿の給紙やスキャンの停止などの制御をするためのソフトウェアです。

スキャナードライバーの設定画面で [詳細設定] をクリックし、表示されるダイアログボックスの [給紙オプション] を [パネルで給紙] または [自動給紙] にした場合に、スキャンを開始するとスキャンパネルが表示されます。

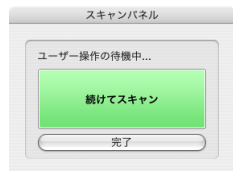

1 つめの原稿のスキャンが終わるとスキャンパネルが表示され、スキャナーが待機状態になります。次の原稿をセットしてから [続けてスキャン] をクリックすると、セットされた原稿のスキャンが開始します。[完了] をクリックすると、スキャンを途中で停止できます。

メンテナンス

日常のお手入れ

読み取り品質を維持するために、以下のような日常の清掃を行ってください。

⚠ 注意

- 本体および内部の清掃を行うときは、安全のため、必ず電源スイッチを切り、電源プラグをコンセントから抜いてから清掃を行ってください。
- 清掃の際、スプレー容器は使用しないでください。光源などの精密機器が濡れて破損する恐れがあります。
- シンナーやアルコールなどの有機溶剤は決して使用しないでください。外装が変形、変色したり、溶解する恐れがあります。また、火災や感電の原因になることもあります。

本体の清掃

本体表面は、水を含ませて固くしぼった布で汚れを落とし、きれいな乾いた布で拭きます。

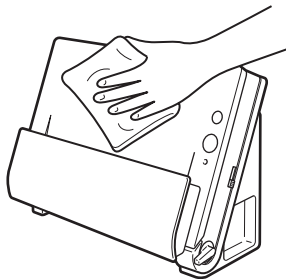

本体内部の清掃

本体内部にほこりや紙粉がたまると、スキャンした画像にすじが入る原因になります。本体内部にたまったほこりや紙粉は、ブローアなどを使って定期的に取り除いてください。また、大量の原稿をスキャンしたときなどは、スキャナーの電源を切った後に紙粉の除去を行ってください。

読み取りガラスとローラーの清掃

スキャンした画像にすじが入ったり、スキャンした原稿が汚れていたりする場合には、本体内部にある読み取りガラスやローラーが汚れている可能性があります。定期的に清掃してください。

- 1 給紙トレイを開き、OPEN ボタンを押して前ユニットを手前に開きます。

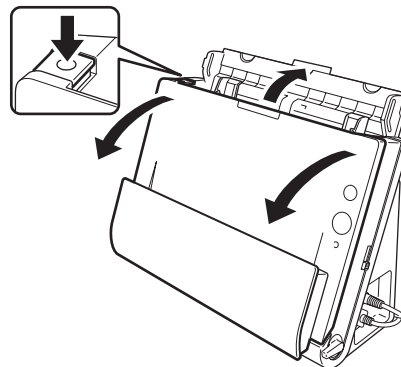

- 2 ブローアなどを使って、本体内部にたまったほこりや紙粉を取り除きます。

3 読み取りガラスの汚れを拭き取ります。

読み取りガラスは、水を含ませて固くしぼった布で拭いて汚れを取り除いたあと、きれいな乾いたやわらかい布で拭いてください。

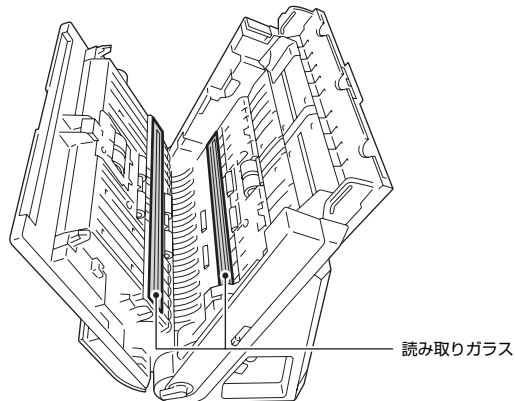

⚠ 注意

水や中性洗剤を直接スプレーしないでください。光源などの精密機器が破損する恐れがあります。

❗ 重要

読み取りガラスにキズがあるとスキャンした画像にすじが入ったり、搬送エラーの原因になります。読み取りガラスにキズがあるようなときは、お買い求めの販売店にご相談ください。

4 ローラーを清掃します。

ローラーは、水を含ませて固くしぼった布で拭いて汚れを取り除いたあと、きれいな乾いたやわらかい布で拭いてください。

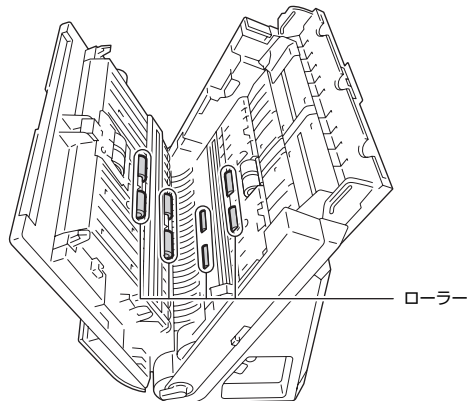

5 給紙ローラー と分離ローラーを取り外します。(→ P.78、P.79)

❗ 重要

給紙ローラーと分離ローラーは、本体から取り外して清掃し、清掃が終わったら本体に戻してください。

6 水を含ませて固くしぼった布で、取り外したローラーの汚れを拭きとります。

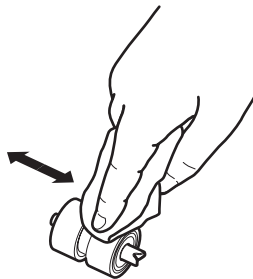

7 取り外したローラーを取り付けます。(→ P.78、 P.79)

8 前ユニット上部の左右をゆっくり押しします。カチッと音がして確実に元の位置に戻ったことを確認します。

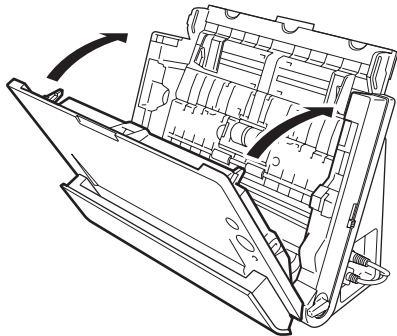

9 給紙トレイを閉じます。

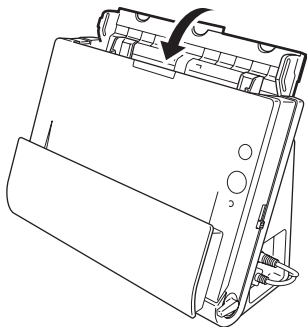

10 排紙ポケットを開きます。

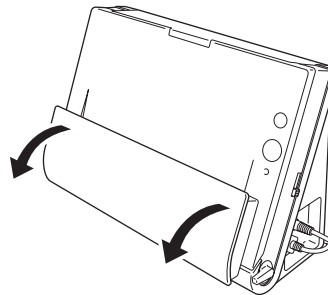

11 排紙ポケット内部のローラーを清掃します。

ローラーは、水を含ませて固くしぼった布で拭いて汚れを取り除きあと、きれいな乾いたやわらかい布で拭いてください。

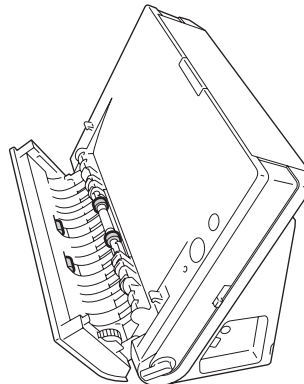

12 排紙ポケットを閉じます。

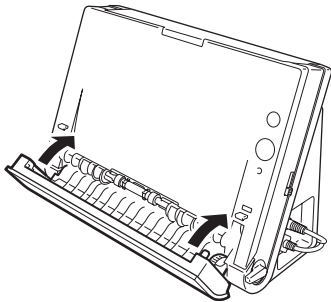

縮率調整

スキャナー内部に取り付けられている 2 つのローラー（給紙ローラーと分離ローラー）は、スキャンするに従って磨耗する消耗品です。ローラーが磨耗すると、スキャン画像が縦方向に伸張されるようになります。この場合は、縮率調整によって画像の伸張を抑えることができます。

1 Windows を起動し、管理者権限を持つユーザーとしてログオンします。

2 スタートボタンをクリックし、[すべてのプログラム]、[Canon DR-C125]、[Canon imageFORMULA ユーティリティ]の順にクリックします。

imageFORMULA ユーティリティが起動します。



3 [CANON DR-C125 USB] をクリックし、プロパティをクリックします。

スキャナーのプロパティが表示されます。

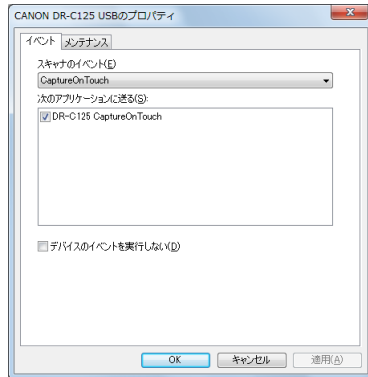

4 [メンテナンス] タブをクリックし、[縮率調整] の値を変更します。

調整値は -3.0% から 3.0% の範囲で設定できます。

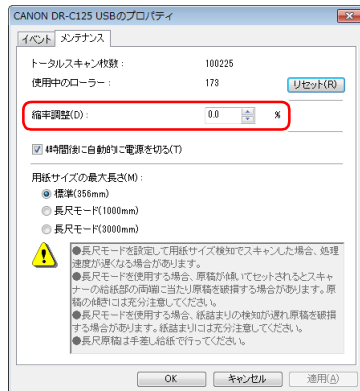

5 [OK] をクリックしてスキャナーのプロパティを閉じます。

消耗品の交換

スキャナー内部に取り付けられている 2 つのローラー（給紙ローラーと分離ローラー）は消耗品です。スキャンを重ねるにつれて磨耗します。ローラーが磨耗すると、原稿を正常に給紙できなくなり、紙詰まりや重送の原因となります。

搬送枚数（スキャナーで給紙した原稿の総ページ数）が 10 万枚を超えると、コンピューターの起動時にローラーの交換を求めるメッセージ画面が表示されます。

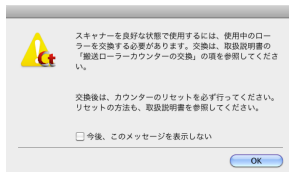
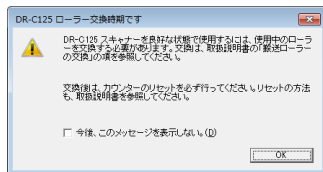

このメッセージ画面が表示されるようになったら、交換ローラーキットをお買い求めのうえ、キットに含まれる消耗品（給紙ローラーと分離ローラー）に交換してください。交換ローラーキットについては [92 ページ](#) を参照してください。

また、ローラーを交換したときは、スキャナー内部に記録されているカウンターもリセットする必要があります。（→ [P.80](#)）

ヒント

ローラーの交換時期に達していないときでも、ローラーの磨耗により、スキャン画像が縦方向に伸張されることがあります。この場合は縮率調整を行ってください。（→ [P.76](#)）

前ユニットの開閉

- 1 給紙トレイを開き、OPEN ボタンを押して前ユニットを手前に開きます。

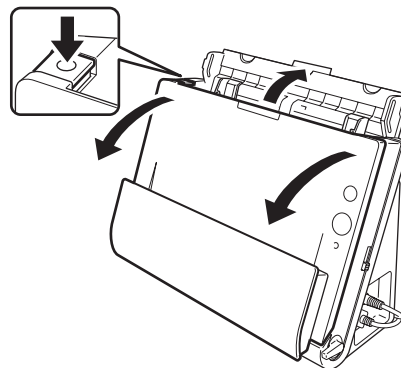

ヒント

交換する消耗品は、それぞれ下記的位置にあります。

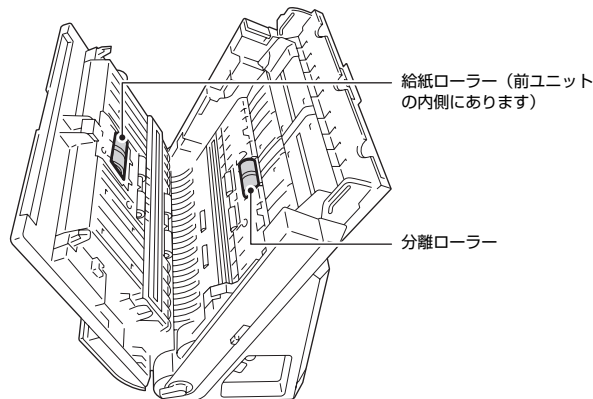

- 2** 前ユニットを閉じるときは、左右を静かに押しながら、カチッと音がするまで確実に閉じます。

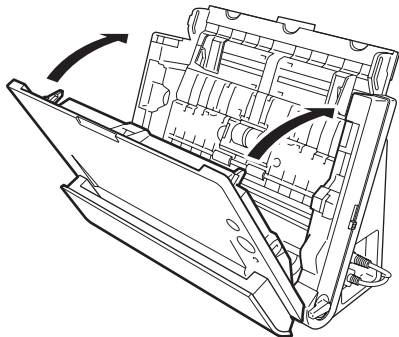

- 3** 給紙トレイを閉じます。

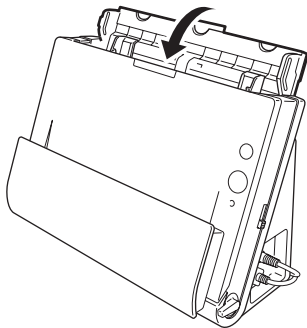

給紙ローラーの交換

- 1** ローラーカバーを開きます。

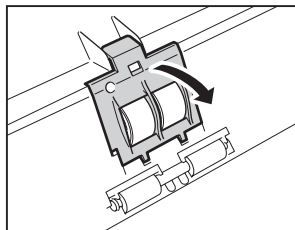

- 2** 給紙ローラーを左にスライドさせてから、取り外します。

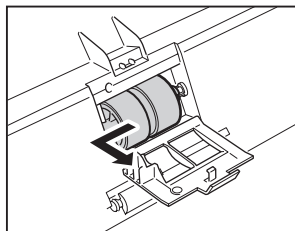

- 3** 新しい給紙ローラーを取り付けます。このとき、ローラーの切り欠き部を前ユニットの軸に合わせてください。

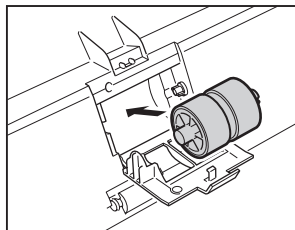

- 4** ローラーを右にスライドさせて取り付けます。

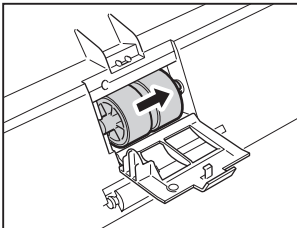

- 5** ローラーカバーを、カチッと音がするまで確実に閉じます。

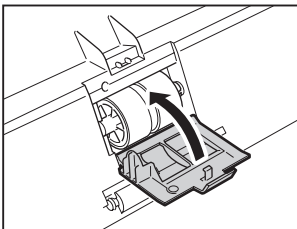

分離ローラーの交換

- 1** ローラーカバーを開きます。

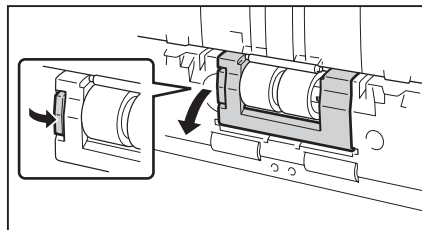

- 2** 分離ローラーを取り外し、新しい分離ローラーを取り付けます。このとき、ローラーの切り欠き部を本体側の軸に合わせてください。

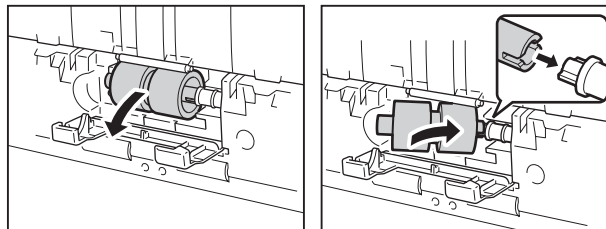

- 3** ローラーカバーを、カチッと音がするまで確実に閉じます。

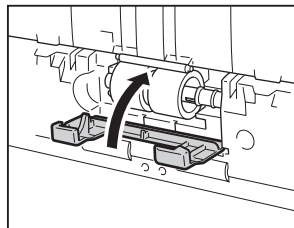

カウンターのリセット

Windows の場合

- 1 Windows を起動し、管理者権限を持つユーザーとしてログオンします。
- 2 スタートボタンをクリックし、[すべてのプログラム]、[Canon DR-C125]、[Canon imageFORMULA ユーティリティ]の順にクリックします。
imageFORMULA ユーティリティが起動します。



- 3 [Canon DR-C125 USB] をクリックし、プロパティをクリックします。
スキャナーのプロパティが表示されます。

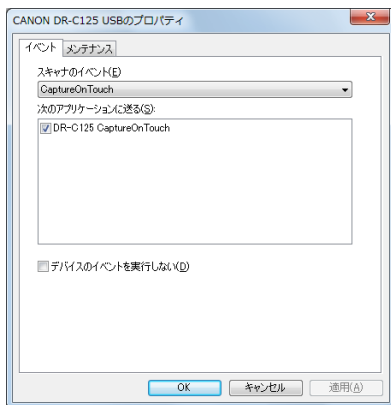

- 4 [メンテナンス] タブをクリックし、[リセット] をクリックします。

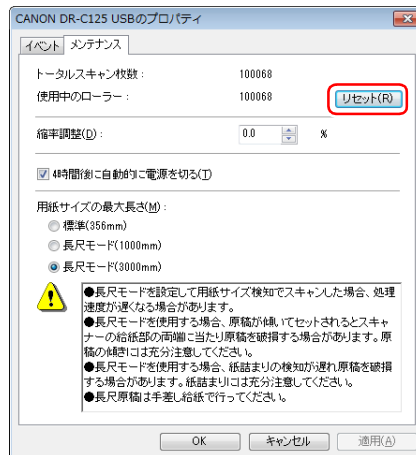

[使用中のローラー] のカウンター値がリセットされます。

- 5 [OK] をクリックしてスキャナーのプロパティを閉じます。

Mac OS X の場合

- 1 CaptureOnTouch を起動します。
- 2 [おまかせスキャン] をクリックします。
- 3 [フルオートモードでスキャンする] の [OFF] をクリックします。
- 4 [スキャナーの設定] ボタンをクリックします。
- 5 [詳細設定ダイアログボックスを使う] の [ON] をクリックします。
- 6  をクリックします。
スキャナードライバーの設定画面が開きます。

- 7** **i** (情報ボタン) をクリックします。
[スキャナーの情報] ダイアログボックスが開きます。



- 8** [メンテナンス] をクリックします。
[メンテナンス] ダイアログボックスが開きます。



- 9** [リセット] をクリックします。
- 10** **e** をクリックしてダイアログボックスを閉じます。

自動電源オフ設定

本製品は、スキャンなどの操作をしないまま 4 時間経過すると自動的に電源がオフになります。

この設定を無効にするには、次の手順に従います。

- 1** Windows を起動し、管理者権限を持つユーザーとしてログオンします。
- 2** スタートボタンをクリックし、[すべてのプログラム]、[Canon DR-C125]、[Canon imageFORMULA ユーティリティ]の順にクリックします。
imageFORMULA ユーティリティが起動します。



- 3** [Canon DR-C125 USB] をクリックし、プロパティをクリックします。
スキャナーのプロパティが表示されます。

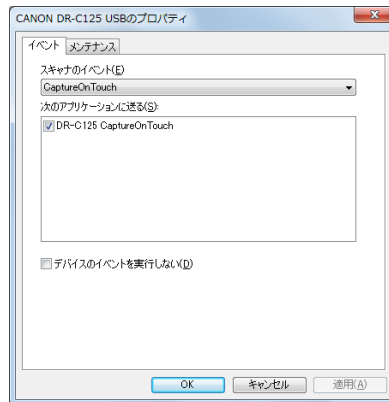

4 [メンテナンス] タブをクリックし、[4 時間後に自動的に電源を切る] チェックボックスをオフにします。

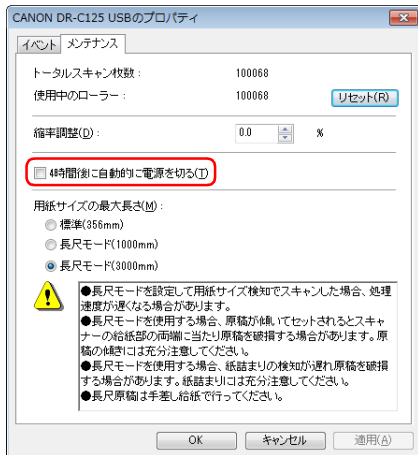

5 [OK] をクリックしてスキャナーのプロパティを閉じます。

トラブル Q & A

ここでは、お問い合わせの多いトラブルについて、その対処方法を説明しています。

問題が解決しないときは、お買い求めの販売店または [97 ページ](#)に記載されているサービス窓口にご相談ください。

Q1. 電源が入らない。

A1. ACアダプターの電源プラグが確実にコンセントに接続されていることを確認してください。

Q2. スキャナーが認識されない。

- A2. (1) スキャナーとコンピューターがUSBケーブルで正しく接続されていることを確認してください。
(2) スキャナーの電源が入っていることを確認してください。この前の「Q1. 電源が入らない」も参照してください。
(3) コンピューターのUSBインタフェースがスキャナーに対応していない可能性があります。本製品は、すべてのUSBインタフェースでの動作を保証していません。
(4) 付属のUSBケーブルでスキャナーとコンピューターを接続していることを確認してください。市販のUSBケーブルによっては、スキャナーに対応していないことがあります。
(5) USB HUB を経由してスキャナーとコンピューターを接続している場合は、USB HUB を取り外し、スキャナーとコンピューターを直接接続してください。

Q3. 原稿が斜めに給紙される（スキャン画像が斜めになる）。

- A3. (1) 原稿ガイドをできるだけ原稿にぴったりと合わせて、まっすぐ給紙されるように原稿をセットしてください。
(2) スキャナードライバーの設定で「画像の傾きを自動で補正する」(または「斜行補正する」)を有効にしてください。
(3) すでに大量の枚数をスキャンしている場合は、ローラーを清掃してください。それでも原稿が斜めに給紙される場合は、ローラー交換などのメンテナンスが必要です。ローラーの清掃および交換については「第7章 メンテナンス」を参照してください。

Q4. スキャナードライバーで両面スキャンを設定しているのに、両面でスキャンされない。

A4. CaptureOnTouch で片面のみをスキャンする設定となっているジョブを使用した場合は、スキャナードライバーの設定にかかわらず常に片面のみがスキャンされます。ジョブの設定を変更するか、両面スキャン用のジョブを作成してください。

Q5. スキャン画像に白線 / すじが発生する。

A5. 読み取りガラス（表面と裏面の両方とも）やローラーを清掃してください。糊や修正液など粘着性のある汚れを清掃するときは、線の現れる場所をやや強めに拭いてみてください。清掃後も問題が解決しない場合は、内部ガラスにキズが付いている可能性があります。お買い上げの販売店または担当サービス窓口にお問い合わせください。

Q6. ページが抜ける（足りない）。

A6. スキャナードライバーの「読み取り面」の設定が「白紙をスキップする」に設定されていると、黒い部分が少ない原稿が意図せず削除（スキップ）されることがあります。「設定」ボタンをクリックして「白紙スキップのしやすさ」の値を小さくするか、「読み取り面」を片面や両面など他の設定にしてください。原稿の重送が原因でページが抜ける場合の対処については、「Q7. 原稿が詰まる（または重送する）」を参照してください。

Q7. 原稿が詰まる（または重送する）。

- A7. (1) ローラーが正しく取り付けられているかを確認し、必要に応じてローラーを清掃してください。
(2) 原稿が静電気などにより密着すると正常にスキャンできません。よくさばいてからセットしてください。
(3) 給紙切り替えレバーを非分離給紙の位置（上側）にセットして、1枚ずつ手差し給紙でスキャンしてください。

Q8. スキャン画像が全ページバラバラの複数の文書として保存される。

A8. CaptureOnTouch では、出力するファイル形式を TIFF または PDF にした場合に、複数ページを 1 つのスキャン画像として保存できます。この場合は、「ファイル形式」を選択した後で  ボタンをクリックし、表示されるダイアログボックスで「全てのページを 1 つのファイルにする」を選択してください。

Q9. 原稿は給紙されたのに、スキャンが終了しない。

A9. スキャナードライバーの設定画面で、給紙方法を「パネルで給紙」または「自動給紙」に設定していると、原稿が給紙されても、それ以降のスキャン動作は、スキャンパネルのスキャンボタンをクリックするまで行われません。

Q10. JPEG 形式や BMP 形式 (PICT 形式) で複数ページのスキャン画像を 1 つのファイルに保存できない。

A10. JPEG 形式および BMP 形式 (PICT 形式) では、複数ページのスキャン画像を 1 つのファイルに保存できません。マルチページ TIFF 形式または PDF 形式で保存してください。

Q11. スキャン中にメモリー不足になり、スキャンできなくなった。

A11. コンピューターのメモリーを大量に使用するようなスキャン条件では、メモリー不足によりスキャンができなくなる場合があります。コンピューターに搭載されているメモリー容量によりますが、下記の条件が重なるに従ってメモリー不足になる可能性が高くなります。

- [カラーモード] を [24 ビットカラー] にする
- [用紙サイズ] で大きな用紙サイズ (リーガルなど) を指定する。または [最大サイズ] にする
- [解像度] で高い解像度 (600dpi など) を指定する

スキャン中にメモリー不足などのメッセージが表示されたときは、アプリケーションを終了させ、スキャン条件を変更 (たとえば、解像度を低くする、用紙サイズを小さくするなど) してからスキャンをやり直してください。また、[モアレ除去] や [裏写り / 地色除去] をオンにしている場合は、これらの設定値をオフにすることでメモリーの使用量を抑えることができます。

Q12. スキャン画像が天地逆さまになる。

A12. スキャナードライバーの設定を確認してください。

Windows の場合は、[搬送] タブの [原稿の上側を下に向けてセット] がオフになっていることを確認してください。

Mac OS X の場合は、[詳細設定] ダイアログの [原稿の上側を下に向けてセット] がオフになっていることを確認してください。

ソフトウェアの操作で困ったときは

ここでは、付属ソフトウェア（CaptureOnTouch）の操作時に起こりうるトラブルとその対処方法を説明します。

スキャンに時間がかかる

- (1) 他のアプリケーションソフトが起動しているときは、終了させてください。
- (2) システムに常駐するアプリケーション（ウイルス対策ソフトウェアなど）によってシステムのメモリーが不足すると、スキャン速度が遅くなります。このような常駐ソフトを終了してからスキャンしてください。
- (3) ハードディスクの空き容量が不足していると、スキャン時に作成される一時ファイル（一時的にスキャンデータを保存したファイル）が作成できません。ハードディスク上のデータを整理して空き容量を確保してください。
- (4) コンピューターの USB ポートが Hi-Speed USB 2.0 に対応していない場合は、スキャン速度が低下します。
- (5) Hi-Speed USB 2.0 に対応していない市販の USB ケーブルを使用している場合は、付属の USB ケーブル（Hi-Speed USB 2.0 対応）に換えてください。
- (6) Hi-Speed USB 2.0 に対応していない USB HUB を経由してスキャナーとコンピューターを接続している場合は、USB HUB を取り外し、スキャナーとコンピューターを直接接続してください。

保存したスキャン画像が、アプリケーションソフトで開けない

- (1) スキャン画像をマルチページTIFFファイルに保存した場合は、マルチページ TIFF ファイルに対応したアプリケーションソフトが必要です。
- (2) マルチページ TIFF ではない TIFF ファイルに保存した場合でも、TIFF ファイルが圧縮されていると、アプリケーションによっては開けないことがあります。CaptureOnTouch の TIFF ファイルの圧縮方式に対応していないアプリケーションソフトを使用した場合に起こります。この場合は画像ファイルの圧縮形式を「なし」にしてスキャンしてください。

役立つヒント集

ここでは、原稿をスキャンするうえで知っておくと便利なヒントを挙げます。

スキャン画像はどこに保存されますか？ また、保存先を変更することはできますか？

ソフトウェアで指定された下記の場所に保存されます。

たとえば CaptureOnTouch では次のように保存先を設定できます。

- おまかせスキャンの場合は、出力設定画面で指定したフォルダーに保存されます。
- ジョブ選択スキャンの場合は、ジョブの登録時に [出力設定] で指定したフォルダーに保存されます。

スキャン設定をするにはどうすればよいですか？

CaptureOnTouch では次のように設定できます。

- おまかせスキャンの場合は、最初のトップ画面で [スキャナーの設定] ボタンをクリックし、表示される画面でスキャン設定ができます。
- ジョブ選択スキャンの場合は、ジョブの登録時に [スキャナーの設定] ボタンをクリックし、表示される画面でスキャン設定ができます。

複数のページを 1 つのファイルに保存したり、複数のページを 1 ファイルずつ保存できますか？

スキャン画像のファイル形式が BMP (PICT) または JPEG の場合は、スキャン画像は常に 1 ページごとに 1 ファイルとなります。

スキャン画像のファイル形式が PDF または TIFF の場合は、マルチページとシングルページのどちらで保存するかを指定できます。「トラブル Q & A」の Q9 も参照してください。

スキャナー設定の内容のコピーやバックアップはできますか？

CaptureOnTouch の環境設定でスキャナー設定の内容をバックアップできます。この後の「CaptureOnTouch の設定内容のコピーやバックアップはできますか？」も参照してください。

CaptureOnTouch の設定内容のコピーやバックアップはできますか？

[環境設定] ダイアログボックスの [基本設定] タブの [バックアップ / リストア] で設定内容をバックアップしたり復元できます。

スキャン画像のファイル名はどのようなルールで付けられるのですか？

CaptureOnTouch では、スキャン画像のファイル名は [ファイル名の設定] ダイアログボックスでの設定に従います。このダイアログボックスは、おまかせスキャンの出力設定画面、およびジョブの登録での [出力設定] で、[ファイル名] の  ボタンをクリックすると表示されます。

このダイアログボックスにある、次の 3 つの設定項目の一部またはすべてを設定することで、スキャン画像のファイル名が決まります。

| 設定項目 | 説明 |
|--------------|---|
| ファイル名 | ファイル名に付加する任意の文字列を指定できます。 |
| 日時を付加する | ファイル名に日時を付加します。リストボックスで日時の記述順を選択します。「YYYY」が年、「MM」が月、「DD」が日を表します。どの記述順を選択しても、末尾に時刻が付加されます。 |
| ファイル名に連番を付ける | スキャン画像のページの保存順に連番を付けます。連番の桁数と開始番号を指定します。 |

[ファイル名の設定] ダイアログボックスの [ファイル名] には、ファイル名の設定の例が表示されます。

半折りスキャンをするにはどうすればよいですか？

原稿を 2 つに折り、折り目を右側にしてスキャナーにセットします。スキャナー設定で原稿の半分のサイズ (2 つ折りにしたときの大きさ) を指定し、[読み取り面] を [半折り] に設定してスキャンします。詳細は [30 ページ](#) を参照してください。

白紙のページを飛ばして、白紙でないページだけをスキャンすることはできますか？

スキャナードライバーの設定画面で [白紙をスキップする] を指定してスキャンします。

カードをスキャンするにはどうすればよいですか？

カードを横向きにしてスキャナーにセットします。スキャナー設定でカードのサイズと同じサイズ (または自動検知) を指定してスキャンします。詳細は [29 ページ](#) を参照してください。

サイズの違う原稿を混載してスキャンするにはどうすればよいですか？

スキャナードライバーの設定画面で [用紙サイズ] を [原稿のサイズに合わせる] (または [自動で検知する]) にしてスキャンします。詳細は [47 ページ \(Windows\)](#) / [66 ページ \(Mac OS X\)](#) を参照してください。

名刺や写真を上手にスキャンするコツを教えてください。

スキャナードライバーの設定画面で [用紙サイズ] を [原稿のサイズに合わせる] (または [自動で検知する]) にしてスキャンします。または、スキャンする名刺や写真と同じサイズを登録してスキャンします。詳細は [47 ページ \(Windows\)](#) / [67 ページ \(Mac OS X\)](#) を参照してください。

スキャンしたデータを印刷したい。

CaptureOnTouch では次のように設定できます。

- おまかせスキャンの場合は、出力方法選択画面で [印刷する] を選択します。
- ジョブ選択スキャンの場合は、ジョブの登録時に [出力方法の選択] で [印刷する] を選択します。

スキャンしたデータを共有フォルダーに保存したい。

CaptureOnTouch では次のように設定できます。

- おまかせスキャンの場合は、出力方法選択画面で [フォルダーに保存する] を選択し、出力設定画面で共有フォルダーを保存先に指定します。
- ジョブ選択スキャンの場合は、ジョブの登録時に [出力方法] で [フォルダーに保存する] を選択し、出力設定画面で共有フォルダーを保存先に指定します。

スキャンしたデータをメールに添付させたい (またはメール送信したい)。

CaptureOnTouch では次のように設定できます。

- おまかせスキャンの場合は、出力方法選択画面で [メールに添付する] を選択します。
- ジョブ選択スキャンの場合は、ジョブの登録時に [出力方法] で [メールに添付する] を選択します。

原稿のカラー自動検知機能について知りたい。

本機のスキャナードライバーは、原稿の内容からカラーモードを自動で検知する機能を持っています。

この自動検知機能で検知できるモードは、使用するアプリケーションおよびスキャナードライバーの設定によって次のようになります。

| 条件 | 検知できるモード |
|---|---|
| CaptureOnTouch のスキャナー設定のカラーモードで [自動で検知する] を選択したとき | カラーまたはグレー |
| スキャナードライバーで [フルオートモード] を選択したとき | |
| スキャナードライバーの [カラーモード] を [自動で検知する] にしてから、自動検知の詳細設定をしたとき | 次のいずれかを選択可。 <ul style="list-style-type: none">• カラーまたはグレー• カラーまたは白黒• カラー、グレーまたは白黒 |

紙づまりの処理

原稿のスキャン中に紙づまりが発生したら、以下の手順に従って処理します。

⚠ 注意

つまった紙を取り除くときは慎重に取り除いてください。紙の端で手を切るなど思わぬけがをすることがあります。

- 1 給紙トレイに残っている原稿を取り除きます。

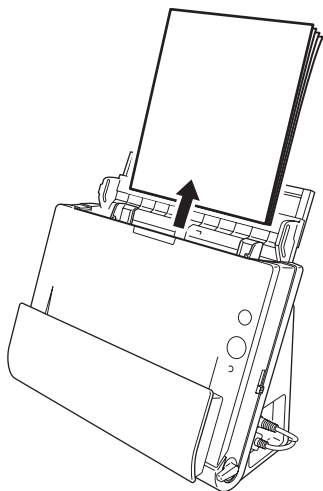

- 2 排紙側に原稿が詰まっているときは、排紙ポケットを開きます。

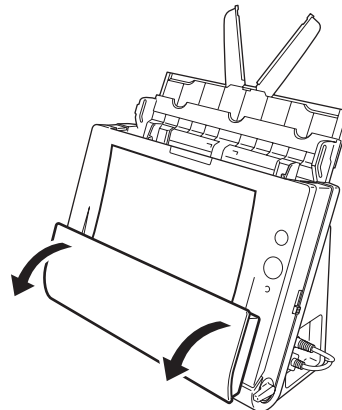

- 3 詰まった原稿を取り除きます。

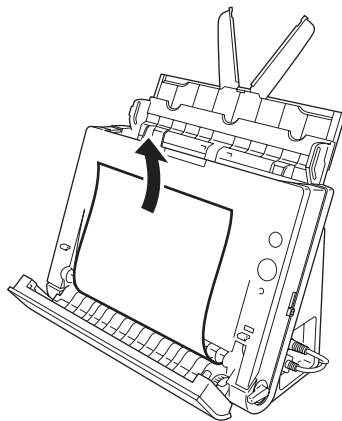

- 4** 排紙ポケットを元の位置に戻します。カチッと音がして確実に固定されたことを確認します。

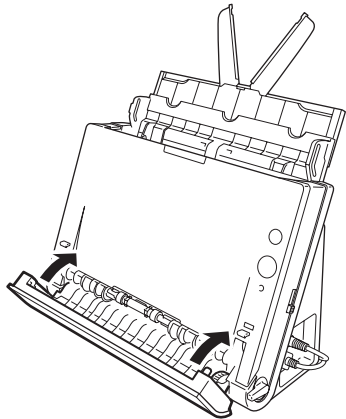

- 5** OPEN ボタンを押して、前ユニットを手前に開きます。

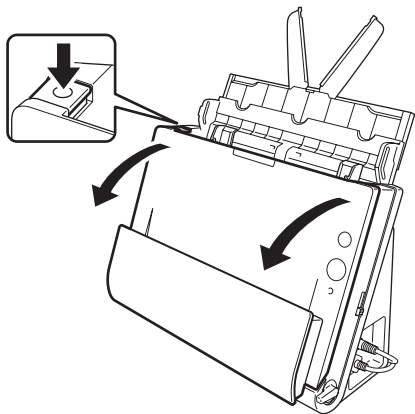

- 6** 詰まった原稿を取り除きます。

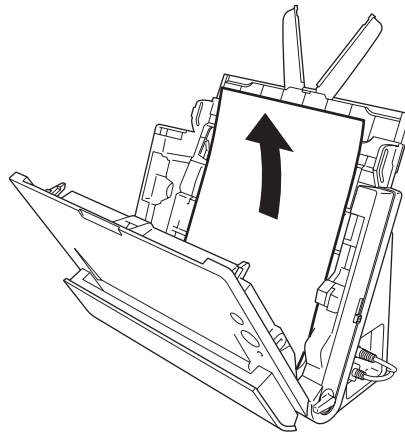

! 重要

原稿は無理に引っ張らず、慎重に取り除いてください。万一、原稿が破れてしまった場合は、残りの紙片も必ず取り除いてください。

-
- 7** 前ユニット上部の左右をゆっくり押します。カチッと音がして確実に元の位置に戻ったことを確認します。

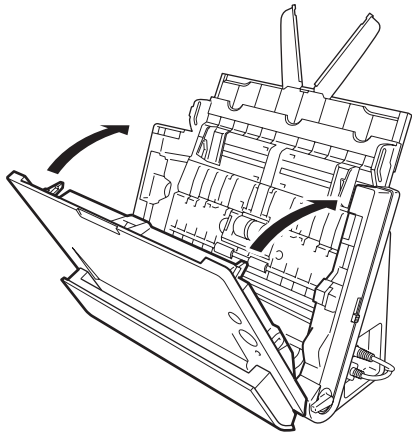

処理が終わったら、最後の原稿が記録されているかどうかを確認し、作業を続けてください。

 **ヒント**

スキャナードライバーの設定画面で [継続モード] チェックボックスをオンにすると、紙づまりを起こした原稿の画像を保存しないで中断します。紙づまりの処理が終わったら、紙づまりを起こした原稿からスキャンを継続することができます。この機能は、継続モードに対応したアプリケーションでのみ有効です。

ソフトウェアをアンインストールする

スキャナードライバー、CaptureOnTouchが正常に動作しないようなときは、以下の手順でソフトウェアをアンインストールしてください。そして、セットアップディスクを使ってソフトウェアを再インストールしてください。
(→ P.6、→ P.9)

Windows でのアンインストール



重要

Administrator 権限のアカウントでログオンしてください。

- 1** [スタート] ボタンをクリックし、[コントロールパネル] をクリックします。
- 2** [プログラムのアンインストール] をクリックします。
[プログラムのアンインストール] ダイアログボックスが表示されます。
- 3** プログラムの一覧から、削除するソフトウェア名をクリックし、[アンインストール] をクリックします。
選択されたソフトウェアの削除を確認するメッセージ画面が表示されます。
- 4** [はい] をクリックします。
- 5** [完了] をクリックします。
これでソフトウェアのアンインストールは完了です。

Mac OS X でのアンインストール

Mac OS X 用ドライバーには、アンインストーラはありません。アンインストールするには、下記のファイルを Finder などで削除してください。

スキャナードライバー :

/Library/Image Capture/TWAIN Data Sources/DRC125.ds
/Applications/Canon DR-C125

CaptureOnTouch :

/Library/Receipts/DR-C125 Driver.pkg
/Library/Receipts/DR-C125 CaptureOnTouch.pkg

仕様

本体

| | | | |
|--------------|----------------|--|--|
| 形式 | 卓上型シートスルースキャナー | | |
| 読み取り原稿サイズ | 普通紙 | | |
| サイズ | 幅 | : 50.8 ~ 216mm (2" ~ 8.5") | |
| | 長さ | : 53.9 ~ 356mm (2.12" ~ 14") (長尺モード時は最大 3,000mm (118.1")) | |
| 紙厚 (分離給紙の場合) | Uターナー排紙時 | : 52 ~ 128 g/m ² (0.06 ~ 0.15 mm (0.0024" ~ 0.0059")) | |
| | ストレート排紙時 | : 40 ~ 209 g/m ² (0.05 ~ 0.25 mm (0.002" ~ 0.0098")) | |
| 名刺 | サイズ | 幅 50mm (1.97") × 長さ 53.9mm (2.12") 以上 | |
| | 紙厚 | 300g/m ² (0.35mm (0.0138")) 以下 | |
| | 排紙方法 | ストレート排紙のみ | |
| | 挿入方向 | 縦送りのみ | |
| カード | サイズ | 53.9mm (2.12") × 85.5mm (3.37") (ISO/JIS 規格準拠) | |
| | カード厚 | 0.76mm (0.03") 以下 | |
| | 挿入方向 | 横送りのみ | |
| | エンボス付き | 可能 | |
| 給紙方法 | 給紙方法 | 自動 | |
| 読み取りセンサー | 読み取りセンサー | コンタクトイメージセンサー | |
| 光源 | 光源 | LED | |
| 読み取り面 | 読み取り面 | 片面 / 両面 | |
| 読み取りモード | 読み取りモード | 白黒、誤差拡散、256 階調グレースケール、アドバンスドテキストエンハンスメント、アドバンスドテキストエンハンスメント II、24 ビットカラー | |
| 読み取り解像度 | 読み取り解像度 | 150 × 150dpi/200 × 200dpi/300 × 300dpi/400 × 400dpi/600 × 600dpi | |

読み取り速度

(条件: CPU Core 2 Duo 3.0GHz、実装メモリー 2GB、原稿サイズ A4)

| | | | |
|---------|----|--------|----------|
| 白黒 | 片面 | 200dpi | 25 枚 / 分 |
| | | 300dpi | 25 枚 / 分 |
| | 両面 | 200dpi | 50 面 / 分 |
| | | 300dpi | 50 面 / 分 |
| グレースケール | 片面 | 200dpi | 25 枚 / 分 |
| | | 300dpi | 25 枚 / 分 |
| | 両面 | 200dpi | 50 面 / 分 |
| | | 300dpi | 50 面 / 分 |

| | | | |
|-----------|----|--------|----------|
| 24 ビットカラー | 片面 | 200dpi | 25 枚 / 分 |
| | | 300dpi | 15 枚 / 分 |
| | 両面 | 200dpi | 50 面 / 分 |
| | | 300dpi | 30 面 / 分 |

| | |
|----------|--|
| インターフェース | Hi-Speed USB 2.0 |
| その他の機能 | 自動原稿厚調整、半折リスキャン |
| 外形寸法 | 幅 300 (11.81") × 奥行き 156 (6.14") × 高さ 217 (8.54") mm (給紙トレイを閉じた状態) |
| | 幅 300 (11.81") × 奥行き 235 (9.25") × 高さ 336 (13.2") mm (給紙トレイを開いた状態) |

質量 (AC アダプターを除く)
約 2.6kg

電源 (AC アダプター使用)
DC16V 1.0A

| | | |
|------|------------|---|
| 消費電力 | 100W | 動作時: 12.7W 以下、スリープモード時: 1.8W 以下、電源スイッチ OFF 時: 0.5W 以下 |
| | 120W | 動作時: 12.7W 以下、スリープモード時: 1.8W 以下、電源スイッチ OFF 時: 0.5W 以下 |
| | 200 ~ 240W | 動作時: 12.8W 以下、スリープモード時: 1.9W 以下、電源スイッチ OFF 時: 0.5W 以下 |

騒音
40dB 以下
使用環境
温度: 10℃ ~ 32.5℃
湿度: 20% (RH) ~ 80% (RH)

AC アダプター (100 ~ 240V 型)

| | |
|----|----------------------------------|
| 型番 | MG1-4578 |
| 入力 | AC100 ~ 240V 50/60Hz 0.3 ~ 0.53A |
| 出力 | DC16V 1.4A |
| 質量 | 約 0.2kg (電源コード含まず) |

交換部品

交換ローラーキット (商品コード: 5484B001)

搬送ローラー (給紙ローラー、分離ローラー) の交換キットです。

- 交換方法については、「[消耗品の交換](#)」(→ P.77) を参照してください。
- 交換部品についての詳細については、お買い求めの販売店にお問い合わせください。

オプション

フラットベッドスキャナーユニット 101 (商品コード: 4101B001)
DR スキャナーに取り付けて使用するフラットベッドスキャナーユニットです。本機に取り付けることで、ADF 付きフラットベッドスキャナーとして本機を活用できます。

製品改良のため仕様は予告なく変更することがあります。

フラットベッドスキャナーユニット 101 について

本機は、オプションのフラットベッドスキャナーユニット 101 を接続して使用できます。

動作環境

フラットベッドスキャナーユニット 101 の必要システム要件に準じます。使用にあたり、フラットベッドスキャナーユニット 101 のスキャナードライバーのインストールが必要です。



ヒント

Mac OS X では使用できません。

CaptureOnTouch での使用について

スタートボタンへの割り当て機能について

フラットベッドスキャナーユニット 101 を接続しているときは、CaptureOnTouch の「おまかせスキャン」または任意のジョブを、フラットベッドスキャナーユニット 101 のスタートボタンに割り当てることができます。

- **おまかせスキャンの場合：**
本機とフラットベッドスキャナーユニット 101 の両方のスタートボタンに割り当てられます。原稿をセットした側のスタートボタンを押すことでスキャンが開始します。
- **ジョブの場合：**
本機とフラットベッドスキャナーユニット 101 のそれぞれのスタートボタンに異なるジョブを割り当てることができます。

フルオートモードの制限

フラットベッドスキャナーユニット 101 でスキャンした場合、CaptureOnTouch のフルオートモードが有効に機能しないことがあります。

スタートボタンによる再起動の制限

CaptureOnTouch の常駐を無効に設定した場合、CaptureOnTouch を終了した状態でフラットベッドスキャナーユニット 101 のスタートボタンを押して CaptureOnTouch を再起動することはできません。

スキャナードライバーの設定に関する留意事項

本機の機能がフラットベッドスキャナーユニット 101 の設定ダイアログボックスで選択できないときは、ダイアログボックス上の [オプション] をクリックして本機のスキャナードライバーが開き、使用する機能を設定してください。

外形寸法図

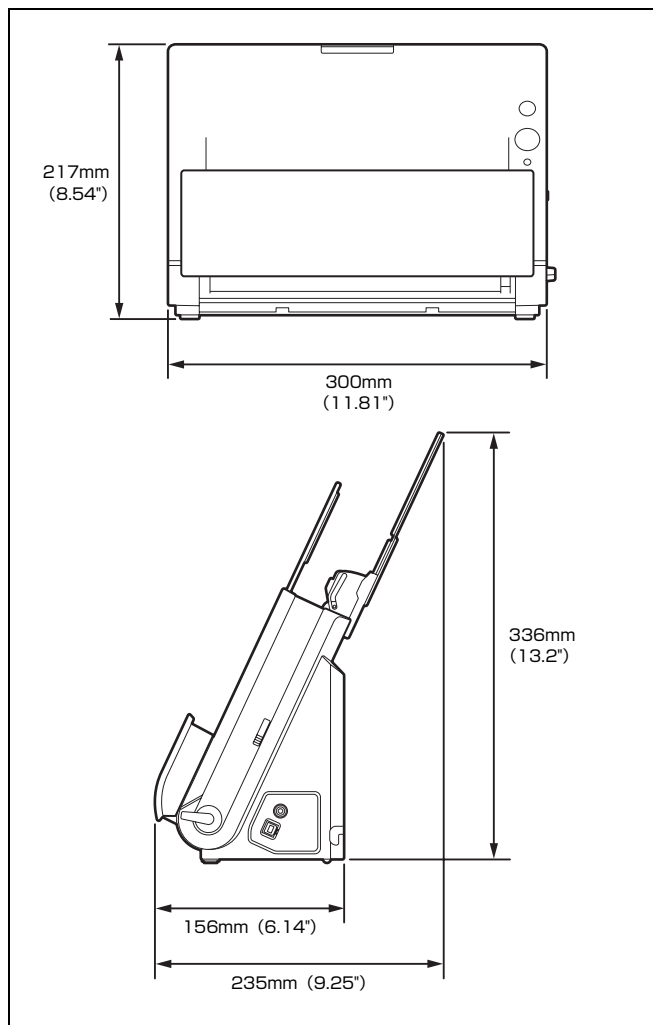

保証とアフターサービス

- この商品には保証書がついています
保証書は、お買い上げ販売店でお渡しします。お買い上げ日、販売店名などの記入をお確かめの上、内容をよくお読みになり大切に保管してください。
- 保証期間
保証期間はお買い上げ日より1年間です。
消耗品（給紙ローラーと分離ローラー）については、保証期間内であっても保証の対象とはなりません。
- 修理サービスのご相談
修理サービスのご相談は、お買い上げの販売店または [96 ページ](#)に記載されている修理受付窓口へご相談ください。
- 修理を依頼される前に
[83 ページ](#)の「トラブルシューティング」にそって故障かどうかお確かめください。それでも直らない場合は、直ちに電源プラグをコンセントから抜き、修理をご依頼ください。
- 修理を依頼されるときに、ご連絡いただきたいこと
 - お客様のお名前
 - ご住所、お電話番号
 - 商品の品番
 - 故障の内容（できるだけ詳しく）
- 本製品を修理のために送付するときのお願い
本製品の修理を依頼するときは、[96 ページ](#)に記載されている修理受付窓口へ送付の上、指定されたサービスセンターに本製品をお送りいただく必要があります。本製品の送付には、製品が入っていた梱包箱をご利用ください。また、梱包箱に入れるときに、本製品を梱包材でしっかり固定していただくようお願いいたします。
- 補修用性能部品について
保守サービスのために必要な補修用性能部品の最低保有期間は、製品の製造打ち切り後5年間です。（補修用性能部品とは、その製品の機能を維持するために必要な部品です。）

修理受付窓口

保証内容や修理についてのお問い合わせは、お買い上げの販売店または、下記のキヤノンサービスセンターへお問い合わせください。下記、修理受付窓口の受付時間は、9:00AM～5:30PMです。土曜、日曜、祝祭日は休まさせていただきます。(ただし、サービスセンター上野、サービスセンター新宿の営業時間は、10:00AM～6:00PM、休業日は日曜、祝祭日です。)また、※印のQRセンター、サービスセンターでは、郵送・宅配による修理品もお取扱いを致しております。

お願い：本機のお取り扱い方法のお問い合わせは、必ず販売店または「お客様相談センター」あてにご連絡ください。

北海道地区

※サービスセンター札幌

TEL 011-207-2411

〒0600003 北海道札幌市中央区北3条西4-1-1 日本生命札幌ビル 高層棟 1F

東北地区

※サービスセンター仙台

TEL 022-217-3210

〒9808560 宮城県仙台市青葉区国分町3-6-1 仙台パークビルディング 1F

関東・信越地区

サービスセンター上野

TEL 03-3837-2961

〒1100005 東京都台東区上野 1-1-12 信井ビル 1F

サービスセンター新宿

TEL 03-3348-4725

〒1630401 東京都新宿区西新宿 2-1-1 新宿三井ビル 1F

サービスセンター横浜

TEL 045-453-2269

〒2210056 神奈川県横浜市神奈川区金港町 2-6 横浜プラザビル 9F

東日本修理センター

TEL 043-211-9032

〒2618711 千葉県千葉市美浜区中瀬 1-7-2 キヤノンMJ幕張事業所 1F

※キヤノンテクニカルセンター（郵送・宅配のみ）

TEL 0297-35-5000

〒3060605 茨城県坂東市馬立(マタテ)1234 F7棟 3F

中部・北陸地区

※サービスセンター名古屋

TEL 052-209-6000

〒4600003 愛知県名古屋市中区錦 1-11-11 名古屋インターシティ 2F

近畿地区

※サービスセンター大阪中之島

TEL 06-6459-2565

〒5300005 大阪府大阪市北区中之島 6-1-21 キヤノンビジネスサポート中之島ビル 2F

中国・四国地区

サービスセンター広島

TEL 082-240-6712

〒7300051 広島県広島市中区大手町 3-7-5 広島パークビル 1F

九州地区

※サービスセンター福岡

TEL 092-281-1400

〒8120024 福岡県福岡市博多区綱場町 4-1 福岡 RDビル 1F

2011年5月2日現在 上記の内容は、都合により予告なく変更する場合がございますのでご了承ください。

サービス&サポートのご案内

■ お客様相談センター

取扱い方法および修理に関するご相談は、お買い上げ頂いた販売店または下記
の窓口にご相談ください。

お客様相談センター
全国共通電話番号



050-555-90072

受付時間：＜平日＞ 9:00～12:00 / 13:00～17:00

（土日祝日と年末年始、弊社休業日は休ませていただきます。）

※ 上記番号は 050 から始まる IP 電話（株式会社エヌ・ティ・ティエムイー
（NTT-ME）の XePhion Call Direct）を利用しています。
NTT の固定電話（一般回線）から地域・時間帯にかかわらず同一通話料
金（10.4 円 / 3 分）でご利用になれます。

※ 携帯電話・PHS をご利用の場合、ご契約先携帯電話事業者の定める通話
料金となります。詳しくはご契約の携帯電話事業者にお問い合わせくださ
い。尚、一部の PHS からはご利用いただけませんのでご了承願います。

※ お客さまが 050 から始まる IP 電話をご利用の場合、プロバイダーのサー
ビスによってつながらない場合があります。IP 電話からのご利用は、IP
電話事業者間の接続状況によります。NTT-ME の XePhion Call Direct
の上記番号との通話（接続）可否については、ご契約のプロバイダーにお
問い合わせください。IP 電話からつながらない場合の事象（話中音、アナ
ウンス、プザー音など）はプロバイダーによって異なります。
また、IP 電話の相互通話であっても上記番号との通話料金はプロバイダー
によって異なります。詳しくはご契約のプロバイダーにお問い合わせくださ
い。

※ 上記番号におかけになってもつながらない場合は、NTT の固定電話（一
般回線）からおかけいただくか、043-211-9156 におかけくださいま
すようお願いいたします。

※ お客様相談センターの詳細につきましてはキャノンホームページ
（<http://cweb.canon.jp/e-support/rc/>）をご参照ください、

■ 消耗品の入手方法

消耗品はお買い上げ頂いた販売店、お近くのキャノン製品取扱店およびキャ
ノンマーケティングジャパン（株）販売窓口にてご購入ください。尚、ご不
明な場合はお客様相談センターにご相談ください。

■ キャノンホームページ <http://canon.jp/>

※ <http://canon.jp/support> では、製品情報、最新ドライバーのダウン
ロード、QA 検索などの情報が掲載されています。是非ご利用ください。
※ ホームページのレイアウトは、予告なく変更する場合があります。ご了
承ください。

※ 通信料はお客様のご負担になります。

保守サービスのご案内

- ご購入製品をいつまでもベストの状態でご使用いただくためにこのたびはドキュメントスキャナーをご購入いただき誠にありがとうございます。さて、毎日ご愛用いただくドキュメントスキャナーの無償修理保証期間経過後の保守サービスとして「キヤノン保守契約制度」を用意しています。当制度はキヤノン製品を、いつも最高の状態で快適に、ご使用いただけますように充実した内容となっており、キヤノン認定の「サービスエンジニア」が責任をもって機能の維持・管理等、万全の処置を行ないます。お客様と、キヤノンをしっかりとつなぐ保守サービスで、キヤノン製品を末永くご愛用賜りますようお願い申し上げます。

キヤノン保守契約制度とは

ご購入後、定められた無償修理保証期間中に万一発生したトラブルは無償でサービスを実施します。保守契約制度とは、この無償修理保証期間の経過後の保守サービスを所定の料金で実施するサービスです。（製品により無償修理保証期間が異なります。また一部無償修理保証期間を設けていない製品もあります。）

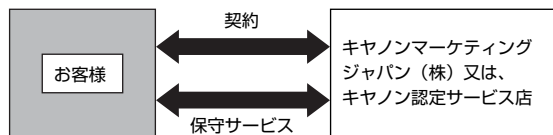

- 精密機器だからこそ保守契約が必要です
ご購入いただきました機器は精密機器です。万一、思いがけないトラブルが発生した場合、時間的なロスだけでなく、予期せぬ出費が発生します。そこで、トラブルが起こってからではなく、事前に一定の料金をお支払いいただくことで、ご愛用の機器の修理に備えるのがキヤノンの保守契約制度です。

キヤノン保守契約制度のメリット

- 都度の修理料金は不要
保守契約料金には、訪問料、技術料、部品代が含まれています。万一のトラブル時も予期せぬ出費が発生することがありません。
- 保守点検の実施
お客様のご要望により、機器の保守点検を追加できます。（別途、有料となります。）
※ 天災、火災、第三者の改造等に起因するトラブルは除きます。
※ 消耗品およびキヤノン指定の部品は対象外となります。
- 購入時契約のおすすめ
ご愛用品を安心してお使いいただく為に、保守契約に加入をお勧めいたします。また、ご購入時に加入いただきますと、手続きなどの手間は一度ですみ便利です。
キヤノン保守契約に関するお申し込み、お問い合わせはお買い上げの販売店もしくはキヤノンマーケティングジャパン（株）までお願いします。

索引

| | | |
|--------------|-------|--------|
| あ | | |
| アンインストール | | 91 |
| い | | |
| インストール | | |
| バンドルソフトウェア | | 6, 9 |
| Mac OS X | | 9 |
| Windows | | 6 |
| お | | |
| お手入れ | | 73 |
| おまかせスキャン | | 34, 55 |
| か | | |
| カード | | |
| セットのしかた | | 29 |
| カウンター | | 80 |
| カスタム用紙サイズ | | 47, 67 |
| 紙づまり | | 88 |
| 簡単モード | | 65 |
| き | | |
| 給紙切り換え表示部 | | 21 |
| 給紙切り換えレバー | | 21 |
| 給紙サポート | | 21 |
| 給紙トレイ | | 21 |
| 給紙補助プレート | | 21 |
| 給紙ローラー | | 77, 78 |
| け | | |
| 継続スキャン | | 41, 62 |
| 原稿 | | 23 |
| カード | | 29 |
| セットのしかた | | 25 |
| 半折り | | 30 |
| 原稿ガイド | | 26 |
| こ | | |
| コネクター部 | | 22 |
| し | | |
| 自動電源オフ設定 | | 81 |
| 縮率調整 | | 76 |
| 出力方法 | | 42, 63 |
| 詳細モード | | 65 |
| ジョブ | | |
| 選択してスキャン | | 37, 58 |
| 登録 | | 36, 57 |
| 編集 | | 36, 57 |
| ジョブ選択スキャン | | 36, 57 |
| す | | |
| スキャナー設定 | | 39, 60 |
| スキャナードライバー | | 45, 65 |
| 基本的な設定 | | 46, 66 |
| 目的に合わせた設定 | | 48, 67 |
| スキャンパネル | | 53, 72 |
| スキャン領域 | | 47, 67 |
| スタートボタン | | 21 |
| スタートボタンでスキャン | | 39, 60 |
| せ | | |
| 積載制限マーク | | 27 |
| 接続 | | 11 |
| セットアップ | | 3 |
| ち | | |
| 長尺モード | | 31 |
| て | | |
| 電源 | | 12 |
| 電源ボタン | | 21 |
| と | | |
| 動作環境 | | 5 |
| は | | |
| 排紙切り換えレバー | | 21 |
| 排紙サポート | | 21 |
| 排紙ポケット | | 21 |
| 背面 | | 22 |
| バッチ区切り | | 50, 53 |
| 半折り | | 30 |
| バンドルソフトウェア | | 4 |
| ひ | | |
| 非分離給紙 | | 28 |

| | |
|----------------------------|--------|
| ふ | |
| フラットベッドスキャナーユニット 101 | 93 |
| 分離ローラー | 77, 79 |
| ま | |
| 前ユニット | 21, 77 |
| マルチストリーム設定 | 51 |
| よ | |
| 読み取りガラス | 74 |
| 清掃 | 73 |
| り | |
| リセット | |
| カウンター | 80 |
| ろ | |
| ローラー | 74 |
| 交換 | 77 |
| 清掃 | 73 |
| C | |
| CaptureOnTouch | 33, 54 |
| おまかせスキャン | 34, 55 |
| 環境設定 | 43, 63 |
| 起動 | 33, 54 |
| 再起動 | 34, 55 |
| ジョブ選択スキャン | 36, 57 |
| O | |
| OPEN ボタン | 22 |

Canon

キヤノンマーケティングジャパン株式会社

〒108-8011 東京都港区港南 2-16-6 CANON **S**TOWER